

# M&T

manufacture 1997





Kování z masivní mosazi  
a nerezové oceli  
s trvalou hodnotou

Dveřní kliky NEREZ [26 – 37]



Dveřní kliky Design 2018 - Rocksor, Industry Squelette [136 – 157]



Dveřní kliky NEREZ + magnetické rozety [38 – 71]



Štítové kování NEREZ, DESIGN 2000, 2004 [158 – 173]



Dveřní kliky DESIGN 2000, 2004 [72 – 83]



Bezpečnostní štítové kování [174 – 177]



Dveřní kliky DESIGN 2006 [84 – 87]



Bezpečnostní madla Entero [178 – 183]



Dveřní kliky DESIGN 2009 [88 – 95]



Bezpečnostní rozety [184 – 191]



Dveřní kliky DESIGN 2011 řada MINI [96 – 99]



Madla dlouhá [192 – 199]



Dveřní kliky a kování DESIGN 2013 řada MINIMAL/MAXIMAL [100 – 113]



Systém Magnetic [200 – 207]



Klíky + magnetické rozety DESIGN 2017 [114 – 135]



Ovládací madla k systému Magnetic [208 – 231]



Okenní kliky 3 a 4 polohové [232 – 239]



Madla a koule na skleněné a dřevěné dveře [300 – 301]



Okenní kliky 225, 250 mm / HS Portaly na posuvná okna a stěny [240 – 247]



Posuvný systém MINIMA pro dřevěné a skleněné dveře [306 – 307]



Kování pro hliníkové a ocelové dveře, kování na branky [248 – 259]



Neviditelné zárubně MINIMA [314 – 319]



Mušle na posuvné dveře [260 – 275]



Soklový systém SOCLICK [320 – 331]



Mušle Minimal / Maximal na skleněné posuvné dveře [276 – 279]



Magnetické zámky [332 – 335]



Kliky a zámky na skleněné dveře [280 – 289]



Panty na dřevěné dveře [336 – 339]



Panty na skleněné dveře [290 – 293]



Dveřní zarážky [340 – 345]



Nerezové kliky, zámky a panty na skleněné dveře [294 – 299]



Montážní PROFI šablona [346 – 347]



Příslušenství a komponenty [348 – 351]



Dveřní kliky NEREZ



Dveřní kliky NEREZ + magnetické rozety



Dveřní kliky DESIGN 2000, 2004



Dveřní kliky DESIGN 2006



Dveřní kliky DESIGN 2009



Dveřní kliky DESIGN 2011 řada MINI



Dveřní kliky a kování DESIGN 2013 řada MINIMAL/MAXIMAL



Kliky + magnetické rozety DESIGN 2017



Dveřní kliky Design 2018 - Rocksor, Industry Squelette



Štítové kování NEREZ, DESIGN 2000, 2004



Bezpečnostní štítové kování



Bezpečnostní madla Entero



Bezpečnostní rozety



Madla dlouhá



Systém Magnetic



Ovládací madla k systému Magnetic



Okenní kliky 3 a 4 polohové



Okenní kliky 225, 250 mm / HS Portaly na posuvná okna a stěny



Kování pro hliníkové a ocelové dveře, kování na branky



Mušle na posuvné dveře



Mušle Minimal / Maximal na skleněné posuvné dveře



Kliky a zámky na skleněné dveře



Panty na skleněné dveře



Nerezové kliky, zámky a panty na skleněné dveře



Madla a koule na skleněné a dřevěné dveře



Posuvný systém MINIMA pro dřevěné a skleněné dveře



Neviditelné zárubně MINIMA



Soklový systém SOCLICK



Magnetické zámky



Panty na dřevěné dveře



Dveřní zarážky



Montážní PROFI šablona



Příslušenství a komponenty



Dveřní kliky NEREZ



Lusy [str. 28]



Deny [str. 28]



Hanna [str. 36]



Senza [str. 30]



Promo [str. 30]



Entero [str. 30]



Lusy [str. 32]



Deny [str. 32]



Meclis [str. 32]



Senza [str. 34]



Promo [str. 34]



Entero [str. 34]

Dveřní kliky NEREZ + magnetické rozety



Lusy [str. 40]



Deny [str. 40]



Meclis [str. 42]



Morgan [str. 42]



Jameson [str. 44]



Nova [str. 44]



Promo [str. 46]

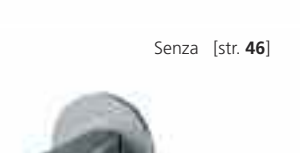

Senza [str. 46]



Entero [str. 48]



Kvadra [str. 48]



Techno [str. 50]



Sonia [str. 52]



Morgan [str. 28]



Jameson [str. 28]



Nova [str. 28]



Kvadra [str. 30]



Techno [str. 30]



Cesan [str. 30]



Morgan [str. 32]



Jameson [str. 32]



Nova [str. 32]



Kvadra [str. 34]



Techno [str. 34]



Sonia [str. 36]



Lusy [str. 56]



Deny [str. 56]



Morgan [str. 58]



Hanna [str. 52]



Jameson [str. 60]



Nova [str. 60]



Promo [str. 62]



Senza [str. 62]



Kvadra [str. 64]



Entero [str. 64]



Sonia [str. 68]



Cesan [str. 66]

Kliky + magnetické rozety  
materiál: masivní mosaz 

Cesan [str. 118]



Entero [str. 118]



Burak [str. 120]



Andy [str. 120]



Sogut [str. 122]



Cherez [str. 122]



Entero [str. 130]



Entero [str. 130]



Dveřní kliky DESIGN 2000  
materiál: masivní mosaz 

Cesan [str. 74]



Garanti [str. 74]



Burak [str. 74]



Kemer [str. 76]



Deny [str. 76]



Lusy [str. 76]



Dveřní kliky DESIGN 2004  
materiál: masivní mosaz 

Entero madlo [str. 80]



Entero [str. 80]



Lara [str. 80]



Garanti [str. 80]



Cherez [str. 82]



Mondeo [str. 82]





Entero [str. 118]



Lusy [str. 124]



Deny [str. 124]



Lusy [str. 128]



Sogut [str. 130]



Lusy [str. 128]



Deny [str. 128]



Fábi [str. 74]



Andy [str. 74]



Mondeo [str. 74]



Maty [str. 76]



Mia [str. 78]



Sogut [str. 78]



Meclis [str. 78]



Cherez [str. 78]



Garanti [str. 80]



Sogut [str. 80]



Sogut [str. 80]



Lusy [str. 82]



Deny [str. 82]



Dveřní kliky DESIGN 2006  
materiál: masivní mosaz 

Entry [str. 86]



Trinity [str. 86]

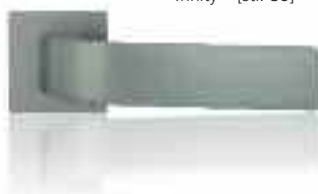

My [str. 86]



Terry [str. 86]



Entero [str. 86]



Entry [str. 86]



Dveřní kliky DESIGN 2011  
materiál: masivní mosaz 

Mini-V [str. 98]



Mini-C [str. 98]



Mini-S [str. 98]



Mini-T [str. 98]



Dveřní kliky DESIGN 2009  
materiál: masivní mosaz 

Tukan [str. 90]



Maya [str. 90]



Toro [str. 90]



Mimolimit [str. 92]



Dveřní kliky Rocksor  
materiál: masivní mosaz 

Rocksor [str. 138]



Rocksor [str. 138]



Rocksor U [str. 138]



Rocksor [str. 138]



Dveřní kliky Industry Squelette  
materiál: nerezová ocel

Industry Squelette [str. 149]



Industry Squelette [str. 148]



Industry Squelette [str. 149]



Industry Squelette [str. 148]



Dveřní kliky DESIGN 2013 řada MINIMAL, MAXIMAL  
materiál: masivní mosaz 

Minimal [str. 102]



Minimal [str. 102]



Minimal [str. 103]



Maximal [str. 105]



Maximal [str. 104]



Minimal [str. 102]



Maximal [str. 105]



Maximal [str. 104]



reddot design award  
winner

mezinárodní prestižní ocenění za design

# POVRCHY

Jsme lídři v povrchových úpravách



Bílá mat

Nikl satén mat

Chrom less

Titan chrom mat

Masar less



Titan masaz mat

Masaz natural mat

Titan brown mat

Titan černý mat

Chrom černý 3D broušeno

# Barvy & povrchy

JSME LÍDŘI V POVRCHOVÝCH ÚPRAVÁCH

Na své výrobky od samého vzniku galvanicky pokovujeme matný nikel se sametově jemným povrchem, příjemným na dotek, který je stálící v oblíbenosti mezi zákazníky. Od r. 2000 aplikujeme na většinu modelů titanové povrchy ve více barevných odstínech technologií fyzikálního naprašování nízkotlakým plazmovým výbojem.



## SNI matný nikel

Galvanické pokovení na mosazný výrobek se sametově jemným povrchem

- termín výroby .. 2 - 4 týdny
- záruka .. 3 roky
- použití ... interiéry
- údržba .. prostředek M&T SNI čistič nebo SITOL

## SNI-broušeno matný nikel broušený

Galvanické pokovení na mosazný výrobek s ručně broušeným povrchem

- termín výroby .. 2 - 4 týdny
- záruka .. 3 roky
- použití ... interiéry
- údržba .. prostředek M&T SNI čistič nebo SITOL

## Cr lesklý chrom

Galvanické pokovení na mosazný výrobek s vysoce lesklým povrchem

- termín výroby .. 3 - 4 týdny
- záruka .. 3 roky
- použití ... interiéry i exteriéry
- údržba .. bavlněný hadřík, popř. prostředek SITOL



## Ms mosaz natural

Mechanicky upravený povrch na mosazném výrobku s jemnou strukturou a barevností, která se citlivě doplňuje s přírodním dřevem ať původním nebo moderním strukturovaným. Povrch bude přirozeně stárnout s okolním materiálem a měnit svoji barevnost podle klimatických podmínek. Skvělá investice s doživotní zárukou.

- termín výroby .. 3 - 4 týdny
- záruka .. doživotní !
- použití ... interiéry i exteriéry
- údržba .. bezúdržbové, bavlněný hadřík, popř. prostředek SITOL

## Ms-L mosaz leštěno

Mechanicky ručně leštěný povrch na mosazném výrobku s vysoce lesklým povrchem, který postupně získává patinu a matovatí. Povrch přirozeně stárne a mění svoji barevnost a vzhled i podle frekvence otevírání – na frekventovaných místech zůstane lesklý, jinde bude matný s tmavším odstínem. Každý kus je originál s jiným procesem stárnutí a jinou vzhledovou barevností. Skvělá investice s doživotní zárukou.

- termín výroby .. 3 - 4 týdny
- záruka .. doživotní !
- použití ... interiéry i exteriéry
- údržba .. bezúdržbové, bavlněný hadřík, popř. prostředek SITOL

## Ms-A mosaz antik

Technologicky upravený povrch na mosazném výrobku s efektem několika let používané mosazi, tzn. žlutá mosaz je místy tmavá, místy světlejší s efektem „osahané“ mosazi. Povrch bude dále přirozeně stárnout s okolním materiálem a měnit svoji barevnost podle klimatických podmínek. Skvělá investice s doživotní zárukou.

- termín výroby .. 4 - 8 týdnů
- záruka .. doživotní !
- použití ... interiéry i exteriéry
- údržba .. bezúdržbové, bavlněný hadřík, popř. prostředek SITOL



## TIN-C titan chrom mat

Fyzikálně naprašovaný povrch s nejširším využitím, který díky svému ocelově šedo/modrému kovovému odstínu, dokáže najít využití v širokém spektru staveb a projektů s důrazem na prvotřídní kvalitu a design. Tento povrch je zároveň nejtvrdějším a nejdolnějším povrchem z celé nabídky titanových povrchů a tím je přímo předurčen pro použití v exteriérech a maximálně zatěžovaných prostorech.

- termín výroby .. 4 - 8 týdnů
- záruka .. 15 let
- použití ... interiéry i exteriéry
- údržba .. prostředek M&T TITAN

## TIN-K titan černý mat

Fyzikálně naprašovaný povrch s nejdélejší tradicí – to je černý titan, který aplikujeme na své výrobky už od r. 2000. Za tuto dobu získal tento povrch mnoho příznivců, převážně investorů high staveb a interiéru, kam je svým odstínem předurčen. Nejedná se o běžnou černou barvu, ale o metalický šedo/černý odstín, který ihned zaujme svoji strukturou a nezaměnitelným kovovým odstínem.

- termín výroby .. 4 týdny
- záruka .. 15 let
- použití ... interiéry i exteriéry
- údržba .. prostředek M&T TITAN

## TIN-B titan braun mat

Fyzikálně naprašovaný povrch vyvinut speciálně pro řadu kování DESIGN 2009. Mění se povrch přecházející přes spektrum hnědých odstínů a končící na hranách klik až u hluboké tmavé barvy lze jen těžko definovat. Od uvedení na trh v roce 2009 si získává stále větší oblibu převážně u architektů a zákazníků s citem pro pokročilý design.

- termín výroby .. 4 - 8 týdnů
- záruka .. 15 let
- použití ... interiéry i exteriéry
- údržba .. prostředek M&T TITAN



### TiN-S titan bronz mat

Fyzikálně naprašovaný povrch požadovaný všude tam, kde je důraz na tradici, souznění se dřevem, popř. jinými naturálními materiály, dodávající realizacím patřičný genius loci.

- termín výroby .. 4 - 8 týdnů
- záruka .. 15 let
- použití ... interiéry i exteriéry
- údržba .. prostředek M&T TITAN
- množstevní podmínka ... pouze pro zakázky nad 50 párů kování

### TiN-A titan mosaz mat

Fyzikálně naprašovaný povrch s ne náhodnou podobností s naturální mosaznou klikou, dříve ve velké míře používanou a u M&T znovu zařazenou do nabídky. Žluto/zlatý odstín je nadstandardním řešením všude tam, kde je požadavek na sladění celku v barvě mosazi, či zlata.

- termín výroby .. 4 - 8 týdnů
- záruka .. 15 let
- použití ... interiéry i exteriéry
- údržba .. prostředek M&T TITAN
- množstevní podmínka ... pouze pro zakázky nad 50 párů kování

### Cr-K černý chrom natural broušený

Galvanické pokovení na mosazný výrobek s předupraveným povrchem s jemnou ručně broušenou 3D strukturou, která splňuje náročné požadavky na moderní architekturu, ale zároveň i na stylové tradiční stavby. Matný černý povrch té nejvyšší kvality.

- termín výroby .. 4 - 6 týdnů
- záruka .. 5 let
- použití ... interiéry i exteriéry
- údržba .. bezúdržbové, bavlněný hadřík, popř. prostředek SITOL



### Údržba a ochrana klik

Kliky nenechávejte vlhké (převážně v koupelnách a na toaletách). Z odpařované vody se na povrchu klik vysrážejí a po té zůstávají minerální soli, které způsobují skvrny odlišné barvy. Tyto nečistoty lze účinně odstranit vygumováním školní gumou, nebo použitím univerzálního čistícího přípravku SITOL. Pro povrch SNI je vhodný přípravek **M&T SNI čistič**. Předcházejte těmto skvrnám a udržujte kliky suché.

Kliky s titanovým povrchem před prvním použitím lehce přetřete bavlněným hadříkem napuštěným ochranným přípravkem **M&T TITAN** ... po té již na klice nebudou viditelné otisky prstů a povrch získá sytější kovový odstín. Doporučujeme ochranný přípravek M&T TITAN zakoupit zároveň s titanovým kováním. Více informací na str. 351 Příslušenství a komponenty.

### Povrchy TiN

Jedinečné povrchy vznikající fyzikálním naprašováním plazmovým výbojem zaručující rovnoměrnou tenkou tvrdou vrstvu na povrchu výrobků, jsou zárukou té nejvyšší kvality na kování M&T. Nejedná se o barvu, lak, elox, ale o metalickou kovovou vrstvu ze speciálních materiálů, v různých odstínech. Jednotlivé odstíny nelze zařadit do stupnic RAL, popř. do jiných stupnic barevnosti. Pod různým úhlem, pod různým osvětlením, pod různou intenzitou se odstíny vždy mění ... jedno jim však zůstává – pořád jsou výjimečné.

Tenká vrstva 2 µm má několik předností, díky kterým je tak výjimečná:

- Mimořádná tvrdost** ... 7× tvrdší než kliky s ochranným vypalovaným lakem
- Vysoká odolnost proti oděru a poškrábání** ... nelze poškodit/poškrábat při běžném používání
- Barevnostní a chemická stálost** ... povrch ani po mnoha letech nemění původní barevný odstín
- Korozní odolnost** ... kvalitně nanášené povlaky jsou jen nepatrně mikroporézní, což zabraňuje průniku malých částic k materiálu kliky a tím tvorbě koroze.

### NRz nerez - broušeno

Mechanicky ručně broušený povrch na nerezovém výrobku s jemnou broušenou strukturou.

- termín výroby .. 7 pracovních dnů pro rozetové kování, ostatní sortiment nerez 3 - 4 týdny
- záruka .. 5 let
- použití ... interiéry i exteriéry
- údržba .. bezúdržbová, popř. prostředek M&T TITAN

## Vzorkovnice povrchů

### PŘEHLEDNÁ VZORKOVNICE VŠECH POVRCHŮ A BAREV NA KOVÁNÍ M&T

Kování M&T vyrábíme ze dvou kvalitních materiálů – nerezové oceli a masivní mosazi. Každý materiál má svoje specifické vlastnosti, které nám umožňují připravit výrobky s finální povrchovou úpravou ve velké variabilitě pro maximální komfort zákazníků. Objevte všechny možnosti, které Vám nabízíme a staňte se architekty svého vlastního projektu.

U každého povrchu máte přehledné informace o základním materiálu, výrobní technologii, termínu výroby, délce záruky, způsobu použití a údržbě. Všechny důležité informace, které potřebujete znát, aby jste pečlivě zvolili ten správný výrobek pro Vaši plnou spokojenost. Zjistíte, že naše nabídka je velmi rozsáhlá a uspokojí i nejnáročnější zákazníky.



Garance kvality: Kliky M&T jsou vyráběny z **masivní mosazi** nebo **nerezové oceli**. Žádná klika z naší nabídky není vyrobena z levného a porézního materiálu ZAMAK, hliník.

více informací na [www.kliky-mt.cz/manufaktura/barvy-povrchy/](http://www.kliky-mt.cz/manufaktura/barvy-povrchy/)

## Nové povrchy z masivní mosazi

VRACÍME SE O 100 LET ZPĚT A ZNOVU PRO VÁS OBJEVUJEME KRÁSU NATURÁLNÍ MOSAZI, MATERIÁLU S DOŽIVOTNÍ ZÁRUKOU, KTERÝ BUDE PŘIROZENĚ STÁRNOUT A MĚNIT SVOJI BARVU A CHARAKTER PODLE OKOLNÍHO PROSTORU A KLIMATICKÝCH PODMÍNEK

Od svého vzniku v r. 1997 vyrábíme kliky z masivní mosazi, které dokonale předupravujeme broušením a leštěním a po té ještě pokovujeme dalšími vrstvami různých kovů v různých barevných odstínech. I když jsou naše technologie na vysoké úrovni, všechny nanášené kovové vrstvy mají svoji životnost, která je omezená jejich tvrdostí a ořezuvzdorností. Lidé si pomalu zvykají na mnoho produktů s omezenou zárukou a kratší a kratší životností, ale nemusí ...

„Připravili jsme pro Vás výrobky z materiálu s doživotní zárukou, s jednou výjimečnou vlastností - antimikrobiální účinností“



V MANUFAKTUŘE M&T V DOBRUŠCE

Je tady jedna cesta – tradiční, ale dokonalá, která už málem zapadla v zapomnění, ale my ji pomáháme oživit, protože je to cesta té nejvyšší kvality s doživotní zárukou. Ano, s doživotní zárukou. Použijeme kvalitní materiál masivní mosaz v naturálním stavu, kterou pouze mechanicky upravíme, tak jako naši předci před mnoha lety a dále už necháme materiál přirozeně stárnout, stejným způsobem jako stárnou všechny mosazné výrobky na všech tradičních stavbách po celém světě.



MOSAZ LEŠTĚNO **Ms-L**



MOSAZ NATURAL **Ms**



MOSAZ ANTIK **Ms-A**







**Ms-A** mosaz antik  
(proces urychleného stárnutí  
pro vzhled „dlouhodobě používané kliky“)



**Ms** mosaz natur  
(mechanicky upravený povrch s jemnou strukturou,  
která postupně tmavne)

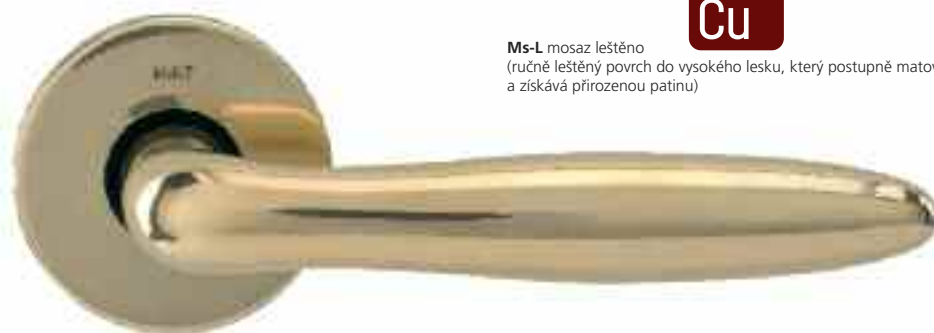

**Ms-L** mosaz leštěno  
(ručně leštěný povrch do vysokého lesku, který postupně matovává  
a získává přirozenou patinu)



## Nové povrchy z masivní mosazi

Od r. 1997 vyrábíme dveřní kliky z masivní mosazi. Mosaz je velmi kvalitní materiál, má řadu předností a také jednu zásadní vlastnost, která zůstávala skoro bez povšimnutí až do r. 2020 .....

**Masivní mosaz s velkým obsahem mědi**, kterou používáme více jak 20 let při výrobě produktů M&T, číní z těchto finálních výrobků **vysoce antimikrobiální produkt**, velmi rychle a účinně likvidující veškeré bakterie a viry zachycené na svém povrchu, několikanásobně rychleji než materiály a povrchy obsahující stříbro, které jsou známé jako výkonný zabíječ bakterií.

Všechny produkty M&T označené materiálem: **masivní mosaz**, obsahují minimálně 60% mědi a jsou dokonalým likvidátorem všech virů a bakterií. V nabídce M&T se jedná o provedení

**Ms-L** mosaz leštěno  
**Ms** mosaz natur  
**Ms-A** mosaz antik

Antimikrobiální produkty M&T:  
dveřní kliky, madla a koule pevné, dlouhá madla  
mušle, zámky a kliky na skleněné dveře, okenní kliky, HS Portaly

Více informací o antimikrobiálních /antibakteriálních vlastnostech výrobků z mědi, včetně mezinárodních vědeckých studií a materiálových protokolů získáte na [www.klky-mt.cz/mt-news/antimikrobiální-kliky/](http://www.klky-mt.cz/mt-news/antimikrobiální-kliky/)





Antimikrobiální  
Antibakteriální  
materiál

Jedinečná vlastnost masivní mosazi s velkým obsahem mědi



## Černá je in

ČERNÉ MATNÉ KLIKY S VYSOCE KVALITNÍM TITANOVÝM POVRCHEM JSME TECHNOLOGICKY A VÝROBNĚ OVLÁDLI UŽ V ROCE 2000, ALE TEPRVE NYNÍ ZAČÍNÁ BÝT TEN PRAVÝ BOOM TOHOTO UNIKÁTNÍHO POVRCHU

Neustále se snažíme inovovat naše výrobky a to je i jeden z důvodů proč již od r. 2000 aplikujeme na své produkty titanové povrchy. I přesto, že se jedná o velmi komplikovanou technologii s mnoha aspekty a požadavky na dokonalé předúpravy, můžeme říci, že tyto povrchy umíme na naše výrobky aplikovat ve více barevných odstínech technologií fyzikálního naprašování nízkotlakým plazmovým výbojem.

Tenká vrstva 2  $\mu\text{m}$  má několik předností, díky kterým je tak výjimečná. Především je to mimořádná tvrdost, vysoká odolnost proti oděru a poškrábání, barevná a chemická stálost, korozní odolnost. U těchto povrchů povlakuje speciálně zakázku po zakázce v dodacích termínech, které jsou součástí této výjimečné technologie s výrobou do max. 4 týdnů.

## TIN-K

„Černý matný titanový povrch a černý matný chrom je v současnosti nejprestižnějším možným designovým prvkem na produktech v interiéru i exteriéru“



TITAN ČERNÝ MAT **TIN-K**

Černá je kontrastem bílé a přesně to se od této barvy očekává v minimalistických interiérech i exteriérech, kde je kladen velký důraz na detail produktů mezi které patří svítidla, baterie a samozřejmě také dveřní kování. Není to ale pouze kombinace s bílou barvou, kde nachází černé matné kování uplatnění.

Velmi žádané jsou nyní přírodní dřevěné materiály právě s kombinací s černým matným povrchem. Nechte se inspirovat tímto povrchem, který má široké uplatnění ve všech projektech té nejvyšší kategorie.



TERRY TIN-K  
titan černý mat



MINIMAL II TIN-K  
titan černý mat



CESAN TIN-K  
titan černý mat



Magnetický zámek  
černý mat



MINIMAL TIN-K  
titan černý mat



**Entero**



**Burak**



**Entero**



**Entry**



**Nova**



**Mini-T**



**Mini-S**

## TIN-K

černý matný kovový povrch



**Morgan**



**Cesan**



**Terry**



**Sogut**



**Maximal**





**Deny**



**Minimal**



**Sogut**

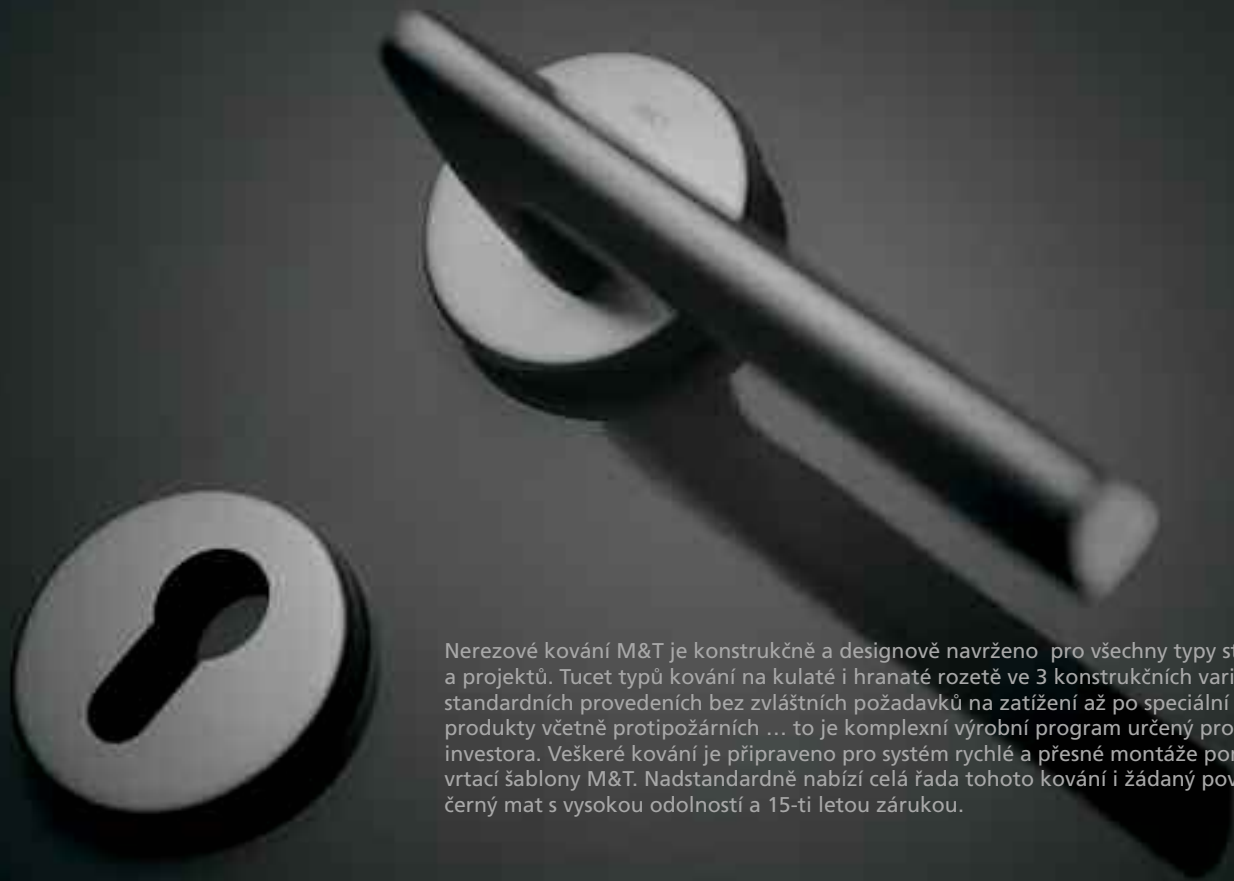

Nerezové kování M&T je konstrukčně a designově navrženo pro všechny typy staveb a projektů. Tucet typů kování na kulaté i hranaté rozetě ve 3 konstrukčních variantách od standardních provedeníh bez zvláštních požadavků na zatížení až po speciální projektové produkty včetně protipožárních ... to je komplexní výrobní program určený pro každého investora. Veškeré kování je připraveno pro systém rychlé a přesné montáže pomocí PROFÍ vrtací šablony M&T. Nadstandardně nabízí celá řada tohoto kování i žádaný povrch TiN-K titan černý mat s vysokou odolností a 15-ti letou zárukou.

Ochranná známka – registrovaná značka **ENTERO®**

Chráněné průmyslové vzory klik

**MORGAN  
TECHNO  
ENTERO  
SENZA  
PROMO  
NOVA**

Celý projekt - jeden design

Dveřní kliky NEREZ



Kování pro hliníkové a ocelové dveře, kování na branky



Nerezové kliky, zámky a panty na skleněné dveře



Bezpečnostní rozety



Madla a koule na skleněné a dřevěné dveře



Mušle na posuvné dveře



Okenní kliky 3 a 4 polohové



Štitové kování NEREZ



Madla dlouhá



## Dveřní kliky NEREZ

Materiál: nerezová ocel ANSI 304

Povrchy: NRz nerez - broušeno, TiN-K titan černý mat

LUSY NRz nerez ocel broušeno

MORGAN TiN-K titan černý mat

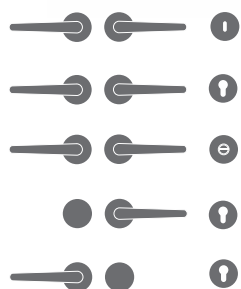
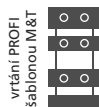

Klika/klika + rozety kulaté dozické

Klika/klika + rozety kulaté cylindrické

Klika/klika + rozety kulaté WC

Koule/klika R + rozety kulaté cylindrické

Koule/klika L + rozety kulaté cylindrické

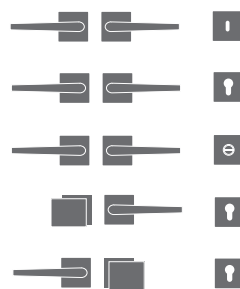

Klika/klika + rozety čtvercové dozické

Klika/klika + rozety čtvercové cylindrické

Klika/klika + rozety čtvercové WC

Madlo/klika R + rozety čtvercové cylindrické

Madlo/klika L + rozety čtvercové cylindrické



dozické



cylindrické



WC in



WC ex



zaslepovací

rozety Ø 52 mm



dozické



cylindrické



WC in



WC ex



zaslepovací

rozety 52x52 mm

konstrukční varianty, materiálové provedení

koule Maty



koule Maty vyosená

madlo Entero



### Economy

- kování s vratnou pružinou
- sada vč. spodních rozet
- sešroubování pouzdry proti sobě
- plastové podrozety
- vrtání PROFI šablonou M&T vrtákem Ø 6,4 mm
- animace montáže na [www.kliky-mt.cz/montaze-kovani](http://www.kliky-mt.cz/montaze-kovani)
- kategorie použití - třída 3
- záruka 5 let, titan 15 let
- montáž pro tloušťku dveří 38 - 126 mm
- v balení montážní materiál pro tl. dveří 38 - 45 mm

### Objekt

- kování s vratnou pružinou
- sada vč. spodních rozet s pouzdry
- sešroubování pouzdry proti sobě
- kovové podrozety u kliky
- zajišťovací gel proti uvolnění šroubů
- vrtání PROFI šablonou M&T vrtákem Ø 6,4 mm
- kategorie použití - třída 3
- záruka 5 let, titan 15 let
- montáž pro tloušťku dveří 38 - 126 mm
- v balení montážní materiál pro tl. dveří 38 - 45 mm

### Projekt tř. 4

- kování s vratnou pružinou
- sada vč. spodních rozet s pouzdry
- sešroubování pouzdry proti sobě
- kovové podrozety u kliky
- celonerezové provedení vč. krčku
- nerezový čtyřhran
- nerezový červík
- zajišťovací gel
- vrtání PROFI šablonou M&T vrtákem Ø 6,4 mm
- záruka 7 let, titan 15 let
- montáž pro tloušťku dveří 38 - 126 mm
- v balení montážní materiál pro tl. dveří 38 - 45 mm

Zatřídění kování podle normy EN 1906:2012, ČSN EN 1906 16 5776

Prohlášení o shodě na [www.kliky-mt.cz/certifikaty](http://www.kliky-mt.cz/certifikaty)

Economy **26-0030B**

**2** Kategorie použití .. střední frekvence používání lidmi, kteří jsou motivováni používat je pečlivě, ale kde je určitá pravděpodobnost nesprávného použití, např. vnitřní dveře kanceláří

**6** Životnost .. střední frekvence používání: 100 000 cyklů

**-** Hmotnost dveří .. (bez klasifikace)

**0** Požární odolnost .. (není požadována odolnost)

**0** Ochrana .. normální použití

**3** Odolnost proti korozi .. vysoká odolnost

**0** Bezpečnost .. odolnost není definována

**B** Typ ovládání .. kování s vratnou pružinou

Objekt **36-0031B**

**3** Kategorie použití .. vysoká frekvence používání veřejností nebo jinými uživateli s malou motivací o pečlivé používání a kde je vysoká pravděpodobnost nesprávného použití, např. dveře u veřejných kanceláří

**6** Životnost .. střední frekvence používání: 100 000 cyklů

**-** Hmotnost dveří .. (bez klasifikace)

**0** Požární odolnost .. (není požadována odolnost)

**0** Ochrana .. normální použití

**3** Odolnost proti korozi .. vysoká odolnost

**1** Bezpečnost .. mírná odolnost proti vloupání

**B** Typ ovládání .. kování s vratnou pružinou

Projekt tř. 4 **47-D1141B**

**4** Kategorie použití .. vysoká frekvence používání na dveřích, které jsou předmětem častého hrubého používání, např. fotbalové stadiony, kasárna, veřejné toalety, atd.

**7** Životnost .. vysoká frekvence používání: 200 000 cyklů

**-** Hmotnost dveří .. (bez klasifikace)

**D1** Požární odolnost .. pro použití na kouřotěsných a požárně odolných dveřích s požadavky na speciální střed v klíče/knoflíku, zkoušených s 200000 cykly na zkušebních dveřích.

**1** Ochrana .. použití v situacích vyžadujících ochranu

**4** Odolnost proti korozi .. velmi vysoká odolnost

**1** Bezpečnost .. mírná odolnost proti vloupání

**B** Typ ovládání .. kování s vratnou pružinou



**Lusy**

460,- Kč  
17,- EUR



**Deny**

460,- Kč  
17,- EUR



**Meclis**

580,- Kč  
21,- EUR



**Morgan**

580,- Kč  
21,- EUR



**Jameson**

690,- Kč  
26,- EUR



**Nova**

930,- Kč  
34,- EUR

**Economy nerez**

materiál: nerezová ocel  
povrch: NRz nerez - broušeno

Kč			EUR
460,-			17,-
460,-			17,-
810,-			30,-
1040,-			38,-
1040,-			38,-
460,-			17,-
460,-			17,-
810,-			30,-
1040,-			38,-
1040,-			38,-
580,-			21,-
580,-			21,-
930,-			34,-
1160,-			42,-
1160,-			42,-
580,-			21,-
580,-			21,-
930,-			34,-
1160,-			42,-
1160,-			42,-
690,-			26,-
690,-			26,-
1040,-			38,-
1280,-			47,-
1280,-			47,-
930,-			34,-
930,-			34,-
1280,-			47,-
1510,-			55,-
1510,-			55,-

Provedení panikové pro zámky s děleným čtyřhranem je s příplatkem 150,- Kč (EAN 101416) k ceně cylindrického provedení. Dělený čtyřhran se objednává zvlášť a je třeba specifikovat přesnou délku čtyřhranu, str. 349.

Veškeré uváděné ceny v celém katalogu / ceníku jsou bez DPH.

		Economy nerez		Objekt nerez		Objekt titan		Projekt tř. 4, (i protipožární)		Projekt tř. 4, (i protipožární)	
		NRz		NRz		TiN-K		NRz		TiN-K	
		cena / pár	EAN	cena / pár	EAN	cena / pár	EAN	cena / pár	EAN	cena / pár	EAN
dozické	Kč €	460,- 17,-	79861	690,- 26,-	39100	930,- 34,-	013290	930,- 34,-	013344	1740,- 63,-	013399
cyldrické	Kč €	460,- 17,-	79878	690,- 26,-	39117	930,- 34,-	013306	930,- 34,-	013351	1740,- 63,-	013405
WC	Kč €	810,- 30,-	79885	1040,- 38,-	39124	1510,- 55,-	013313	1280,- 47,-	013368	2210,- 80,-	013412
koule / klika R	Kč €	1040,- 38,-	79892	1280,- 47,-	013276	2210,- 80,-	013320	1510,- 55,-	013375	2440,- 89,-	013429
koule / klika L	Kč €	1040,- 38,-	79908	1280,- 47,-	013283	2210,- 80,-	013337	1510,- 55,-	013382	2440,- 89,-	013436
dozické	Kč €	460,- 17,-	79960	690,- 26,-	013245	1510,- 55,-	013467	930,- 34,-	013511	1740,- 63,-	013566
cyldrické	Kč €	460,- 17,-	79977	690,- 26,-	013252	1510,- 55,-	013474	930,- 34,-	013528	1740,- 63,-	013573
WC	Kč €	810,- 30,-	79984	1040,- 38,-	013269	1980,- 72,-	013481	1280,- 47,-	013535	2210,- 80,-	013580
koule / klika R	Kč €	1040,- 38,-	79991	1280,- 47,-	013443	2210,- 80,-	013498	1510,- 55,-	013542	2440,- 89,-	013597
koule / klika L	Kč €	1040,- 38,-	80003	1280,- 47,-	013450	2210,- 80,-	013504	1510,- 55,-	013559	2440,- 89,-	013603
dozické	Kč €	580,- 21,-	012545	810,- 30,-	013610	1630,- 59,-	013665	1040,- 38,-	013719	1860,- 68,-	013764
cyldrické	Kč €	580,- 21,-	012552	810,- 30,-	013627	1630,- 59,-	013672	1040,- 38,-	013726	1860,- 68,-	013771
WC	Kč €	930,- 34,-	012569	1160,- 42,-	013634	2090,- 76,-	013689	1390,- 51,-	013733	2330,- 84,-	013788
koule / klika R	Kč €	1160,- 42,-	012576	1390,- 51,-	013641	2330,- 84,-	013696	1630,- 59,-	013740	2560,- 93,-	013795
koule / klika L	Kč €	1160,- 42,-	012583	1390,- 51,-	013658	2330,- 84,-	013702	1630,- 59,-	013757	2560,- 93,-	013801
dozické	Kč €	580,- 21,-	79915	810,- 30,-	013818	1040,- 38,-	013863	1040,- 38,-	013917	1860,- 68,-	013962
cyldrické	Kč €	580,- 21,-	79922	810,- 30,-	013825	1040,- 38,-	013870	1040,- 38,-	013924	1860,- 68,-	013979
WC	Kč €	930,- 34,-	79939	1160,- 42,-	013832	1630,- 59,-	013887	1390,- 51,-	013931	2330,- 84,-	013986
koule / klika R	Kč €	1160,- 42,-	79946	1390,- 51,-	013849	2330,- 84,-	013894	1630,- 59,-	013948	2560,- 93,-	013993
koule / klika L	Kč €	1160,- 42,-	79953	1390,- 51,-	013856	2330,- 84,-	013900	1630,- 59,-	013955	2560,- 93,-	014006
dozické	Kč €	690,- 26,-	012590	930,- 34,-	014013	1160,- 42,-	014068	1160,- 42,-	014112	1980,- 72,-	014167
cyldrické	Kč €	690,- 26,-	012606	930,- 34,-	014020	1160,- 42,-	014075	1160,- 42,-	014129	1980,- 72,-	014174
WC	Kč €	1040,- 38,-	012613	1280,- 47,-	014037	1740,- 63,-	014082	1510,- 55,-	014136	2440,- 89,-	014181
koule / klika R	Kč €	1280,- 47,-	012620	1510,- 55,-	014044	2440,- 89,-	014099	1740,- 63,-	014143	2680,- 97,-	014198
koule / klika L	Kč €	1280,- 47,-	012637	1510,- 55,-	014051	2440,- 89,-	014105	1740,- 63,-	014150	2680,- 97,-	014204
dozické	Kč €	930,- 34,-	012644	1160,- 42,-	014211	1980,- 72,-	014266	1390,- 51,-	014310	2210,- 80,-	014365
cyldrické	Kč €	930,- 34,-	012651	1160,- 42,-	014228	1980,- 72,-	014273	1390,- 51,-	014327	2210,- 80,-	014372
WC	Kč €	1280,- 47,-	012668	1510,- 55,-	014235	2440,- 89,-	014280	1740,- 63,-	014334	2680,- 97,-	014389
koule / klika R	Kč €	1510,- 55,-	012675	1740,- 63,-	014242	2680,- 97,-	014297	1980,- 72,-	014341	2910,- 105,-	014396
koule / klika L	Kč €	1510,- 55,-	012682	1740,- 63,-	014259	2680,- 97,-	014303	1980,- 72,-	014358	2910,- 105,-	014402

U kombinace koule / klika dodáváme standardně kouli Maty pevnou - neotočnou. Na základě požadavku kouli Maty vyosenou pevnou - neotočnou s příplatkem 100,- Kč z Maloobchodního ceníku. V balení je standardně montážní materiál pro tl. dveří 38 - 45 mm. Pro větší tloušťky dveří je potřeba specifikovat jiný montážní materiál viz. Příslušenství a komponenty str. 349. U řady kování Objekt a Projekt tř. 4 jsou spodní rozety standardně s pouzdrý pro rychlou a přesnou montáž.



NRz nerez - broušeno

**Senza**

930,- Kč  
34,- EUR



**Promo**

1040,- Kč  
38,- EUR



**Entero**

1280,- Kč  
47,- EUR



**Kvadra**

1040,- Kč  
38,- EUR



**Techno**

930,- Kč  
34,- EUR



**Cesan**

810,- Kč  
30,- EUR

**Economy nerez**

materiál: nerezová ocel

Kč povrch: NRz nerez - broušeno EUR

930,- 34,-

930,- 34,-

1280,- 47,-

1510,- 55,-

1510,- 55,-

1040,- 38,-

1040,- 38,-

1390,- 51,-

1630,- 59,-

1630,- 59,-

**Objekt nerez**

1280,- 47,-

1280,- 47,-

1630,- 59,-

1860,- 68,-

1860,- 68,-

1040,- 38,-

1040,- 38,-

1390,- 51,-

1630,- 59,-

1630,- 59,-

930,- 34,-

930,- 34,-

1280,- 47,-

1510,- 55,-

1510,- 55,-

810,- 30,-

810,- 30,-

1160,- 42,-

1390,- 51,-

1390,- 51,-

230,- 9,-

Provedení panikové pro zámky s děleným čtyřhranem je s příplatkem 150,- Kč (EAN 101416) k ceně cylindrického provedení. Dělený čtyřhran se objednává zvlášť a je třeba specifikovat přesnou délku čtyřhranu, str. 349. Kliku Kvadra a Promo nelze dodat v panikovém provedení.

		Economy nerez		Objekt nerez		Objekt titan		Projekt tř. 4, (i protipožární)		Projekt tř. 4, (i protipožární)	
		NRz		NRz		TiN-K		NRz		TiN-K	
		cena / pár	EAN	cena / pár	EAN	cena / pár	EAN	cena / pár	EAN	cena / pár	EAN
dozické	Kč €	930,- 34,-	012699	1160,- 42,-	014419			1390,- 51,-	014518		
cylinrické	Kč €	930,- 34,-	012705	1160,- 42,-	014426			1390,- 51,-	014525		
WC	Kč €	1280,- 47,-	012712	1510,- 55,-	014433			1740,- 63,-	014532		
koule / klika R	Kč €	1510,- 55,-	012729	1740,- 63,-	014440			1980,- 72,-	014549		
koule / klika L	Kč €	1510,- 55,-	012736	1740,- 63,-	014457			1980,- 72,-	014556		
dozické	Kč €	1040,- 38,-	012743	1280,- 47,-	014617			1510,- 55,-	014716		
cylinrické	Kč €	1040,- 38,-	012750	1280,- 47,-	014624			1510,- 55,-	014723		
WC	Kč €	1390,- 51,-	012767	1630,- 59,-	014631			1860,- 68,-	014730		
koule / klika R	Kč €	1630,- 59,-	012774	1860,- 68,-	014648			2090,- 76,-	014747		
koule / klika L	Kč €	1630,- 59,-	012781	1860,- 68,-	014655			2090,- 76,-	014754		
dozické	Kč €			1280,- 47,-	79816	2090,- 76,-	014815	1510,- 55,-	014860	2330,- 84,-	014914
cylinrické	Kč €			1280,- 47,-	79823	2090,- 76,-	014822	1510,- 55,-	014877	2330,- 84,-	014921
WC	Kč €			1630,- 59,-	79830	2560,- 93,-	014839	1860,- 68,-	014884	2790,- 101,-	014938
koule / klika R	Kč €			1860,- 68,-	79847	2790,- 101,-	014846	2090,- 76,-	014891	3030,- 110,-	014945
koule / klika L	Kč €			1860,- 68,-	79854	2790,- 101,-	014853	2090,- 76,-	014907	3030,- 110,-	014952
dozické	Kč €	1040,- 38,-	012798	1280,- 47,-	014969	2090,- 76,-	015010	1510,- 55,-	015065	2330,- 84,-	015119
cylinrické	Kč €	1040,- 38,-	012804	1280,- 47,-	014976	2090,- 76,-	015027	1510,- 55,-	015072	2330,- 84,-	015126
WC	Kč €	1390,- 51,-	012811	1630,- 59,-	014983	2560,- 93,-	015034	1860,- 68,-	015089	2790,- 101,-	015133
koule / klika R	Kč €	1630,- 59,-	012828	1860,- 68,-	014990	2790,- 101,-	015041	2090,- 76,-	015096	3030,- 110,-	015140
koule / klika L	Kč €	1630,- 59,-	012835	1860,- 68,-	015003	2790,- 101,-	015058	2090,- 76,-	015102	3030,- 110,-	015157
dozické	Kč €	930,- 34,-	012842	1160,- 42,-	015164			1390,- 51,-	015263		
cylinrické	Kč €	930,- 34,-	012859	1160,- 42,-	015171			1390,- 51,-	015270		
WC	Kč €	1280,- 47,-	012866	1510,- 55,-	015188			1740,- 63,-	015287		
koule / klika R	Kč €	1510,- 55,-	012873	1740,- 63,-	015195			1980,- 72,-	015294		
koule / klika L	Kč €	1510,- 55,-	012880	1740,- 63,-	015201			1980,- 72,-	015300		
dozické	Kč €	810,- 30,-	023398	1040,- 38,-	023442	1860,- 68,-	023497	1280,- 47,-	023541	2090,- 76,-	023596
cylinrické	Kč €	810,- 30,-	023404	1040,- 38,-	023459	1860,- 68,-	023503	1280,- 47,-	023558	2090,- 76,-	023602
WC	Kč €	1160,- 42,-	023411	1390,- 51,-	023466	2330,- 84,-	023510	1630,- 59,-	023565	2560,- 93,-	023619
koule / klika R	Kč €	1390,- 51,-	023428	1630,- 59,-	023473	2560,- 93,-	023527	1860,- 68,-	023572	2790,- 101,-	023626
koule / klika L	Kč €	1390,- 51,-	023435	1630,- 59,-	023480	2560,- 93,-	023534	1860,- 68,-	023589	2790,- 101,-	023633
rozeta zaslepovací	Kč €	230,- 9,-	024135			460,- 18,-	024142				

Veškeré ceny v ceníku jsou bez DPH.



TiN-K titan černý mat

**Lusy**

580,- Kč  
21,- EUR



NRz nerez - broušeno

**Deny**

580,- Kč  
21,- EUR



**Meclis**

810,- Kč  
30,- EUR



**Morgan**

810,- Kč  
30,- EUR



**Jameson**

930,- Kč  
34,- EUR



**Nova**

1160,- Kč  
42,- EUR

**Economy nerez**

materiál: nerezová ocel

Kč povrch: NRz nerez - broušeno EUR

Kč			EUR
580,-			21,-
580,-			21,-
1000,-			36,-
1280,-			47,-
1280,-			47,-
580,-			21,-
580,-			21,-
1000,-			36,-
1280,-			47,-
1280,-			47,-
810,-			30,-
810,-			30,-
1230,-			45,-
1510,-			55,-
1510,-			55,-
810,-			30,-
810,-			30,-
1230,-			45,-
1510,-			55,-
1510,-			55,-
930,-			34,-
930,-			34,-
1350,-			49,-
1630,-			59,-
1630,-			59,-
1160,-			42,-
1160,-			42,-
1580,-			57,-
1860,-			68,-
1860,-			68,-

Provedení panikové pro zámky s děleným čtyřhranem je s příplatkem 150,- Kč (EAN 101416) k ceně cylindrického provedení. Dělený čtyřhran se objednává zvlášť a je třeba specifikovat přesnou délku čtyřhranu, str. 349.



		Economy nerez		Objekt nerez		Objekt titan		Projekt tř. 4, (i protipožární)		Projekt tř. 4, (i protipožární)	
		NRz		NRz		TiN-K		NRz		TiN-K	
		cena / pár	EAN	cena / pár	EAN	cena / pár	EAN	cena / pár	EAN	cena / pár	EAN
dozické	Kč €	580,- 21,-	79663	810,- 30,-	39131	1040,- 38,-	015386	1040,- 38,-	015430	1860,- 68,-	015485
cylinrické	Kč €	580,- 21,-	79670	810,- 30,-	39148	1040,- 38,-	015393	1040,- 38,-	015447	1860,- 68,-	015492
WC	Kč €	1000,- 36,-	79687	1230,- 45,-	39155	1740,- 63,-	015409	1470,- 53,-	015454	2400,- 87,-	015508
madlo / klika R	Kč €	1280,- 47,-	79694	1510,- 55,-	015362	2440,- 89,-	015416	1740,- 63,-	015461	2680,- 97,-	015515
madlo / klika L	Kč €	1280,- 47,-	79700	1510,- 55,-	015379	2440,- 89,-	015423	1740,- 63,-	015478	2680,- 97,-	015522
dozické	Kč €	580,- 21,-	79762	810,- 30,-	015539	1630,- 59,-	015584	1040,- 38,-	015638	1860,- 68,-	015683
cylinrické	Kč €	580,- 21,-	79779	810,- 30,-	015546	1630,- 59,-	015591	1040,- 38,-	015645	1860,- 68,-	015690
WC	Kč €	1000,- 36,-	79786	1230,- 45,-	015553	2170,- 78,-	015607	1470,- 53,-	015652	2400,- 87,-	015706
madlo / klika R	Kč €	1280,- 47,-	79793	1510,- 55,-	015560	2440,- 89,-	015614	1740,- 63,-	015669	2680,- 97,-	015713
madlo / klika L	Kč €	1280,- 47,-	79809	1510,- 55,-	015577	2440,- 89,-	015621	1740,- 63,-	015676	2680,- 97,-	015720
dozické	Kč €	810,- 30,-	012897	1040,- 38,-	015737	1860,- 68,-	015782	1280,- 47,-	015836	2090,- 76,-	015881
cylinrické	Kč €	810,- 30,-	012903	1040,- 38,-	015744	1860,- 68,-	015799	1280,- 47,-	015843	2090,- 76,-	015898
WC	Kč €	1230,- 45,-	012910	1470,- 53,-	015751	2400,- 87,-	015805	1700,- 61,-	015850	2630,- 95,-	015904
madlo / klika R	Kč €	1510,- 55,-	012927	1740,- 63,-	015768	2680,- 97,-	015812	1980,- 72,-	015867	2910,- 105,-	015911
madlo / klika L	Kč €	1510,- 55,-	012934	1740,- 63,-	015775	2680,- 97,-	015829	1980,- 72,-	015874	2910,- 105,-	015928
dozické	Kč €	810,- 30,-	79717	1040,- 38,-	39162	1160,- 42,-	015959	1280,- 47,-	016000	2090,- 76,-	016055
cylinrické	Kč €	810,- 30,-	79724	1040,- 38,-	39179	1160,- 42,-	015966	1280,- 47,-	016017	2090,- 76,-	016062
WC	Kč €	1230,- 45,-	79731	1470,- 53,-	39186	1860,- 68,-	015973	1700,- 61,-	016024	2630,- 95,-	016079
madlo / klika R	Kč €	1510,- 55,-	79748	1740,- 63,-	015935	2680,- 97,-	015980	1980,- 72,-	016031	2910,- 105,-	016086
madlo / klika L	Kč €	1510,- 55,-	79755	1740,- 63,-	015942	2680,- 97,-	015997	1980,- 72,-	016048	2910,- 105,-	016093
dozické	Kč €	930,- 34,-	012941	1160,- 42,-	016109	1280,- 47,-	016154	1390,- 51,-	016208	2210,- 80,-	016253
cylinrické	Kč €	930,- 34,-	012958	1160,- 42,-	016116	1280,- 47,-	016161	1390,- 51,-	016215	2210,- 80,-	016260
WC	Kč €	1350,- 49,-	012965	1580,- 57,-	016123	1980,- 72,-	016178	1820,- 66,-	016222	2750,- 99,-	016277
madlo / klika R	Kč €	1630,- 59,-	012972	1860,- 68,-	016130	2790,- 101,-	016185	2090,- 76,-	016239	3030,- 110,-	016284
madlo / klika L	Kč €	1630,- 59,-	012989	1860,- 68,-	016147	2790,- 101,-	016192	2090,- 76,-	016246	3030,- 110,-	016291
dozické	Kč €	1160,- 42,-	012996	1390,- 51,-	016307	2210,- 80,-	016352	1630,- 59,-	016406	2440,- 89,-	016451
cylinrické	Kč €	1160,- 42,-	013009	1390,- 51,-	016314	2210,- 80,-	016369	1630,- 59,-	016413	2440,- 89,-	016468
WC	Kč €	1580,- 57,-	013016	1820,- 66,-	016321	2750,- 99,-	016376	2050,- 74,-	016420	2980,- 108,-	016475
madlo / klika R	Kč €	1860,- 68,-	013023	2090,- 76,-	016338	3030,- 110,-	016383	2330,- 84,-	016437	3260,- 118,-	016482
madlo / klika L	Kč €	1860,- 68,-	013030	2090,- 76,-	016345	3030,- 110,-	016390	2330,- 84,-	016444	3260,- 118,-	016499

U kombinace madlo / klika dodáváme standardně madlo Entero pevné - neotočné.

V balení je standardně montážní materiál pro tl. dveří 38 - 45 mm. Pro větší tloušťky dveří je potřeba specifikovat jiný montážní materiál viz. Příslušenství a komponenty str. 349.

U řady kování Objekt a Projekt tř. 4 jsou spodní rozety standardně s pouzdry pro rychlou a přesnou montáž.



NRz nerez - broušeno

**Senza**

1040,- Kč  
38,- EUR



**Promo**

1160,- Kč  
42,- EUR



**Entero**

1390,- Kč  
51,- EUR



**Kvadra**

1160,- Kč  
42,- EUR



**Techno**

1160,- Kč  
42,- EUR



**Cesan**

1040,- Kč  
38,- EUR

**Economy nerez**

materiál: nerezová ocel

Kč povrch: NRz nerez - broušeno EUR

1040,-				38,-
1040,-				38,-
1470,-				53,-
1740,-				63,-
1740,-				63,-
<hr/>				
1160,-				42,-
1160,-				42,-
1580,-				57,-
1860,-				68,-
1860,-				68,-
<hr/>				
<b>Objekt nerez</b>				
1390,-				51,-
1390,-				51,-
1820,-				66,-
2090,-				76,-
2090,-				76,-
<hr/>				
1160,-				42,-
1160,-				42,-
1580,-				57,-
1860,-				68,-
1860,-				68,-
<hr/>				
1160,-				42,-
1160,-				42,-
1580,-				57,-
1860,-				68,-
1860,-				68,-
<hr/>				
1040,-				38,-
1040,-				38,-
1470,-				53,-
1740,-				63,-
1740,-				63,-
290,-				11,-

Provedení panikové pro zámky s děleným čtyřhranem je s příplatkem 150,- Kč (EAN 101416) k ceně cylindrického provedení. Dělený čtyřhran se objednává zvlášť a je třeba specifikovat přesnou délku čtyřhranu, str. 349. Kliku Kvadra a Promo nelze dodat v panikovém provedení.

		Economy nerez		Objekt nerez		Objekt titan		Projekt tř. 4, (i protipožární)		Projekt tř. 4, (i protipožární)	
		NRz		NRz		TiN-K		NRz		TiN-K	
		cena / pár	EAN	cena / pár	EAN	cena / pár	EAN	cena / pár	EAN	cena / pár	EAN
dozické	Kč €	1040,- 38,-	013047	1280,- 47,-	016505			1510,- 55,-	016604		
cyldrické	Kč €	1040,- 38,-	013054	1280,- 47,-	016512			1510,- 55,-	016611		
WC	Kč €	1470,- 53,-	013061	1700,- 61,-	016529			1930,- 70,-	016628		
madlo / klika R	Kč €	1740,- 63,-	013078	1980,- 72,-	016536			2210,- 80,-	016635		
madlo / klika L	Kč €	1740,- 63,-	013085	1980,- 72,-	016543			2210,- 80,-	016642		
dozické	Kč €	1160,- 42,-	013092	1390,- 51,-	016703			1630,- 59,-	016802		
cyldrické	Kč €	1160,- 42,-	013108	1390,- 51,-	016710			1630,- 59,-	016819		
WC	Kč €	1580,- 57,-	013115	1820,- 66,-	016727			2050,- 74,-	016826		
madlo / klika R	Kč €	1860,- 68,-	013122	2090,- 76,-	016734			2330,- 84,-	016833		
madlo / klika L	Kč €	1860,- 68,-	013139	2090,- 76,-	016741			2330,- 84,-	016840		
dozické	Kč €			1390,- 51,-	79618	2210,- 80,-	016901	1630,- 59,-	016956	2440,- 89,-	017007
cyldrické	Kč €			1390,- 51,-	79625	2210,- 80,-	016918	1630,- 59,-	016963	2440,- 89,-	017014
WC	Kč €			1820,- 66,-	79632	2750,- 99,-	016925	2050,- 74,-	016970	2980,- 108,-	017021
madlo / klika R	Kč €			2090,- 76,-	79649	3030,- 110,-	016932	2330,- 84,-	016987	3260,- 118,-	017038
madlo / klika L	Kč €			2090,- 76,-	79656	3030,- 110,-	016949	2330,- 84,-	016994	3260,- 118,-	017045
dozické	Kč €	1160,- 42,-	013146	1390,- 51,-	017052	2210,- 80,-	017106	1630,- 59,-	017151	2440,- 89,-	017205
cyldrické	Kč €	1160,- 42,-	013153	1390,- 51,-	017069	2210,- 80,-	017113	1630,- 59,-	017168	2440,- 89,-	017212
WC	Kč €	1580,- 57,-	013160	1820,- 66,-	017076	2750,- 99,-	017120	2050,- 74,-	017175	2980,- 108,-	017229
madlo / klika R	Kč €	1860,- 68,-	013177	2090,- 76,-	017083	3030,- 110,-	017137	2330,- 84,-	017182	3260,- 118,-	017236
madlo / klika L	Kč €	1860,- 68,-	013184	2090,- 76,-	017090	3030,- 110,-	017144	2330,- 84,-	017199	3260,- 118,-	017243
dozické	Kč €	1160,- 42,-	013191	1390,- 51,-	017250			1630,- 59,-	017359		
cyldrické	Kč €	1160,- 42,-	013207	1390,- 51,-	017267			1630,- 59,-	017366		
WC	Kč €	1580,- 57,-	013214	1820,- 66,-	017274			2050,- 74,-	017373		
madlo / klika R	Kč €	1860,- 68,-	013221	2090,- 76,-	017281			2330,- 84,-	017380		
madlo / klika L	Kč €	1860,- 68,-	013238	2090,- 76,-	017298			2330,- 84,-	017397		
dozické	Kč €	1040,- 38,-	023640	1280,- 47,-	023695	2090,- 76,-	023749	1510,- 55,-	023794	2330,- 84,-	023848
cyldrické	Kč €	1040,- 38,-	023657	1280,- 47,-	023701	2090,- 76,-	023756	1510,- 55,-	023800	2330,- 84,-	023855
WC	Kč €	1470,- 53,-	023664	1700,- 61,-	023718	2630,- 95,-	023763	1930,- 70,-	023817	2870,- 103,-	023862
madlo / klika R	Kč €	1740,- 63,-	023671	1980,- 72,-	023725	2910,- 105,-	023770	2210,- 80,-	023824	3140,- 114,-	023879
madlo / klika L	Kč €	1740,- 63,-	023688	1980,- 72,-	023732	2910,- 105,-	023787	2210,- 80,-	023831	3140,- 114,-	023886
rozeta zaslepovací	Kč €	290,- 11,-	024159			580,- 21,-	024166				



NRz nerez - broušeno

**Hanna**

930,- Kč  
33,- EUR



1160,- Kč  
42,- EUR



**Sonia**

810,- Kč  
32,- EUR



1040,- Kč  
41,- EUR

**Economy nerez**  
materiál: nerezová ocel  
povrch: NRz nerez - broušeno

Kč		EUR
930,-		33,-
930,-		33,-
1280,-		46,-
1510,-		55,-
1510,-		55,-
<hr/>		
1160,-		42,-
1160,-		42,-
1580,-		57,-
1860,-		67,-
1860,-		67,-

**Economy nerez**  
materiál: nerezová ocel  
povrch: NRz nerez - broušeno

Kč		EUR
810,-		32,-
810,-		32,-
1160,-		46,-
1390,-		55,-
1390,-		55,-
<hr/>		
1040,-		41,-
1040,-		41,-
1470,-		58,-
1740,-		69,-
1740,-		69,-

		Economy nerez		Objekt nerez		Objekt titan		Projekt tř. 4, (i protipožární)		Projekt tř. 4, (i protipožární)	
		NRz		NRz		TiN-K		NRz		TiN-K	
		cena / pár	EAN	cena / pár	EAN	cena / pár	EAN	cena / pár	EAN	cena / pár	EAN
dozické	Kč €	930,- 33,-	046762	1160,- 42,-	046892	1980,- 72,-	104769	1390,- 50,-	081800	2210,- 80,-	104813
cyklindrické	Kč €	930,- 33,-	046779	1160,- 42,-	046908	1980,- 72,-	104776	1390,- 50,-	081817	2210,- 80,-	104820
WC	Kč €	1280,- 46,-	046786	1510,- 55,-	046915	2440,- 89,-	104783	1740,- 63,-	081824	2680,- 97,-	104837
koule / klika R	Kč €	1510,- 55,-	046793	1740,- 63,-	046922	2680,- 97,-	104790	1980,- 72,-	081831	2910,- 105,-	104844
koule / klika L	Kč €	1510,- 55,-	046809	1740,- 63,-	046939	2680,- 97,-	104806	1980,- 72,-	081848	2910,- 105,-	104943
dozické	Kč €	1160,- 42,-	046816	1390,- 50,-	046946	2210,- 80,-	104950	1630,- 59,-	081855	2440,- 89,-	105001
cyklindrické	Kč €	1160,- 42,-	046823	1390,- 50,-	046953	2210,- 80,-	104967	1630,- 59,-	081862	2440,- 89,-	105018
WC	Kč €	1580,- 57,-	046830	1820,- 66,-	046960	2750,- 99,-	104974	2050,- 74,-	081879	2980,- 108,-	105025
madlo / klika R	Kč €	1860,- 67,-	046847	2090,- 76,-	046977	3030,- 110,-	104981	2330,- 84,-	081886	3260,- 118,-	082029
madlo / klika L	Kč €	1860,- 67,-	046854	2090,- 76,-	046984	3030,- 110,-	104998	2330,- 84,-	081893	3260,- 118,-	082036

U kombinace koule / klika dodáváme standardně kouli Maty pevnou - neotočnou. Na základě požadavku kouli Maty vyosenou pevnou - neotočnou s příplatkem 100,- Kč z Maloobchodního ceníku. V balení je standardně montážní materiál pro tl. dveří 38 - 45 mm. Pro větší tloušťky dveří je potřeba specifikovat jiný montážní materiál viz. Příslušenství a komponenty str. 349.  
U řady kování Objekt a Projekt tř. 4 jsou spodní rozety standardně s pouzdry pro rychlou a přesnou montáž.

		Economy nerez		Objekt nerez		Objekt titan		Projekt tř. 4, (i protipožární)		Projekt tř. 4, (i protipožární)	
		NRz		NRz		TiN-K		NRz		TiN-K	
		cena / pár	EAN	cena / pár	EAN	cena / pár	EAN	cena / pár	EAN	cena / pár	EAN
dozické	Kč €	810,- 32,-	102734	1040,- 41,-	102789	1860,- 73,-	102833	1280,- 50,-	102888	2090,- 83,-	102932
cyklindrické	Kč €	810,- 32,-	102741	1040,- 41,-	102796	1860,- 73,-	102840	1280,- 50,-	102895	2090,- 83,-	102949
WC	Kč €	1160,- 46,-	102758	1390,- 55,-	102802	2330,- 92,-	102857	1630,- 64,-	102901	2560,- 101,-	102956
koule / klika R	Kč €	1390,- 55,-	102765	1630,- 64,-	102819	2560,- 101,-	102864	1860,- 73,-	102918	2790,- 110,-	102963
koule / klika L	Kč €	1390,- 55,-	102772	1630,- 64,-	102826	2560,- 101,-	102871	1860,- 73,-	102925	2790,- 110,-	102970
dozické	Kč €	1040,- 41,-	102987	1280,- 50,-	103038	2090,- 83,-	103083	1510,- 60,-	103137	2330,- 92,-	103182
cyklindrické	Kč €	1040,- 41,-	102994	1280,- 50,-	103045	2090,- 83,-	103090	1510,- 60,-	103144	2330,- 92,-	103199
WC	Kč €	1470,- 58,-	103007	1700,- 67,-	103052	2630,- 104,-	103106	1930,- 76,-	103151	2870,- 113,-	103205
madlo / klika R	Kč €	1740,- 69,-	103014	1980,- 78,-	103069	2910,- 115,-	103113	2210,- 87,-	103168	3140,- 124,-	103212
madlo / klika L	Kč €	1740,- 69,-	103021	1980,- 78,-	103076	2910,- 115,-	103120	2210,- 87,-	103175	3140,- 124,-	103229

U kombinace madlo / klika dodáváme standardně madlo Entero pevné - neotočné.  
V balení je standardně montážní materiál pro tl. dveří 38 - 45 mm. Pro větší tloušťky dveří je potřeba specifikovat jiný montážní materiál viz. Příslušenství a komponenty str. 349.  
U řady kování Objekt a Projekt tř. 4 jsou spodní rozety standardně s pouzdry pro rychlou a přesnou montáž.

# MAGNETICKÉ ROZETKY

**SYSTÉM NEODYMY ULTRA MAGNET KONCEPT**  
rychle, pevně, použitím neodymových dlouhodobě fluotvrdících  
pořadkové rozetky k zajištění/vnitřní rozetě

HRANATÁ 5,4x5,4 mm

KULATÁ Ø 5,4 mm

**SYSTÉM PROŠROUBOVÁNÍ  
BEZ MOŽNOSTI POTOČENÍ ROZET**  
přetně naváděcí vložky/pouzdra nazarete  
do předvrtaných otvorů ve dřevě, zbrnění  
jakémukoli pohybu celé konstrukce rozet

**SYSTÉM FIXACE ŠROUBU TUFLOX®**  
s odměrnými nylonovými povlaky dlouhodobě  
garantuje stabilitu celé konstrukce bez možnosti  
samovolného uvolnění + nabízí další 4 jističí body  
pomocí samolepných vložek

**SYSTÉM 1. SPRING**  
optimální síly stlačení na šluk je doplněno  
vratnou pružinou montážně připravenou  
pouze na jedné straně, dává funkčnost  
zajišťuje ověření zamek

**SYSTÉM  
KLUZNYCH POUZDER**  
polymerová kluzná pouzdra precizně vedou  
šluk v rozetě a dlouhodobě zajišťují jejich tlak  
a bezvadný chod

**SYSTÉM FIX M6**  
šluk šluk k ovládacímu číhému pomocí speciálně  
navořenému červku M6, kdy se celý dovedací plocha  
zařadí do připravené drážky, zhyftracu a tím znenáhla  
jakémukoli požadčímu nechtěnému uvolnění šluk.  
S červkem dodávaná zajišťovací gel zabránící  
samovolnému uvolnění

Mechanika 2018  
**MAGNETIC system**

34 komponentů

6 zásadních inovací

1 dokonale celý

## Dveřní kliky Nerez + magnetické rozety

Materiál rozet: **magnetická nerez ocel**

Materiál klik: **nerezová ocel**

Povrchy: **NRz** nerez broušeno, **TiN-K** titan černý mat

Konstrukce, mechanika: **magnetické rozety s 1 vratnou pružinou, mechanika 2018**

Konstrukční varianty: **Objekt, Projekt tř. 4**

Nejdokonalejší a nejrychlejší systém montáže. Účinný systém, který dlouhodobě pevně fixuje kliky a MG rozety k dveřnímu křídlu bez možnosti jakéhokoliv pohybu rozet po dveřním křídle, bez možnosti poškrábání dveří. Tloušťka pouhých 5mm předurčuje MG rozety ke kombinaci s projektovými, tak s designovými řadami dveřních klik. Konstrukce rozet umožňuje montáž klik ve variantě plochých/přisazených rozet nebo plně zapuštěných.

**NOVA TiN-K** titan černý mat



**PROMO NRz** nerez ocel broušeno

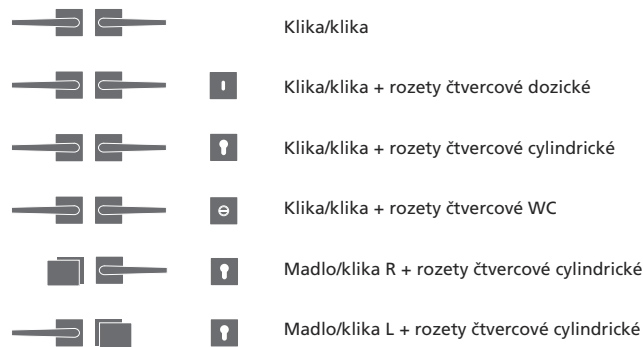
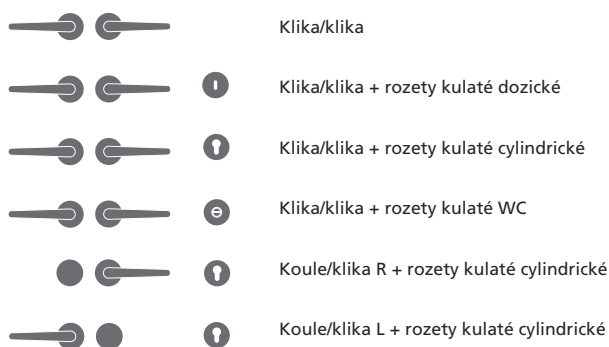

konstrukční varianty, materiálové provedení

- set kování s 1 vratnou pružinou
- sešroubování pouzdry proti sobě
- příprava do dveří: vrtání otvoru průměr 24 – 25mm
- MG rozety plně nahrazují ploché i zapuštěné rozety
- kliky s MG rozetami lze plně zapustit do dveří, pozor na zeslabenou stranu u falcových a reversních dveří. Prostor/hloubka zapuštění pro MG rozety včetně vratné pružiny a krčku kliky je 8,5 mm.
- provedení Projekt dodáváme automaticky ve variantě s protipožární úpravou, s nerezovým čtyřhranem
- zajišťovací gel proti uvolňování červíků
- vrtání PROFÍ šablonou M&T vrtákem Ø 6,4 mm
- montáž pro tloušťky dveří 38 – 126 mm
- v balení standardně montážní materiál pro tl. dveří 38 - 45 mm
- záruka 5 let povrch Nrz, titan 15 let
- záruka mechanika 5 let provedení Objekt, 7 let provedení Projekt tř. 4

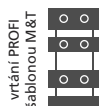

Ochranná známka – registrovaná značka

**ENTERO®**



Chráněné průmyslové vzory klik



**MORGAN  
ENTERO  
SENZA  
PROMO  
NOVA  
KVADRA**

let **5 garance** let **7 garance**



NRz nerez - broušeno

**Lusy**

680,- Kč  
27,- EUR

Kč	materiál: nerezová ocel povrch: NRz nerez - broušeno	EUR
680,-		27,-
1100,-		43,-
1100,-		43,-
1470,-		58,-
1650,-		65,-
1650,-		65,-



TiN-K titan černý mat



**Deny**

800,- Kč  
32,- EUR

Kč	materiál: nerezová ocel povrch: NRz nerez - broušeno	EUR
800,-		32,-
1210,-		48,-
1210,-		48,-
1580,-		63,-
1800,-		71,-
1800,-		71,-



Kliky v kategorii Projekt se vyrábějí jako protipožární a dodávají se včetně protipožárního nerezového čtyřhranu. Pro případ požadavku panikové funkce je třeba objednat variantu z kategorie dveřní kličky NEREZ str. 26 – 37. Dále je třeba objednat dělený čtyřhran a specifikovat přesnou délku čtyřhranu str. 349. Magnetické rozety se s panikovou funkcí nedodávají.



	Magnetická rozeta								
	Objekt	NRz				Projekt tř. 4 (i protipožární)			
		cena / pár	EAN	TiN-K	EAN	cena / pár	EAN	TiN-K	EAN
klika / klika	Kč €	680,- 27,-	089653	1320,- 52,-	089714	1000,- 40,-	115420	1740,- 69,-	115482
dozické	Kč €	1100,- 43,-	089660	2050,- 81,-	089721	1410,- 56,-	115437	2470,- 98,-	115499
cyklindrické	Kč €	1100,- 43,-	089677	2050,- 81,-	089738	1410,- 56,-	115444	2470,- 98,-	115505
WC	Kč €	1470,- 58,-	089684	2420,- 95,-	089745	1790,- 70,-	115451	2850,- 112,-	115512
koule / klika R	Kč €	1650,- 65,-	089691	2600,- 103,-	089752	1970,- 78,-	115468	3030,- 119,-	115529
koule / klika L	Kč €	1650,- 65,-	089707	2600,- 103,-	089769	1970,- 78,-	115475	3030,- 119,-	115536

	Magnetická rozeta								
	Objekt	NRz				Projekt tř. 4 (i protipožární)			
		cena / pár	EAN	TiN-K	EAN	cena / pár	EAN	TiN-K	EAN
klika / klika	Kč €	800,- 32,-	089776	1440,- 57,-	089837	1120,- 44,-	115543	1860,- 73,-	115604
dozické	Kč €	1210,- 48,-	089783	2170,- 85,-	089844	1530,- 60,-	115550	2590,- 102,-	115611
cyklindrické	Kč €	1210,- 48,-	089790	2170,- 85,-	089851	1530,- 60,-	115567	2590,- 102,-	115628
WC	Kč €	1580,- 63,-	089806	2540,- 100,-	089868	1900,- 75,-	115574	2960,- 117,-	115635
koule / klika R	Kč €	1800,- 71,-	089813	2750,- 108,-	089875	2110,- 83,-	115581	3170,- 125,-	115642
koule / klika L	Kč €	1800,- 71,-	089820	2750,- 108,-	089882	2110,- 83,-	115598	3170,- 125,-	115659



NRz nerez - broušeno

**Meclis**

920,- Kč  
36,- EUR

Kč	materiál: nerezová ocel povrch: NRz nerez - broušeno		EUR
920,-			36,-
1330,-			53,-
1330,-			53,-
1700,-			67,-
1910,-			75,-
1910,-			75,-



TiN-K titan černý mat



**Morgan**

920,- Kč  
36,- EUR

Kč	materiál: nerezová ocel povrch: NRz nerez - broušeno		EUR
920,-			36,-
1330,-			53,-
1330,-			53,-
1700,-			67,-
1910,-			75,-
1910,-			75,-



Kliky v kategorii Projekt se vyrábějí jako protipožární a dodávají se včetně protipožárního nerezového čtyřhranu. Pro případ požadavku panikové funkce je třeba objednat variantu z kategorie dveřní kličky NEREZ str. 26 – 37. Dále je třeba objednat dělený čtyřhran a specifikovat přesnou délku čtyřhranu str. 349. Magnetické rozety se s panikovou funkcí nedodávají.

	Magnetická rozeta								
	Objekt	NRz				Projekt tř. 4 (i protipožární)			
		cena / pár	EAN	TiN-K	EAN	cena / pár	EAN	TiN-K	EAN
klika / klika	Kč €	920,- 36,-	089899	1550,- 61,-	089950	1230,- 49,-	115666	1980,- 78,-	115727
dozické	Kč €	1330,- 53,-	089905	2280,- 90,-	089967	1650,- 65,-	115673	2710,- 107,-	115734
cyindrické	Kč €	1330,- 53,-	089912	2280,- 90,-	089974	1650,- 65,-	115680	2710,- 107,-	115741
WC	Kč €	1700,- 67,-	089929	2650,- 105,-	089981	2020,- 80,-	115697	3080,- 121,-	115758
koule / klika R	Kč €	1910,- 75,-	089936	2870,- 113,-	089998	2230,- 88,-	115703	3290,- 130,-	115765
koule / klika L	Kč €	1910,- 75,-	089943	2870,- 113,-	090000	2230,- 88,-	115710	3290,- 130,-	115772

	Magnetická rozeta								
	Objekt	NRz				Projekt tř. 4 (i protipožární)			
		cena / pár	EAN	TiN-K	EAN	cena / pár	EAN	TiN-K	EAN
klika / klika	Kč €	920,- 36,-	090017	1550,- 61,-	090079	1230,- 49,-	115789	1980,- 78,-	115840
dozické	Kč €	1330,- 53,-	090024	2280,- 90,-	090086	1650,- 65,-	115796	2710,- 107,-	115857
cyindrické	Kč €	1330,- 53,-	090031	2280,- 90,-	090093	1650,- 65,-	115802	2710,- 107,-	115864
WC	Kč €	1700,- 67,-	090048	2650,- 105,-	090109	2020,- 80,-	115819	3080,- 121,-	115871
koule / klika R	Kč €	1910,- 75,-	090055	2870,- 113,-	090116	2230,- 88,-	115826	3290,- 130,-	115888
koule / klika L	Kč €	1910,- 75,-	090062	2870,- 113,-	090123	2230,- 88,-	115833	3290,- 130,-	115895



NRz nerez - broušeno

**Jameson**

1030,- Kč  
41,- EUR

Kč	materiál: nerezová ocel povrch: NRz nerez - broušeno	EUR
1030,-		41,-
1450,-		57,-
1450,-		57,-
1820,-		72,-
2030,-		80,-
2030,-		80,-



TIN-K titan černý mat



**Nova**

1270,- Kč  
50,- EUR

Kč	materiál: nerezová ocel povrch: NRz nerez - broušeno	EUR
1270,-		50,-
1680,-		66,-
1680,-		66,-
2050,-		81,-
2260,-		89,-
2260,-		89,-



	Magnetická rozeta								
	Objekt	NRz				Projekt tř. 4 (i protipožární)			
		cena / pár	EAN	TiN-K	EAN	NRz	EAN	TiN-K	EAN
klika / klika	Kč €	1030,- 41,-	090130	1670,- 66,-	090192	1350,- 53,-	115901	2090,- 83,-	115963
dozické	Kč €	1450,- 57,-	090147	2400,- 95,-	090208	1760,- 70,-	115918	2820,- 111,-	115970
cyindrické	Kč €	1450,- 57,-	090154	2400,- 95,-	090215	1760,- 70,-	115925	2820,- 111,-	115987
WC	Kč €	1820,- 72,-	090161	2770,- 109,-	090222	2140,- 84,-	115932	3200,- 126,-	115994
koule / klika R	Kč €	2030,- 80,-	090178	2980,- 118,-	090239	2350,- 93,-	115949	3410,- 134,-	116007
koule / klika L	Kč €	2030,- 80,-	090185	2980,- 118,-	090246	2350,- 93,-	115956	3410,- 134,-	116014

	Magnetická rozeta								
	Objekt	NRz				Projekt tř. 4 (i protipožární)			
		cena / pár	EAN	TiN-K	EAN	NRz	EAN	TiN-K	EAN
klika / klika	Kč €	1270,- 50,-	090253	1900,- 75,-	090314	1580,- 63,-	116021	2330,- 92,-	116083
dozické	Kč €	1680,- 66,-	090260	2630,- 104,-	090321	2000,- 79,-	116038	3060,- 120,-	116090
cyindrické	Kč €	1680,- 66,-	090277	2630,- 104,-	090338	2000,- 79,-	116045	3060,- 120,-	116106
WC	Kč €	2050,- 81,-	090284	3000,- 118,-	090345	2370,- 93,-	116052	3430,- 135,-	116113
koule / klika R	Kč €	2260,- 89,-	090291	3220,- 127,-	090352	2580,- 102,-	116069	3640,- 143,-	116120
koule / klika L	Kč €	2260,- 89,-	090307	3220,- 127,-	090369	2580,- 102,-	116076	3640,- 143,-	116137



NRz nerez - broušeno

**Promo**

1380,- Kč  
55,- EUR

Kč	materiál: nerezová ocel povrch: NRz nerez - broušeno		EUR
1380,-			55,-
1800,-			71,-
1800,-			71,-
2170,-			85,-
2380,-			94,-
2380,-			94,-



**Senza**

1270,- Kč  
50,- EUR

Kč	materiál: nerezová ocel povrch: NRz nerez - broušeno		EUR
1270,-			50,-
1680,-			66,-
1680,-			66,-
2050,-			81,-
2260,-			89,-
2260,-			89,-



Kliky v kategorii Projekt se vyrábějí jako protipožární a dodávají se včetně protipožárního nerezového čtyřhranu. Pro případ požadavku panikové funkce je třeba objednat variantu z kategorie dveřní kličky NEREZ str. 26 – 37. Dále je třeba objednat dělený čtyřhran a specifikovat přesnou délku čtyřhranu str. 349. Magnetické rozety se s panikovou funkcí nedodávají.

	Magnetická rozeta							
	Objekt				Projekt tř. 4 (i protipožární)			
	NRz		TiN-K		NRz		TiN-K	
	cena / pár	EAN	cena / pár	EAN	cena / pár	EAN	cena / pár	EAN
klika / klika	Kč €	1380,- 55,-	090499					
dozické	Kč €	1800,- 71,-	090505					
cyindrické	Kč €	1800,- 71,-	090512					
WC	Kč €	2170,- 85,-	090529					
koule / klika R	Kč €	2380,- 94,-	090536					
koule / klika L	Kč €	2380,- 94,-	090543					

Kliku Promo nelze připravit v úpravě pro panikové provedení.

	Magnetická rozeta							
	Objekt				Projekt tř. 4 (i protipožární)			
	NRz		TiN-K		NRz		TiN-K	
	cena / pár	EAN	cena / pár	EAN	cena / pár	EAN	cena / pár	EAN
klika / klika	Kč €	1270,- 50,-	090376			1580,- 63,-	116144	
dozické	Kč €	1680,- 66,-	090383			2000,- 79,-	116151	
cyindrické	Kč €	1680,- 66,-	090390			2000,- 79,-	116168	
WC	Kč €	2050,- 81,-	090406			2370,- 93,-	116175	
koule / klika R	Kč €	2260,- 89,-	090413			2580,- 102,-	116182	
koule / klika L	Kč €	2260,- 89,-	090420			2580,- 102,-	116199	



NRz nerez - broušeno

**Kvadra**

1380,- Kč  
55,- EUR

Kč	materiál: nerezová ocel povrch: NRz nerez - broušeno		EUR
1380,-			55,-
1800,-			71,-
1800,-			71,-
2170,-			85,-
2380,-			94,-
2380,-			94,-



TiN-K titan černý mat



**Entero**

1380,- Kč  
55,- EUR

Kč	materiál: nerezová ocel povrch: NRz nerez - broušeno		EUR
1380,-			55,-
1800,-			71,-
1800,-			71,-
2170,-			85,-
2380,-			94,-
2380,-			94,-



Kliky v kategorii Projekt se vyrábějí jako protipožární a dodávají se včetně protipožárního nerezového čtyřhranu. Pro případ požadavku panikové funkce je třeba objednat variantu z kategorie dveřní kličky NEREZ str. 26 – 37. Dále je třeba objednat dělený čtyřhran a specifikovat přesnou délku čtyřhranu str. 349. Magnetické rozety se s panikovou funkcí nedodávají.



	Magnetická rozeta								
	Objekt				Projekt tř. 4 (i protipožární)				
	NRz		TiN-K		NRz		TiN-K		
	cena / pár	EAN	cena / pár	EAN	cena / pár	EAN	cena / pár	EAN	
klika / klika	Kč €	1380,- 55,-	090734	2020,- 80,-	090796				
dozické	Kč €	1800,- 71,-	090741	2750,- 108,-	090802				
cyklindrické	Kč €	1800,- 71,-	090758	2750,- 108,-	090819				
WC	Kč €	2170,- 85,-	090765	3120,- 123,-	090826				
koule / klika R	Kč €	2380,- 94,-	090772	3330,- 131,-	090833				
koule / klika L	Kč €	2380,- 94,-	090789	3330,- 131,-	090840				

Kliku Kvadra nelze připravit v úpravě pro panikové provedení.

	Magnetická rozeta								
	Objekt				Projekt tř. 4 (i protipožární)				
	NRz		TiN-K		NRz		TiN-K		
	cena / pár	EAN	cena / pár	EAN	cena / pár	EAN	cena / pár	EAN	
klika / klika	Kč €	1380,- 55,-	090611	2020,- 80,-	090673	1700,- 67,-	116267	2440,- 96,-	116328
dozické	Kč €	1800,- 71,-	090628	2750,- 108,-	090680	2110,- 83,-	116274	3170,- 125,-	116335
cyklindrické	Kč €	1800,- 71,-	090635	2750,- 108,-	090697	2110,- 83,-	116281	3170,- 125,-	116342
WC	Kč €	2170,- 85,-	090642	3120,- 123,-	090703	2490,- 98,-	116298	3550,- 140,-	116359
koule / klika R	Kč €	2380,- 94,-	090659	3330,- 131,-	090710	2700,- 106,-	116304	3760,- 148,-	116366
koule / klika L	Kč €	2380,- 94,-	090666	3330,- 131,-	090727	2700,- 106,-	116311	3760,- 148,-	116373



NRz nerez - broušeno

**Techno**

1270,- Kč  
50,- EUR



TiN-K titan černý mat

materiál: nerezová ocel  
povrch: NRz nerez - broušeno

Kč		EUR
1270,-		50,-
1680,-		66,-
1680,-		66,-
2050,-		80,-
2260,-		89,-
2260,-		89,-

materiál: nerezová ocel  
povrch: NRz nerez - broušeno

**Cesan**

1150,- Kč  
45,- EUR

Kč		EUR
1150,-		45,-
1560,-		62,-
1560,-		62,-
1930,-		76,-
2150,-		85,-
2150,-		85,-

	Magnetická rozeta								
	Objekt					Projekt tř. 4 (i protipožární)			
	NRz	TiN-K		NRz	TiN-K				
	cena / pár	EAN	cena / pár	EAN	cena / pár	EAN	cena / pár	EAN	
klika / klika	Kč €	1270,- 50,-	090857			1580,- 63,-	116502		
dozické	Kč €	1680,- 66,-	090864			2000,- 79,-	116519		
cyklindrické	Kč €	1680,- 66,-	090871			2000,- 79,-	116526		
WC	Kč €	2050,- 80,-	090888			2370,- 93,-	116533		
koule / klika R	Kč €	2260,- 89,-	090895			2580,- 102,-	116540		
koule / klika L	Kč €	2260,- 89,-	090901			2580,- 102,-	116557		

	Magnetická rozeta								
	Objekt					Projekt tř. 4 (i protipožární)			
	NRz	TiN-K		NRz	TiN-K				
	cena / pár	EAN	cena / pár	EAN	cena / pár	EAN	cena / pár	EAN	
klika / klika	Kč €	1150,- 45,-	090970	1790,- 70,-	091038	1470,- 58,-	116564	2210,- 87,-	116625
dozické	Kč €	1560,- 62,-	090987	2520,- 99,-	091045	1880,- 74,-	116571	2940,- 116,-	116632
cyklindrické	Kč €	1560,- 62,-	090994	2520,- 99,-	091052	1880,- 74,-	116588	2940,- 116,-	116649
WC	Kč €	1930,- 76,-	091007	2890,- 114,-	091069	2250,- 89,-	116595	3310,- 130,-	116656
koule / klika R	Kč €	2150,- 85,-	091014	3100,- 122,-	091076	2460,- 97,-	116601	3520,- 139,-	116663
koule / klika L	Kč €	2150,- 85,-	091021	3100,- 122,-	091083	2460,- 97,-	116618	3520,- 139,-	116670



NRz nerez - broušeno

**Hanna**

1270,- Kč  
50,- EUR

Kč	materiál: nerezová ocel povrch: NRz nerez - broušeno		EUR
1270,-			50,-
1680,-			66,-
1680,-			66,-
2050,-			81,-
2260,-			89,-
2260,-			89,-



TiN-K titan černý mat



**Sonia**

1150,- Kč  
45,- EUR

Kč	materiál: nerezová ocel povrch: NRz nerez - broušeno		EUR
1150,-			45,-
1560,-			62,-
1560,-			62,-
1930,-			76,-
2150,-			85,-
2150,-			85,-



	Magnetická rozeta								
	Objekt	NRz				Projekt tř. 4 (i protipožární)			
		cena / pár	EAN	TiN-K	EAN	NRz	EAN	TiN-K	EAN
	Kč €		cena / pár	EAN	cena / pár	EAN	cena / pár	EAN	
klika / klika	Kč €	1270,- 50,-	114966	2020,- 80,-	115024	1580,- 63,-	116687	2440,- 96,-	116748
dozické	Kč €	1680,- 66,-	114973	2750,- 108,-	115031	2000,- 79,-	116694	3170,- 125,-	116755
cyindrické	Kč €	1680,- 66,-	114980	2750,- 108,-	115048	2000,- 79,-	116700	3170,- 125,-	116762
WC	Kč €	2050,- 81,-	114997	3120,- 123,-	115055	2370,- 93,-	116717	3550,- 140,-	116779
koule / klika R	Kč €	2260,- 89,-	115000	3330,- 131,-	115062	2580,- 102,-	116724	3760,- 148,-	116786
koule / klika L	Kč €	2260,- 89,-	115017	3330,- 131,-	115079	2580,- 102,-	116731	3760,- 148,-	116793

	Magnetická rozeta								
	Objekt	NRz				Projekt tř. 4 (i protipožární)			
		cena / pár	EAN	TiN-K	EAN	NRz	EAN	TiN-K	EAN
	Kč €		cena / pár	EAN	cena / pár	EAN	cena / pár	EAN	
klika / klika	Kč €	1150,- 45,-	115086	1790,- 70,-	115147	1470,- 58,-	116809	2210,- 87,-	116861
dozické	Kč €	1560,- 62,-	115093	2520,- 99,-	115154	1880,- 74,-	116816	2940,- 116,-	116878
cyindrické	Kč €	1560,- 62,-	115109	2520,- 99,-	115161	1880,- 74,-	116823	2940,- 116,-	116885
WC	Kč €	1930,- 76,-	115116	2890,- 114,-	115178	2250,- 89,-	116830	3310,- 130,-	116892
koule / klika R	Kč €	2150,- 85,-	115123	3100,- 122,-	115185	2460,- 97,-	116847	3520,- 139,-	116908
koule / klika L	Kč €	2150,- 85,-	115130	3100,- 122,-	115192	2460,- 97,-	116854	3520,- 139,-	116915



NRz nerez - broušeno



**Spodní rozety**

420,- Kč  
17,- EUR

Kč	materiál: nerezová ocel povrch: NRz nerez - broušeno	EUR
420,-		17,-
420,-		17,-
790,-		31,-
520,-		21,-



TiN-K titan černý mat



NRz nerez - broušeno



**Spodní rozety**

510,- Kč  
20,- EUR

Kč	materiál: nerezová ocel povrch: NRz nerez - broušeno	EUR
510,-		20,-
510,-		20,-
940,-		37,-
620,-		25,-



TiN-K titan černý mat

		<b>Magnetická rozeta</b>			
		<b>Objekt NRz</b>		<b>TiN-K</b>	
		cena / pár	EAN	cena / pár	EAN
dozické	Kč €	420,- 17,-	091571	790,- 31,-	091601
cylindrické	Kč €	420,- 17,-	091588	790,- 31,-	091618
WC	Kč €	790,- 31,-	091595	1160,- 46,-	091625
plná/zaslepovací	Kč €	520,- 21,-	104851	900,- 35,-	104875

		<b>Magnetická rozeta</b>			
		<b>Objekt NRz</b>		<b>TiN-K</b>	
		cena / pár	EAN	cena / pár	EAN
dozické	Kč €	510,- 20,-	093551	880,- 35,-	093582
cylindrické	Kč €	510,- 20,-	093568	880,- 35,-	093599
WC	Kč €	940,- 37,-	093575	1310,- 52,-	093605
plná/zaslepovací	Kč €	620,- 25,-	105032	990,- 39,-	105056



NRz nerez - broušeno

**Lusy**

780,- Kč  
31,- EUR

Kč	materiál: nerezová ocel povrch: NRz nerez - broušeno	EUR
780,-		31,-
1290,-		51,-
1290,-		51,-
1710,-		68,-
1980,-		78,-
1980,-		78,-

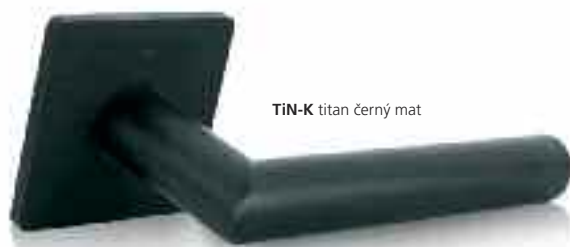

TIN-K titan černý mat



**Deny**

920,- Kč  
36,- EUR

Kč	materiál: nerezová ocel povrch: NRz nerez - broušeno	EUR
920,-		36,-
1430,-		56,-
1430,-		56,-
1850,-		73,-
2120,-		84,-
2120,-		84,-



Kliky v kategorii Projekt se vyrábějí jako protipožární a dodávají se včetně protipožárního nerezového čtyřhranu. Pro případ požadavku panikové funkce je třeba objednat variantu z kategorie dveřní kličky NEREZ str. 26 – 37. Dále je třeba objednat dělený čtyřhran a specifikovat přesnou délku čtyřhranu str. 349. Magnetické rozety se s panikovou funkcí nedodávají.



	Magnetická rozeta								
	Objekt	NRz				Projekt tř. 4 (i protipožární)			
		cena / pár	EAN	TiN-K	EAN	cena / pár	EAN	TiN-K	EAN
klika / klika	Kč €	780,- 31,-	091632	1410,- 56,-	091694	1100,- 43,-	116922	1840,- 73,-	116984
dozické	Kč €	1290,- 51,-	091649	2240,- 88,-	091700	1610,- 63,-	116939	2670,- 105,-	116991
cyindrické	Kč €	1290,- 51,-	091656	2240,- 88,-	091717	1610,- 63,-	116946	2670,- 105,-	117004
WC	Kč €	1710,- 68,-	091663	2670,- 105,-	091724	2030,- 80,-	116953	3090,- 122,-	117011
madlo / klika R	Kč €	1980,- 78,-	091670	2930,- 115,-	091731	2290,- 90,-	116960	3350,- 132,-	117028
madlo / klika L	Kč €	1980,- 78,-	091687	2930,- 115,-	091748	2290,- 90,-	116977	3350,- 132,-	117035

	Magnetická rozeta								
	Objekt	NRz				Projekt tř. 4 (i protipožární)			
		cena / pár	EAN	TiN-K	EAN	cena / pár	EAN	TiN-K	EAN
klika / klika	Kč €	920,- 36,-	091755	1550,- 61,-	091816	1230,- 49,-	117042	1980,- 78,-	117103
dozické	Kč €	1430,- 56,-	091762	2380,- 94,-	091823	1740,- 69,-	117059	2800,- 110,-	117110
cyindrické	Kč €	1430,- 56,-	091779	2380,- 94,-	091830	1740,- 69,-	117066	2800,- 110,-	117127
WC	Kč €	1850,- 73,-	091786	2800,- 110,-	091847	2170,- 85,-	117073	3230,- 127,-	117134
madlo / klika R	Kč €	2120,- 84,-	091793	3080,- 121,-	091854	2440,- 96,-	117080	3500,- 138,-	117141
madlo / klika L	Kč €	2120,- 84,-	091809	3080,- 121,-	091861	2440,- 96,-	117097	3500,- 138,-	117158



NRz nerez - broušeno

**Meclis**

1150,- Kč  
45,- EUR

Kč	materiál: nerezová ocel povrch: NRz nerez - broušeno	EUR
1150,-		45,-
1660,-		65,-
1660,-		65,-
2080,-		82,-
2360,-		93,-
2360,-		93,-



TiN-K titan černý mat



**Morgan**

1150,- Kč  
45,- EUR

Kč	materiál: nerezová ocel povrch: NRz nerez - broušeno	EUR
1150,-		45,-
1660,-		65,-
1660,-		65,-
2080,-		82,-
2360,-		93,-
2360,-		93,-



Kliky v kategorii Projekt se vyrábějí jako protipožární a dodávají se včetně protipožárního nerezového čtyřhranu. Pro případ požadavku panikové funkce je třeba objednat variantu z kategorie dveřní kličky NEREZ str. 26 – 37. Dále je třeba objednat dělený čtyřhran a specifikovat přesnou délku čtyřhranu str. 349. Magnetické rozety se s panikovou funkcí nedodávají.

	Magnetická rozeta								
	Objekt	NRz				Projekt tř. 4 (i protipožární)			
		cena / pár	EAN	TiN-K	EAN	NRz	EAN	TiN-K	EAN
klika / klika	Kč €	1150,- 45,-	091878	1790,- 70,-	091939	1470,- 58,-	117165	2210,- 87,-	117233
dozické	Kč €	1660,- 65,-	091885	2610,- 103,-	091946	1980,- 78,-	117172	3040,- 120,-	117240
cyindrické	Kč €	1660,- 65,-	091892	2610,- 103,-	091953	1980,- 78,-	117189	3040,- 120,-	117257
WC	Kč €	2080,- 82,-	091908	3040,- 120,-	091960	2400,- 95,-	117202	3460,- 136,-	117264
madlo / klika R	Kč €	2360,- 93,-	091915	3310,- 130,-	091977	2680,- 105,-	117219	3740,- 147,-	117271
madlo / klika L	Kč €	2360,- 93,-	091922	3310,- 130,-	091984	2680,- 105,-	117226	3740,- 147,-	117288

	Magnetická rozeta								
	Objekt	NRz				Projekt tř. 4 (i protipožární)			
		cena / pár	EAN	TiN-K	EAN	NRz	EAN	TiN-K	EAN
klika / klika	Kč €	1150,- 45,-	091991	1790,- 70,-	092059	1470,- 58,-	117295	2210,- 87,-	117356
dozické	Kč €	1660,- 65,-	092004	2610,- 103,-	092066	1980,- 78,-	117301	3040,- 120,-	117363
cyindrické	Kč €	1660,- 65,-	092011	2610,- 103,-	092073	1980,- 78,-	117318	3040,- 120,-	117370
WC	Kč €	2080,- 82,-	092028	3040,- 120,-	092080	2400,- 95,-	117325	3460,- 136,-	117387
madlo / klika R	Kč €	2360,- 93,-	092035	3310,- 130,-	092097	2680,- 105,-	117332	3740,- 147,-	117394
madlo / klika L	Kč €	2360,- 93,-	092042	3310,- 130,-	092103	2680,- 105,-	117349	3740,- 147,-	117400



NRz nerez - broušeno

**Jameson**

1270,- Kč  
50,- EUR



TiN-K titan černý mat

materiál: nerezová ocel  
povrch: NRz nerez - broušeno

Kč		EUR
1270,-		50,-
1780,-		70,-
1780,-		70,-
2200,-		87,-
2470,-		98,-
2470,-		98,-



**Nova**

1500,- Kč  
59,- EUR



materiál: nerezová ocel  
povrch: NRz nerez - broušeno

Kč		EUR
1500,-		59,-
2010,-		79,-
2010,-		79,-
2430,-		96,-
2710,-		107,-
2710,-		107,-

Kliky v kategorii Projekt se vyrábějí jako protipožární a dodávají se včetně protipožárního nerezového čtyřhranu. Pro případ požadavku panikové funkce je třeba objednat variantu z kategorie dveřní kličky NEREZ str. 26 – 37. Dále je třeba objednat dělený čtyřhran a specifikovat přesnou délku čtyřhranu str. 349. Magnetické rozety se s panikovou funkcí nedodávají.

	Magnetická rozeta								
	Objekt				Projekt tř. 4 (i protipožární)				
	NRz	TiN-K		NRz	TiN-K				
	cena / pár	EAN	cena / pár	EAN	cena / pár	EAN	cena / pár	EAN	
klika / klika	Kč €	1270,- 50,-	092110	1900,- 75,-	092172	1580,- 63,-	117417	2330,- 92,-	117479
dozické	Kč €	1780,- 70,-	092127	2730,- 108,-	092189	2090,- 83,-	117424	3150,- 124,-	117486
cyindrické	Kč €	1780,- 70,-	092134	2730,- 108,-	092196	2090,- 83,-	117431	3150,- 124,-	117493
WC	Kč €	2200,- 87,-	092141	3150,- 124,-	092202	2520,- 99,-	117448	3580,- 141,-	117509
madlo / klika R	Kč €	2470,- 98,-	092158	3430,- 135,-	092219	2690,- 110,-	117455	3850,- 152,-	117516
madlo / klika L	Kč €	2470,- 98,-	092165	3430,- 135,-	092226	2690,- 110,-	117462	3850,- 152,-	117523

	Magnetická rozeta								
	Objekt				Projekt tř. 4 (i protipožární)				
	NRz	TiN-K		NRz	TiN-K				
	cena / pár	EAN	cena / pár	EAN	cena / pár	EAN	cena / pár	EAN	
klika / klika	Kč €	1500,- 59,-	092233	2140,- 84,-	092295	1820,- 72,-	117530	2560,- 101,-	117592
dozické	Kč €	2010,- 79,-	092240	2960,- 117,-	092301	2330,- 92,-	117547	3390,- 133,-	117608
cyindrické	Kč €	2010,- 79,-	092257	2960,- 117,-	092318	2330,- 92,-	117554	3390,- 133,-	117615
WC	Kč €	2430,- 96,-	092264	3390,- 133,-	092325	2750,- 108,-	117561	3810,- 150,-	117622
madlo / klika R	Kč €	2710,- 107,-	092271	3660,- 144,-	092332	3030,- 119,-	117578	4090,- 161,-	117639
madlo / klika L	Kč €	2710,- 107,-	092288	3660,- 144,-	092349	3030,- 119,-	117585	4090,- 161,-	117646



NRz nerez - broušeno

**Promo**

1500,- Kč  
59,- EUR

materiál: nerezová ocel  
Kč povrch: NRz nerez - broušeno EUR

Kč	varianty	EUR
1500,-		59,-
2010,-		79,-
2010,-		79,-
2430,-		96,-
2710,-		107,-
2710,-		107,-



**Senza**

1380,- Kč  
55,- EUR

materiál: nerezová ocel  
Kč povrch: NRz nerez - broušeno EUR

Kč	varianty	EUR
1380,-		55,-
1810,-		75,-
1810,-		75,-
2320,-		91,-
2590,-		102,-
2590,-		102,-



Kliky v kategorii Projekt se vyrábějí jako protipožární a dodávají se včetně protipožárního nerezového čtyřhranu. Pro případ požadavku panikové funkce je třeba objednat variantu z kategorie dveřní kličky NEREZ str. 26 – 37. Dále je třeba objednat dělený čtyřhran a specifikovat přesnou délku čtyřhranu str. 349. Magnetické rozety se s panikovou funkcí nedodávají.

	Magnetická rozeta							
	Objekt				Projekt tř. 4 (i protipožární)			
	NRz		TiN-K		NRz		TiN-K	
	cena / pár	EAN	cena / pár	EAN	cena / pár	EAN	cena / pár	EAN
klika / klika	Kč €	1500,- 59,-	092479					
dozické	Kč €	2010,- 79,-	092486					
cyklindrické	Kč €	2010,- 79,-	092493					
WC	Kč €	2430,- 96,-	092509					
madlo / klika R	Kč €	2710,- 107,-	092516					
madlo / klika L	Kč €	2710,- 107,-	092523					

Klíku Promo nelze připravit v úpravě pro panikové provedení.

	Magnetická rozeta							
	Objekt				Projekt tř. 4 (i protipožární)			
	NRz		TiN-K		NRz		TiN-K	
	cena / pár	EAN	cena / pár	EAN	cena / pár	EAN	cena / pár	EAN
klika / klika	Kč €	1380,- 55,-	092356			1700,- 67,-	117653	
dozické	Kč €	1810,- 75,-	092363			2210,- 87,-	117660	
cyklindrické	Kč €	1810,- 75,-	092370			2210,- 87,-	117677	
WC	Kč €	2320,- 91,-	092387			2630,- 104,-	117684	
madlo / klika R	Kč €	2590,- 102,-	092394			2910,- 115,-	117691	
madlo / klika L	Kč €	2590,- 102,-	092400			2910,- 115,-	117707	



NRz nerez - broušeno

**Kvadra**

1500,- Kč  
59,- EUR

Kč	materiál: nerezová ocel povrch: NRz nerez - broušeno	EUR
1500,-		59,-
2010,-		79,-
2010,-		79,-
2430,-		96,-
2710,-		107,-
2710,-		107,-



TiN-K titan černý mat



**Entero**

1500,- Kč  
59,- EUR

Kč	materiál: nerezová ocel povrch: NRz nerez - broušeno	EUR
1500,-		59,-
2010,-		79,-
2010,-		79,-
2430,-		96,-
2710,-		107,-
2710,-		107,-



Kliky v kategorii Projekt se vyrábějí jako protipožární a dodávají se včetně protipožárního nerezového čtyřhranu. Pro případ požadavku panikové funkce je třeba objednat variantu z kategorie dveřní kličky NEREZ str. 26 – 37. Dále je třeba objednat dělený čtyřhran a specifikovat přesnou délku čtyřhranu str. 349. Magnetické rozety se s panikovou funkcí nedodávají.



	Magnetická rozeta								
	Objekt				Projekt tř. 4 (i protipožární)				
	NRz		TiN-K		NRz		TiN-K		
	cena / pár	EAN	cena / pár	EAN	cena / pár	EAN	cena / pár	EAN	
klika / klika	Kč €	1500,- 59,-	092714	2140,- 84,-	092776				
dozické	Kč €	2010,- 79,-	092721	2960,- 117,-	092783				
cyklindrické	Kč €	2010,- 79,-	092738	2960,- 117,-	092790				
WC	Kč €	2430,- 96,-	092745	3390,- 133,-	092806				
madlo / klika R	Kč €	2710,- 107,-	092752	3660,- 144,-	092813				
madlo / klika L	Kč €	2710,- 107,-	092769	3660,- 144,-	092820				

Kliku Kvadra nelze připravit v úpravě pro panikové provedení.

	Magnetická rozeta								
	Objekt				Projekt tř. 4 (i protipožární)				
	NRz		TiN-K		NRz		TiN-K		
	cena / pár	EAN	cena / pár	EAN	cena / pár	EAN	cena / pár	EAN	
klika / klika	Kč €	1500,- 59,-	092592	2140,- 84,-	092653	1820,- 72,-	117776	2560,- 101,-	117837
dozické	Kč €	2010,- 79,-	092608	2960,- 117,-	092660	2330,- 92,-	117783	3390,- 133,-	117844
cyklindrické	Kč €	2010,- 79,-	092615	2960,- 117,-	092677	2330,- 92,-	117790	3390,- 133,-	117851
WC	Kč €	2430,- 96,-	092622	3390,- 133,-	092684	2750,- 108,-	117806	3810,- 150,-	117868
madlo / klika R	Kč €	2710,- 107,-	092639	3660,- 144,-	092691	3030,- 119,-	117813	4780,- 165,-	117875
madlo / klika L	Kč €	2710,- 107,-	092646	3660,- 144,-	092707	3030,- 119,-	117820	4780,- 165,-	117882



NRz nerez - broušeno

**Techno**

1500,- Kč  
59,- EUR

Kč	materiál: nerezová ocel povrch: NRz nerez - broušeno	EUR
1500,-		59,-
2010,-		79,-
2010,-		79,-
2430,-		96,-
2710,-		107,-
2710,-		107,-



**Cesan**

1380,- Kč  
55,- EUR

Kč	materiál: nerezová ocel povrch: NRz nerez - broušeno	EUR
1380,-		55,-
1890,-		75,-
1890,-		75,-
2320,-		91,-
2590,-		102,-
2590,-		102,-



Kliky v kategorii Projekt se vyrábějí jako protipožární a dodávají se včetně protipožárního nerezového čtyřhranu. Pro případ požadavku panikové funkce je třeba objednat variantu z kategorie dveřní kličky NEREZ str. 26 – 37. Dále je třeba objednat dělený čtyřhran a specifikovat přesnou délku čtyřhranu str. 349. Magnetické rozety se s panikovou funkcí nedodávají.

	Magnetická rozeta								
	Objekt					Projekt tř. 4 (i protipožární)			
	NRz	TiN-K		NRz	TiN-K				
	cena / pár	EAN	cena / pár	EAN	cena / pár	EAN	cena / pár	EAN	
klika / klika	Kč €	1500,- 59,-	092837			1820,- 72,-	118018		
dozické	Kč €	2010,- 79,-	092844			2330,- 92,-	118025		
cyindrické	Kč €	2010,- 79,-	092851			2330,- 92,-	118032		
WC	Kč €	2430,- 96,-	092868			2750,- 108,-	118049		
madlo / klika R	Kč €	2710,- 107,-	092875			3030,- 119,-	118056		
madlo / klika L	Kč €	2710,- 107,-	092882			3030,- 119,-	118063		

	Magnetická rozeta								
	Objekt					Projekt tř. 4 (i protipožární)			
	NRz	TiN-K		NRz	TiN-K				
	cena / pár	EAN	cena / pár	EAN	cena / pár	EAN	cena / pár	EAN	
klika / klika	Kč €	1380,- 55,-	092950	2020,- 80,-	093018	1700,- 67,-	118070	2440,- 96,-	118131
dozické	Kč €	1890,- 75,-	092967	2850,- 112,-	093025	2210,- 87,-	118087	3270,- 129,-	118148
cyindrické	Kč €	1890,- 75,-	092974	2850,- 112,-	093032	2210,- 87,-	118094	3270,- 129,-	118155
WC	Kč €	2320,- 91,-	092981	3270,- 129,-	093049	2630,- 104,-	118100	3690,- 145,-	118162
madlo / klika R	Kč €	2590,- 102,-	092998	3550,- 140,-	093056	2910,- 115,-	118117	3970,- 156,-	118179
madlo / klika L	Kč €	2590,- 102,-	093001	3550,- 140,-	093063	2910,- 115,-	118124	3970,- 156,-	118186



NRz nerez - broušeno

**Sonia**

1170,- Kč  
46,- EUR

materiál: nerezová ocel  
Kč povrch: NRz nerez - broušeno EUR

Kč	materiál: nerezová ocel povrch: NRz nerez - broušeno	EUR
1170,-		46,-
1680,-		66,-
1680,-		66,-
2110,-		83,-
2510,-		99,-
2510,-		99,-



TiN-K titan černý mat



**Hanna**

1500,- Kč  
59,- EUR

materiál: nerezová ocel  
Kč povrch: NRz nerez - broušeno EUR

Kč	materiál: nerezová ocel povrch: NRz nerez - broušeno	EUR
1500,-		59,-
2010,-		79,-
2010,-		79,-
2430,-		96,-
2710,-		107,-
2710,-		107,-



Kliky v kategorii Projekt se vyrábějí jako protipožární a dodávají se včetně protipožárního nerezového čtyřhranu. Pro případ požadavku panikové funkce je třeba objednat variantu z kategorie dveřní kličky NEREZ str. 26 – 37. Dále je třeba objednat dělený čtyřhran a specifikovat přesnou délku čtyřhranu str. 349. Magnetické rozety se s panikovou funkcí nedodávají.

	Magnetická rozeta								
	Objekt				Projekt tř. 4 (i protipožární)				
	NRz	TiN-K		NRz	TiN-K		EAN		
	cena / pár	EAN	cena / pár	EAN	cena / pár	EAN	cena / pár	EAN	
klika / klika	Kč €	1170,- 46,-	103359	1880,- 74,-	103410	1490,- 59,-	118193	2300,- 91,-	118254
dozické	Kč €	1680,- 66,-	103366	2740,- 108,-	103427	2000,- 79,-	118209	3170,- 125,-	118261
cylinrické	Kč €	1680,- 66,-	103373	2740,- 108,-	103434	2000,- 79,-	118216	3170,- 125,-	118278
WC	Kč €	2110,- 83,-	103380	3170,- 125,-	103441	2420,- 96,-	118223	3590,- 141,-	118285
madlo / klika R	Kč €	2510,- 99,-	103397	3570,- 140,-	103458	2820,- 111,-	118230	3990,- 157,-	118292
madlo / klika L	Kč €	2510,- 99,-	103403	3570,- 140,-	103465	2820,- 111,-	118247	3990,- 157,-	118308

	Magnetická rozeta								
	Objekt				Projekt tř. 4 (i protipožární)				
	NRz	TiN-K		NRz	TiN-K		EAN		
	cena / pár	EAN	cena / pár	EAN	cena / pár	EAN	cena / pár	EAN	
klika / klika	Kč €	1500,- 59,-	115208	2140,- 84,-	115260	1820,- 72,-	118315	2560,- 101,-	118377
dozické	Kč €	2010,- 79,-	115215	2960,- 117,-	115277	2330,- 92,-	118322	3390,- 133,-	118384
cylinrické	Kč €	2010,- 79,-	115222	2960,- 117,-	115284	2330,- 92,-	118339	3390,- 133,-	118391
WC	Kč €	2430,- 96,-	115239	3390,- 133,-	115291	2750,- 108,-	118346	3810,- 150,-	118407
madlo / klika R	Kč €	2710,- 107,-	115246	3660,- 144,-	115307	3030,- 119,-	118353	4090,- 161,-	118414
madlo / klika L	Kč €	2710,- 107,-	115253	3660,- 144,-	115314	3030,- 119,-	118360	4090,- 161,-	118421

## System plochých a zapuštěných rozet

Univerzální konstrukce umožňuje montáž klik s magnetickou rozetou buď přisazením na dveřní křídlo tj. systém plochých rozet nebo vložení/zafrézováním do dveřního křídla tj. systém zcela zapuštěných rozet.

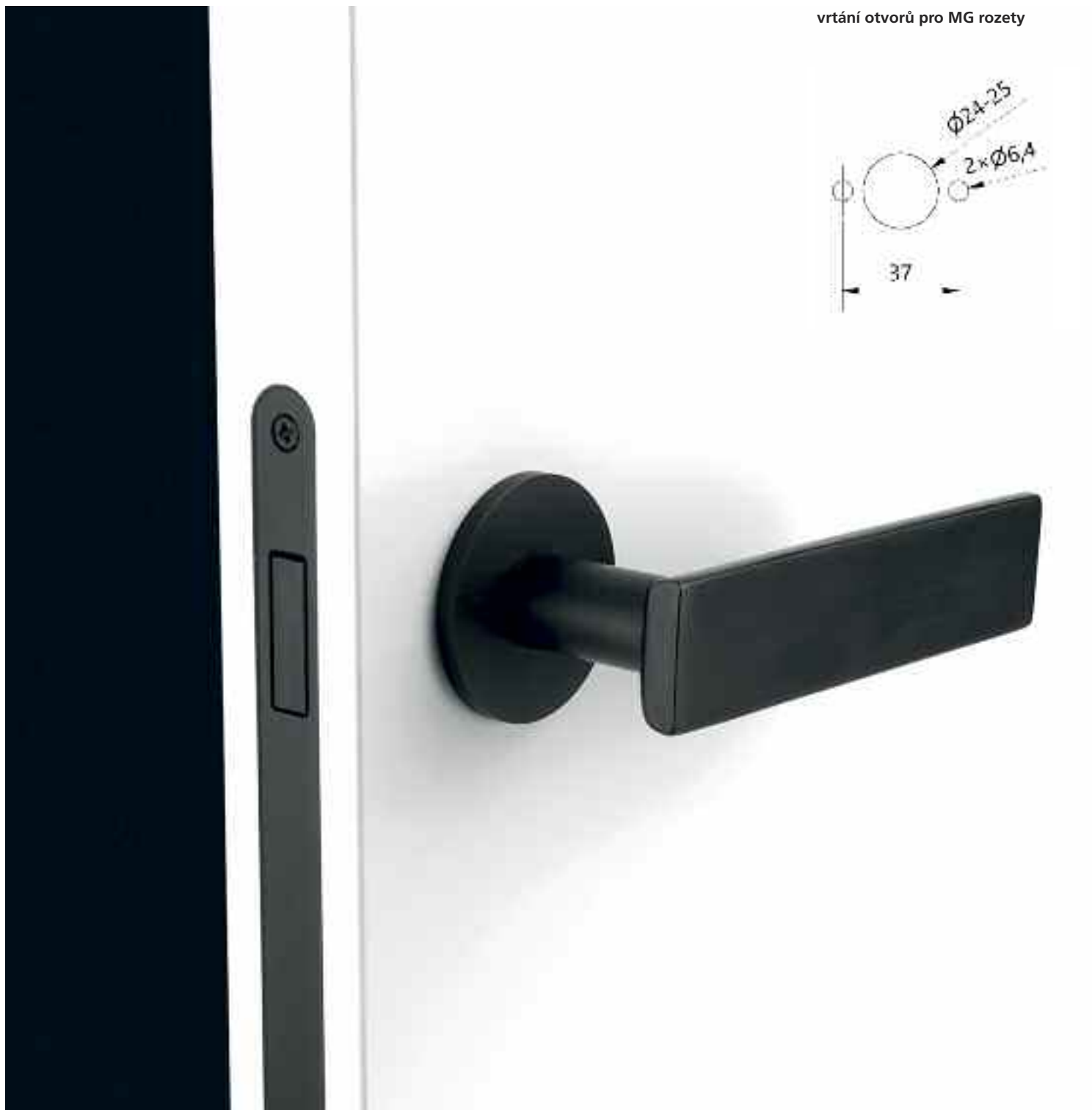

Při montáži systémem zapuštěných rozet si před výrobou dveří ověřte vhodnost/možnost zapuštění magnetických rozet do stěny dveřního křídla s ohledem na umístění dveřního zámku u falcových a reversních dveří.





Celý projekt - jeden design

Dveřní kliky DESIGN 2000, 2004



Kování pro hliníkové a ocelové dveře, kování na branky



Kliky a zámky na skleněné dveře



Panty na skleněné dveře



Madla a koule na skleněné a dřevěné dveře



Mušle na posuvné dveře



Hranaté panty na dřevěné dveře



Bezpečnostní rozety



Okenní kliky 3 a 4 polohové



Bezpečnostní vložky EVVA



Bezpečnostní madla Entero



Madla dlouhá





## Dveřní kliky DESIGN 2000, 2004

Materiál: masivní mosaz

Povrchy: SNI, Cr, SNI - broušeno, TiN-C, TiN-K, Ms, Ms-L, Ms-A, zakázkově TiN-S, TiN-A  
více info na [www.kliky-mt.cz/manufaktura/barvy-povrchy](http://www.kliky-mt.cz/manufaktura/barvy-povrchy)

Kování vyráběné od roku 2000 na kulatých rozetách a od r. 2004 na čtvercových rozetách, kdy se jednalo o první kolekci klik na hranatých rozetách v Evropě. Lídrem celé kolekce je klika Entero, která už více jak 10 let patří k nejoblíbenějším klikám v nabídce M&T díky svému tvaru, dokonalé ergonomii a jednoduché, ale zároveň kvalitní montáži. Tento typ konstrukce a montáže je velkou předností celé kolekce klik DESIGN 2000 a 2004.

SOGUT **SNI** matný nikl



ENTERO **SNI-broušeno** matný nikl broušeno

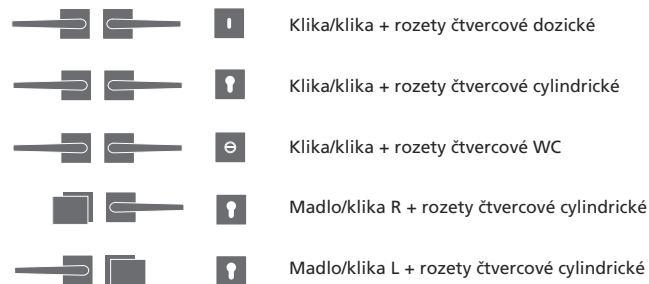

dozické    cylindrické    WC in    WC ex    koule Maty

rozety Ø 52 mm

zaslepovací    koule Fábí



dozické    cylindrické    WC in    WC ex    zaslepovací

rozety 52x52 mm

madlo Entero

### konstrukční varianty, materiálové provedení

- kování s vratnou pružinou
- sada vč. spodních rozet
- sešroubování pouzdry proti sobě
- rukojeti vyrobeny z masivní mosazi
- zajišťovací gel proti uvolnění šroubů
- vrtání PROFI šablonou M&T vrtákem Ø 6,4 mm
- animace montáže na [www.kliky-mt.cz/montaze-kovani](http://www.kliky-mt.cz/montaze-kovani)
- montáž pro tloušťky dveří 38 – 126 mm
- možnost dodání v protipožárním provedení
- v balení standardně montážní materiál pro tl. dveří 38 - 45 mm
- záruka 3 roky, titany 15 let

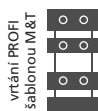

roky **3 garance** let **15 garance**

Ochranná známka – registrovaná značka **ENTERO®**



Chráněné průmyslové vzory klik



**ENTERO**  
**BURAK**  
**MIA**  
**SOGUT**



SNi matný nikel

**Cesan**

1110,- Kč  
44,- EUR



TIN-K titan černý mat

**Garanti**

1160,- Kč  
46,- EUR



Cr lesklý chrom

**Burak**

1200,- Kč  
47,- EUR



SNi matný nikel

**Fábi**

1330,- Kč  
52,- EUR



Ms mosaz natural

**Andy**

1330,- Kč  
52,- EUR



SNi matný nikel

**Mondeo**

1590,- Kč  
63,- EUR

Kč	materiál: masivní mosaz povrch: SNi matný nikel			EUR
1110,-				44,-
1110,-				44,-
1680,-				66,-
1760,-				69,-
1760,-				69,-
1160,-				46,-
1160,-				46,-
1720,-				68,-
1800,-				71,-
1800,-				71,-
1200,-				47,-
1200,-				47,-
1780,-				70,-
1850,-				73,-
1850,-				73,-
1330,-				52,-
1330,-				52,-
1900,-				75,-
1980,-				78,-
1980,-				78,-
1330,-				52,-
1330,-				52,-
1900,-				75,-
1980,-				78,-
1980,-				78,-
1590,-				63,-
1590,-				63,-
2160,-				85,-
2230,-				88,-
2230,-				88,-

Povrchy TiN-S, TiN-A, Ms-L, Ms-A – více na [www.kliky-mt.cz/katalog](http://www.kliky-mt.cz/katalog)  
Protipožární provedení (kovové podrozety + nerezové spojovací prvky, čtyřhran) ... příplatek 380,- Kč ... EAN 082289  
Provedení panikové pro zámky s děleným čtyřhranem je s příplatkem 200,- Kč (EAN 101409) k ceně provedení klika / klika.  
Dělený čtyřhran se objednává zvlášť a je třeba specifikovat přesnou délku čtyřhranu, str. 349.



		SNI		Cr		Ms		Ms-A		TiN-C		TiN-K	
		cena pár	EAN	cena pár	EAN	cena pár	EAN	cena pár	EAN	cena pár	EAN	cena pár	EAN
dozické	Kč €	1110,- 44,-	20252	1360,- 53,-	20610	1360,- 53,-	050356	1500,- 59,-	096101	2100,- 83,-	21105	2100,- 83,-	20344
cyldrické	Kč €	1110,- 44,-	20269	1360,- 53,-	20627	1360,- 53,-	050363	1500,- 59,-	096118	2100,- 83,-	21112	2100,- 83,-	20351
WC	Kč €	1680,- 66,-	20276	1930,- 76,-	20634	1930,- 76,-	050370	2130,- 84,-	096125	2790,- 110,-	21099	2790,- 110,-	20368
koule / klika R	Kč €	1760,- 69,-	20900	2010,- 79,-	20924	2010,- 79,-	050387	2210,- 87,-	096132	2880,- 113,-	20962	2880,- 113,-	20986
koule / klika L	Kč €	1760,- 69,-	20917	2010,- 79,-	20931	2010,- 79,-	050394	2210,- 87,-	096149	2880,- 113,-	20979	2880,- 113,-	20993
dozické	Kč €	1160,- 46,-	20375	1400,- 55,-	20764	1400,- 55,-	050509	1540,- 61,-	096200	2150,- 84,-	21129	2150,- 84,-	20467
cyldrické	Kč €	1160,- 46,-	20382	1400,- 55,-	20771	1400,- 55,-	050516	1540,- 61,-	096217	2150,- 84,-	21136	2150,- 84,-	20474
WC	Kč €	1720,- 68,-	20399	1970,- 77,-	20788	1970,- 77,-	050523	2160,- 85,-	096224	2840,- 111,-	20429	2840,- 111,-	20481
koule / klika R	Kč €	1800,- 71,-	20801	2040,- 80,-	20825	2040,- 80,-	050530	2240,- 88,-	096231	2910,- 114,-	20863	2910,- 114,-	20887
koule / klika L	Kč €	1800,- 71,-	20818	2040,- 80,-	20832	2040,- 80,-	050547	2240,- 88,-	096248	2910,- 114,-	20870	2910,- 114,-	20894
dozické	Kč €	1200,- 47,-	20498	1450,- 57,-	20641	1450,- 57,-	050653	1590,- 63,-	096057	2190,- 86,-	21303	2190,- 86,-	20580
cyldrické	Kč €	1200,- 47,-	20504	1450,- 57,-	20658	1450,- 57,-	050660	1590,- 63,-	096064	2190,- 86,-	21310	2190,- 86,-	20597
WC	Kč €	1780,- 70,-	20511	2020,- 80,-	20665	2020,- 80,-	050677	2220,- 88,-	096071	2890,- 114,-	21327	2890,- 114,-	20603
koule / klika R	Kč €	1850,- 73,-	23307	2100,- 83,-	23321	2100,- 83,-	050684	2310,- 91,-	096088	2960,- 117,-	23369	2960,- 117,-	23383
koule / klika L	Kč €	1850,- 73,-	23314	2100,- 83,-	23338	2100,- 83,-	050691	2310,- 91,-	096095	2960,- 117,-	23376	2960,- 117,-	23390
dozické	Kč €	1330,- 52,-	23840	1570,- 62,-	23871	1570,- 62,-	050806	1730,- 68,-	096156	2320,- 91,-	23932	2320,- 91,-	23963
cyldrické	Kč €	1330,- 52,-	23857	1570,- 62,-	23888	1570,- 62,-	050813	1730,- 68,-	096163	2320,- 91,-	23949	2320,- 91,-	23970
WC	Kč €	1900,- 75,-	23864	2150,- 84,-	23895	2150,- 84,-	050820	2360,- 93,-	096170	3020,- 118,-	23956	3020,- 118,-	23987
koule / klika R	Kč €	1980,- 78,-	32255	2220,- 88,-	32279	2220,- 88,-	050837	2440,- 96,-	096187	3090,- 122,-	32316	3090,- 122,-	32330
koule / klika L	Kč €	1980,- 78,-	32262	2220,- 88,-	32286	2220,- 88,-	050844	2440,- 96,-	096194	3090,- 122,-	32323	3090,- 122,-	32347
dozické	Kč €	1330,- 52,-	60005	1570,- 62,-	60050	1570,- 62,-	050950	1730,- 68,-	096002	2320,- 91,-	60159	2320,- 91,-	60203
cyldrické	Kč €	1330,- 52,-	60012	1570,- 62,-	60067	1570,- 62,-	050967	1730,- 68,-	096019	2320,- 91,-	60166	2320,- 91,-	60210
WC	Kč €	1900,- 75,-	60029	2150,- 84,-	60074	2150,- 84,-	050974	2360,- 93,-	096026	3020,- 118,-	60173	3020,- 118,-	60227
koule / klika R	Kč €	1980,- 78,-	60036	2220,- 88,-	60081	2220,- 88,-	050981	2440,- 96,-	096033	3090,- 122,-	60180	3090,- 122,-	60234
koule / klika L	Kč €	1980,- 78,-	60043	2220,- 88,-	60098	2220,- 88,-	050998	2440,- 96,-	096040	3090,- 122,-	60197	3090,- 122,-	60241
dozické	Kč €	1590,- 63,-	60302	1840,- 72,-	60357	1840,- 72,-	051100	2020,- 80,-	096255	2580,- 102,-	60456	2580,- 102,-	60500
cyldrické	Kč €	1590,- 63,-	60319	1840,- 72,-	60364	1840,- 72,-	051117	2020,- 80,-	096262	2580,- 102,-	60463	2580,- 102,-	60517
WC	Kč €	2160,- 85,-	60326	2400,- 95,-	60371	2400,- 95,-	051124	2640,- 104,-	096279	3270,- 129,-	60470	3270,- 129,-	60524
koule / klika R	Kč €	2230,- 88,-	60333	2490,- 98,-	60388	2490,- 98,-	051131	2730,- 108,-	096286	3340,- 132,-	60487	3340,- 132,-	60531
koule / klika L	Kč €	2230,- 88,-	60340	2490,- 98,-	60395	2490,- 98,-	051148	2730,- 108,-	096293	3340,- 132,-	60494	3340,- 132,-	60548

U kombinace koule / klika dodáváme standardně kouli Fábi pevnou - neotočnou. Na základě požadavku kouli Maty pevnou - neotočnou. Lze dodat kouli Fábi otočnou s funkcí kliky. V balení je standardně montážní materiál pro tl. dveří 38 - 45 mm. Pro větší tloušťky dveří je potřeba specifikovat jiný montážní materiál viz. Příslušenství a komponenty str. 349.



SNi matný nikl

**Kemer**

1460,- Kč  
57,- EUR



Cr lesklý chrom

**Deny**

1200,- Kč  
47,- EUR



TiN-C titan chrom mat

**Lusy**

1200,- Kč  
47,- EUR



SNi matný nikl

**Maty**

1590,- Kč  
63,- EUR

Kč	materiál: masivní mosaz povrch: SNi matný nikl			EUR
1460,-				57,-
1460,-				57,-
2020,-				80,-
2110,-				83,-
2110,-				83,-
1200,-				47,-
1200,-				47,-
1790,-				70,-
1850,-				73,-
1850,-				73,-
1200,-				47,-
1200,-				47,-
1790,-				70,-
1850,-				73,-
1850,-				73,-
1590,-				63,-
1590,-				63,-
2170,-				85,-
2230,-				88,-
2230,-				88,-



		SNI		Cr		Ms		Ms-A		TiN-C		TiN-K	
		cena pár	EAN	cena pár	EAN	cena pár	EAN	cena pár	EAN	cena pár	EAN	cena pár	EAN
dozické	Kč €	1460,- 57,-	21808	1710,- 67,-	20733	1710,- 67,-	051254	1880,- 74,-	096354	2450,- 96,-	21860	2450,- 96,-	21891
cylindrické	Kč €	1460,- 57,-	21815	1710,- 67,-	20740	1710,- 67,-	051261	1880,- 74,-	096361	2450,- 96,-	21877	2450,- 96,-	21907
WC	Kč €	2020,- 80,-	21822	2270,- 89,-	20757	2270,- 89,-	051278	2500,- 99,-	096378	3130,- 123,-	21921	3130,- 123,-	21914
koule / klika R	Kč €	2110,- 83,-	23406	2360,- 93,-	23420	2360,- 93,-	051285	2590,- 102,-	096385	3230,- 127,-	23468	3230,- 127,-	23482
koule / klika L	Kč €	2110,- 83,-	23413	2360,- 93,-	23437	2360,- 93,-	051292	2590,- 102,-	096392	3230,- 127,-	23475	3230,- 127,-	23499
dozické	Kč €	1200,- 47,-	23062	1450,- 57,-	23093	1450,- 57,-	051407	1590,- 63,-	096309	2190,- 86,-	32651	2190,- 86,-	32705
cylindrické	Kč €	1200,- 47,-	23079	1450,- 57,-	23109	1450,- 57,-	051414	1590,- 63,-	096316	2190,- 86,-	32668	2190,- 86,-	32712
WC	Kč €	1790,- 70,-	23086	2030,- 80,-	23116	2030,- 80,-	051421	2230,- 88,-	096323	2900,- 114,-	32675	2900,- 114,-	32729
koule / klika R	Kč €	1850,- 73,-	23642	2100,- 83,-	23666	2100,- 83,-	051438	2310,- 91,-	096330	2960,- 117,-	32682	2960,- 117,-	32736
koule / klika L	Kč €	1850,- 73,-	23659	2100,- 83,-	23673	2100,- 83,-	051445	2310,- 91,-	096347	2960,- 117,-	32699	2960,- 117,-	32743
dozické	Kč €	1200,- 47,-	23178	1450,- 57,-	23246	1450,- 57,-	051551	1590,- 63,-	096408	2190,- 86,-	32552	2190,- 86,-	25905
cylindrické	Kč €	1200,- 47,-	23185	1450,- 57,-	23253	1450,- 57,-	051568	1590,- 63,-	096415	2190,- 86,-	32569	2190,- 86,-	25912
WC	Kč €	1790,- 70,-	23192	2030,- 80,-	23260	2030,- 80,-	051575	2230,- 88,-	096422	2900,- 114,-	32576	2900,- 114,-	25929
koule / klika R	Kč €	1850,- 73,-	23604	2100,- 83,-	23628	2100,- 83,-	051582	2310,- 91,-	096439	2960,- 117,-	32583	2960,- 117,-	25936
koule / klika L	Kč €	1850,- 73,-	23611	2100,- 83,-	23635	2100,- 83,-	051599	2310,- 91,-	096446	2960,- 117,-	32590	2960,- 117,-	25943
dozické	Kč €	1590,- 63,-	20016	1840,- 72,-	20061	1840,- 72,-	051704	2020,- 80,-	096453	2580,- 102,-	20160	2580,- 102,-	20214
cylindrické	Kč €	1590,- 63,-	20023	1840,- 72,-	20078	1840,- 72,-	051711	2020,- 80,-	096460	2580,- 102,-	20177	2580,- 102,-	20221
WC	Kč €	2170,- 85,-	20030	2410,- 95,-	20085	2410,- 95,-	051728	2650,- 105,-	096477	3280,- 129,-	20184	3280,- 129,-	20238
koule / klika R	Kč €	2230,- 88,-	20047	2490,- 98,-	20092	2490,- 98,-	051735	2730,- 108,-	096484	3340,- 132,-	20191	3340,- 132,-	20245
koule / klika L	Kč €	2230,- 88,-	20054	2490,- 98,-	20108	2490,- 98,-	051742	2730,- 108,-	096491	3340,- 132,-	20207	3340,- 132,-	20306

V balení je standardně montážní materiál pro tl. dveří 38 - 45 mm. Pro větší tloušťky dveří je potřeba specifikovat jiný montážní materiál viz. Příslušenství a komponenty str. 349.



TiN-K titan černý mat

**Mia**

1200,- Kč  
47,- EUR



SNi matný nikl

**Sogut**

1410,- Kč  
56,- EUR



**Meclis**

1220,- Kč  
48,- EUR



**Cherez**

1790,- Kč  
70,- EUR

Kč	materiál: masivní mosaz povrch: SNi matný nikl			EUR
1200,-				47,-
1200,-				47,-
1790,-				70,-
1850,-				73,-
1850,-				73,-
1410,-				56,-
1410,-				56,-
1990,-				78,-
2080,-				82,-
2080,-				82,-
1220,-				48,-
1220,-				48,-
1810,-				71,-
1890,-				74,-
1890,-				74,-
1790,-				70,-
1790,-				70,-
2470,-				97,-
2670,-				105,-
2670,-				105,-
250,-				9,3

Povrchy TiN-S, TiN-A, Ms-L, Ms-A – více na [www.kliky-mt.cz/katalog](http://www.kliky-mt.cz/katalog)  
 Protipožární provedení (kovové podrozety + nerezové spojovací prvky, čtyřhran) ... příplatek 380,- Kč ... EAN 082289  
 Provedení panikové pro zámky s děleným čtyřhranem je s příplatkem 200,- Kč (EAN 101409) k ceně provedení klika / klika.  
 Dělený čtyřhran se objednává zvlášť a je třeba specifikovat přesnou délku čtyřhranu, str. 349.



		SNI		Cr		Ms		Ms-A		TiN-C		TiN-K	
		cena pár	EAN	cena pár	EAN	cena pár	EAN	cena pár	EAN	cena pár	EAN	cena pár	EAN
dozické	Kč €	1200,- 47,-	23703	1450,- 57,-	23758	1450,- 57,-	051858	1590,- 63,-	096606	2190,- 86,-	25806	2190,- 86,-	25851
cylindrické	Kč €	1200,- 47,-	23710	1450,- 57,-	23765	1450,- 57,-	051865	1590,- 63,-	096613	2190,- 86,-	25813	2190,- 86,-	25868
WC	Kč €	1790,- 70,-	23727	2030,- 80,-	23772	2030,- 80,-	051872	2230,- 88,-	096620	2900,- 114,-	25820	2900,- 114,-	25875
koule / klika R	Kč €	1850,- 73,-	23734	2100,- 83,-	23789	2100,- 83,-	051889	2310,- 91,-	096637	2960,- 117,-	25837	2960,- 117,-	25882
koule / klika L	Kč €	1850,- 73,-	23741	2100,- 83,-	23796	2100,- 83,-	051896	2310,- 91,-	096644	2960,- 117,-	25844	2960,- 117,-	25899
dozické	Kč €	1410,- 56,-	21501	1660,- 65,-	32156	1660,- 65,-	052008	1820,- 72,-	096651	2400,- 95,-	32200	2400,- 95,-	21587
cylindrické	Kč €	1410,- 56,-	21518	1660,- 65,-	32163	1660,- 65,-	052015	1820,- 72,-	096668	2400,- 95,-	32217	2400,- 95,-	21594
WC	Kč €	1990,- 78,-	21525	2230,- 88,-	32170	2230,- 88,-	052022	2450,- 97,-	096675	3100,- 122,-	32224	3100,- 122,-	21600
koule / klika R	Kč €	2080,- 82,-	23505	2330,- 91,-	32187	2330,- 91,-	052039	2560,- 101,-	096682	3180,- 125,-	32231	3180,- 125,-	23543
koule / klika L	Kč €	2080,- 82,-	23512	2330,- 91,-	32194	2330,- 91,-	052046	2560,- 101,-	096699	3180,- 125,-	32248	3180,- 125,-	23550
dozické	Kč €	1220,- 48,-	21709	1350,- 53,-	21730	1350,- 53,-	052152	1490,- 59,-	096552	2340,- 92,-	32408	2340,- 92,-	32453
cylindrické	Kč €	1220,- 48,-	21716	1350,- 53,-	21747	1350,- 53,-	052169	1490,- 59,-	096569	2340,- 92,-	32415	2340,- 92,-	32460
WC	Kč €	1810,- 71,-	21723	2050,- 81,-	21754	2050,- 81,-	052176	2260,- 89,-	096576	3050,- 120,-	32422	3050,- 120,-	32477
koule / klika R	Kč €	1890,- 74,-	23802	2140,- 84,-	23826	2140,- 84,-	052183	2350,- 93,-	096583	3120,- 123,-	32439	3120,- 123,-	32484
koule / klika L	Kč €	1890,- 74,-	23819	2140,- 84,-	23833	2140,- 84,-	052190	2350,- 93,-	096590	3120,- 123,-	32446	3120,- 123,-	32491
dozické	Kč €	1790,- 70,-	66007	2030,- 80,-	66052	2030,- 80,-	052305	2230,- 88,-	096507	2770,- 109,-	66151	2770,- 109,-	66205
cylindrické	Kč €	1790,- 70,-	66014	2030,- 80,-	66069	2030,- 80,-	052312	2230,- 88,-	096514	2770,- 109,-	66168	2770,- 109,-	66212
WC	Kč €	2470,- 97,-	66021	2720,- 107,-	66076	2720,- 107,-	052329	2990,- 118,-	096521	3590,- 141,-	66175	3590,- 141,-	66229
koule / klika R	Kč €	2670,- 105,-	66038	2910,- 114,-	66083	2910,- 114,-	052336	3200,- 126,-	096538	3780,- 148,-	66182	3780,- 148,-	66236
koule / klika L	Kč €	2670,- 105,-	66045	2910,- 114,-	66090	2910,- 114,-	052343	3200,- 126,-	096545	3780,- 148,-	66199	3780,- 148,-	66243
rozeta zaslepovací	Kč €	250,- 9,3	63990	310,- 12,-	64003	440,- 17,-	052350	480,- 19,-	101737	490,- 19,-	64027	490,- 19,-	64034

V balení je standardně montážní materiál pro tl. dveří 38 - 45 mm. Pro větší tloušťky dveří je potřeba specifikovat jiný montážní materiál viz. Příslušenství a komponenty str. 349.



**Entero madlo**  
s funkcí klika/klika

2680,- Kč  
105,- EUR

SNi - broušeno



Ms mosaz natural



SNi matný nikl

**Entero**

2220,- Kč  
82,- EUR



**Lara**

1970,- Kč  
73,- EUR



**Sogut**

1890,- Kč  
74,- EUR



**Garanti**

1400,- Kč  
55,- EUR

TiN-C titan chrom mat

materiál: masivní mosaz  
povrch: SNi matný nikl

**Kč** **EUR**

2680,- 105,-

2680,- 105,-

3330,- 131,-

3520,- 139,-

3520,- 139,-

2220,- 82,-

2220,- 82,-

2890,- 107,-

3080,- 114,-

3080,- 114,-

1970,- 73,-

1970,- 73,-

2640,- 98,-

2840,- 105,-

2840,- 105,-

1890,- 74,-

1890,- 74,-

2560,- 101,-

2750,- 108,-

2750,- 108,-

1400,- 55,-

1400,- 55,-

2100,- 83,-

2290,- 90,-

2290,- 90,-





		SNI		SNI - broušeno		Cr		Ms		Ms-A		TiN-C		TiN-K	
		cena pár	EAN	cena pár	EAN	cena pár	EAN	cena pár	EAN	cena pár	EAN	cena pár	EAN	cena pár	EAN
dozické	Kč €			2680,- 105,-	68483	2920,- 115,-	68537	2920,- 115,-	052480	3210,- 127,-	096750	3660,- 144,-	68636	3660,- 144,-	68681
cyldrické	Kč €			2680,- 105,-	68490	2920,- 115,-	68544	2920,- 115,-	052497	3210,- 127,-	096767	3660,- 144,-	68643	3660,- 144,-	68698
WC	Kč €			3330,- 131,-	68506	3590,- 141,-	68551	3590,- 141,-	052503	3950,- 155,-	096774	4450,- 175,-	68650	4450,- 175,-	68704
pevné / otočné R	Kč €			3520,- 139,-	68513	3780,- 148,-	68568	3780,- 148,-	052510	4160,- 164,-	096781	4640,- 182,-	68667	4640,- 182,-	68711
pevné / otočné L	Kč €			3520,- 139,-	68520	3780,- 148,-	68575	3780,- 148,-	052527	4160,- 164,-	096798	4640,- 182,-	68674	4640,- 182,-	68728
dozické	Kč €	2220,- 82,-	087239	2310,- 91,-	66304	2550,- 100,-	66359	2550,- 100,-	052633	2800,- 110,-	096705	3290,- 129,-	66458	3290,- 129,-	66502
cyldrické	Kč €	2220,- 82,-	087246	2310,- 91,-	66311	2550,- 100,-	66366	2550,- 100,-	052640	2800,- 110,-	096712	3290,- 129,-	66465	3290,- 129,-	66519
WC	Kč €	2890,- 107,-	087253	2960,- 117,-	66328	3220,- 126,-	66373	3220,- 126,-	052657	3540,- 139,-	096729	4080,- 160,-	66472	4080,- 160,-	66526
madlo / klika R	Kč €	3080,- 114,-	087260	3150,- 124,-	66335	3410,- 134,-	66380	3410,- 134,-	052664	3750,- 148,-	096736	4270,- 168,-	66489	4270,- 168,-	66533
madlo / klika L	Kč €	3080,- 114,-	087277	3150,- 124,-	66342	3410,- 134,-	66397	3410,- 134,-	052671	3750,- 148,-	096743	4270,- 168,-	66496	4270,- 168,-	66540
dozické	Kč €	1970,- 73,-	087185	2040,- 80,-	66601	2290,- 90,-	66656	2290,- 90,-	052787	2520,- 99,-	096859	3040,- 119,-	66755	3040,- 119,-	66809
cyldrické	Kč €	1970,- 73,-	087192	2040,- 80,-	66618	2290,- 90,-	66663	2290,- 90,-	052794	2520,- 99,-	096866	3040,- 119,-	66762	3040,- 119,-	66816
WC	Kč €	2640,- 98,-	087208	2720,- 107,-	66625	2960,- 117,-	66670	2960,- 117,-	052800	3260,- 128,-	096873	3830,- 151,-	66779	3830,- 151,-	66823
madlo / klika R	Kč €	2840,- 105,-	087215	2910,- 114,-	66632	3150,- 124,-	66687	3150,- 124,-	052817	3470,- 137,-	096880	4020,- 158,-	66786	4020,- 158,-	66830
madlo / klika L	Kč €	2840,- 105,-	087222	2910,- 114,-	66649	3150,- 124,-	66694	3150,- 124,-	052824	3470,- 137,-	096897	4020,- 158,-	66793	4020,- 158,-	66847
dozické	Kč €	1890,- 74,-	67820			2140,- 84,-	67875	2140,- 84,-	052930	2350,- 93,-	096903	2880,- 113,-	67974	2880,- 113,-	68025
cyldrické	Kč €	1890,- 74,-	67837			2140,- 84,-	67882	2140,- 84,-	052947	2350,- 93,-	096910	2880,- 113,-	67981	2880,- 113,-	68032
WC	Kč €	2560,- 101,-	67844			2800,- 110,-	67899	2800,- 110,-	052954	3080,- 121,-	096927	3670,- 144,-	67998	3670,- 144,-	68049
madlo / klika R	Kč €	2750,- 108,-	67851			2990,- 118,-	67905	2990,- 118,-	052961	3290,- 130,-	096934	3860,- 152,-	68001	3860,- 152,-	68056
madlo / klika L	Kč €	2750,- 108,-	67868			2990,- 118,-	67912	2990,- 118,-	052978	3290,- 130,-	096941	3860,- 152,-	68018	3860,- 152,-	68063
dozické	Kč €	1400,- 55,-	66922			1650,- 65,-	66977	1650,- 65,-	053081	1810,- 72,-	096804	2390,- 94,-	67073	2390,- 94,-	67127
cyldrické	Kč €	1400,- 55,-	66939			1650,- 65,-	66984	1650,- 65,-	053098	1810,- 72,-	096811	2390,- 94,-	67080	2390,- 94,-	67134
WC	Kč €	2100,- 83,-	66946			2350,- 92,-	66991	2350,- 92,-	053104	2580,- 102,-	096828	3220,- 126,-	67097	3220,- 126,-	67141
madlo / klika R	Kč €	2290,- 90,-	66953			2540,- 100,-	67004	2540,- 100,-	053111	2790,- 110,-	096835	3410,- 134,-	67103	3410,- 134,-	67158
madlo / klika L	Kč €	2290,- 90,-	66960			2540,- 100,-	67011	2540,- 100,-	053128	2790,- 110,-	096842	3410,- 134,-	67110	3410,- 134,-	67165

U kombinace madlo / klika dodáváme standardně madlo Entero pevné - neotočné. Na základě požadavku madlo Entero otočné s funkcí kliky.

V balení je standardně montážní materiál pro tl. dveří 38 - 45 mm. Pro větší tloušťky dveří je potřeba specifikovat jiný montážní materiál viz. Příslušenství a komponenty str. 349.



SNi matný nikel

**Lusy**

1540,- Kč  
61,- EUR



TiN-K titan černý mat

**Deny**

1540,- Kč  
61,- EUR



**Cherez**

2170,- Kč  
85,- EUR



**Mondeo**

1920,- Kč  
76,- EUR

Kč	materiál: masivní mosaz povrch: SNi matný nikel			EUR
1540,-				61,-
1540,-				61,-
2220,-				88,-
2410,-				95,-
2410,-				95,-
1540,-				61,-
1540,-				61,-
2220,-				88,-
2410,-				95,-
2410,-				95,-
2170,-				85,-
2170,-				85,-
2850,-				112,-
3040,-				119,-
3040,-				119,-
1920,-				76,-
1920,-				76,-
2590,-				102,-
2780,-				110,-
2780,-				110,-
310,-				12,-

Povrchy TiN-S, TiN-A, Ms-L, Ms-A – více na [www.kliky-mt.cz/katalog](http://www.kliky-mt.cz/katalog)  
 Protipožární provedení (kovové podrozety + nerezové spojovací prvky, čtyřhran) ... příplatek 380,- Kč ... EAN 082289  
 Provedení panikové pro zámky s děleným čtyřhranem je s příplatkem 200,- Kč (EAN 101409) k ceně provedení klika / klika.  
 Dělený čtyřhran se objednává zvlášť a je třeba specifikovat přesnou délku čtyřhranu, str. 349.



		SNI		Cr		Ms		Ms-A		TiN-C		TiN-K	
		cena pár	EAN	cena pár	EAN	cena pár	EAN	cena pár	EAN	cena pár	EAN	cena pár	EAN
dozické	Kč €	1540,- 61,-	67226	1790,- 70,-	67271	1790,- 70,-	053234	1960,- 77,-	097054	2530,- 99,-	67370	2530,- 99,-	67424
cylindrické	Kč €	1540,- 61,-	67233	1790,- 70,-	67288	1790,- 70,-	053241	1960,- 77,-	097061	2530,- 99,-	67387	2530,- 99,-	67431
WC	Kč €	2220,- 88,-	67240	2470,- 97,-	67295	2470,- 97,-	053258	2720,- 107,-	097078	3330,- 131,-	67394	3330,- 131,-	67448
madlo / klika R	Kč €	2410,- 95,-	67257	2670,- 105,-	67301	2670,- 105,-	053265	2930,- 116,-	097085	3520,- 139,-	67400	3520,- 139,-	67455
madlo / klika L	Kč €	2410,- 95,-	67264	2670,- 105,-	67318	2670,- 105,-	053272	2930,- 116,-	097092	3520,- 139,-	67417	3520,- 139,-	67462
dozické	Kč €	1540,- 61,-	67523	1790,- 70,-	67578	1790,- 70,-	053388	1960,- 77,-	096958	2530,- 99,-	67677	2530,- 99,-	67721
cylindrické	Kč €	1540,- 61,-	67530	1790,- 70,-	67585	1790,- 70,-	053395	1960,- 77,-	096965	2530,- 99,-	67684	2530,- 99,-	67738
WC	Kč €	2220,- 88,-	67547	2470,- 97,-	67592	2470,- 97,-	053401	2720,- 107,-	096972	3330,- 131,-	67691	3330,- 131,-	67745
madlo / klika R	Kč €	2410,- 95,-	67554	2670,- 105,-	67608	2670,- 105,-	053418	2930,- 116,-	096989	3520,- 139,-	67707	3520,- 139,-	67752
madlo / klika L	Kč €	2410,- 95,-	67561	2670,- 105,-	67615	2670,- 105,-	053425	2930,- 116,-	096996	3520,- 139,-	67714	3520,- 139,-	67769
dozické	Kč €	2170,- 85,-	78413	2410,- 95,-	78468	2410,- 95,-	053531	2650,- 105,-	097009	3150,- 124,-	78567	3150,- 124,-	78611
cylindrické	Kč €	2170,- 85,-	78420	2410,- 95,-	78475	2410,- 95,-	053548	2650,- 105,-	097016	3150,- 124,-	78574	3150,- 124,-	78628
WC	Kč €	2850,- 112,-	78437	3090,- 122,-	78482	3090,- 122,-	053555	3400,- 134,-	097023	3960,- 156,-	78581	3960,- 156,-	78635
madlo / klika R	Kč €	3040,- 119,-	78444	3280,- 129,-	78499	3280,- 129,-	053562	3610,- 142,-	097030	4150,- 163,-	78598	4150,- 163,-	78642
madlo / klika L	Kč €	3040,- 119,-	78451	3280,- 129,-	78505	3280,- 129,-	053579	3610,- 142,-	097047	4150,- 163,-	78604	4150,- 163,-	78659
dozické	Kč €	1920,- 76,-	74453	2170,- 85,-	74507	2170,- 85,-	053685	2380,- 94,-	097108	2910,- 114,-	74606	2910,- 114,-	74651
cylindrické	Kč €	1920,- 76,-	74460	2170,- 85,-	74514	2170,- 85,-	053692	2380,- 94,-	097115	2910,- 114,-	74613	2910,- 114,-	74668
WC	Kč €	2590,- 102,-	74477	2850,- 112,-	74521	2850,- 112,-	053708	3130,- 123,-	097122	3700,- 146,-	74620	3700,- 146,-	74675
madlo / klika R	Kč €	2780,- 110,-	74484	3040,- 119,-	74538	3040,- 119,-	053715	3340,- 132,-	097139	3900,- 153,-	74637	3900,- 153,-	74682
madlo / klika L	Kč €	2780,- 110,-	74491	3040,- 119,-	74545	3040,- 119,-	053722	3340,- 132,-	097146	3900,- 153,-	74644	3900,- 153,-	74699
rozeta zaslepovací	Kč €	310,- 12,-	72381	380,- 15,-	72398	570,- 23,-	055337	620,- 25,-	101744	620,- 24,-	72411	620,- 24,-	72428

V balení je standardně montážní materiál pro tl. dveří 38 - 45 mm. Pro větší tloušťky dveří je potřeba specifikovat jiný montážní materiál viz. Příslušenství a komponenty str. 349.



Celý projekt - jeden design

Dveřní kliky DESIGN 2006



Kování pro hliníkové a ocelové dveře, kování na branky



Kliky a zámky na skleněné dveře



Madla a koule na skleněné a dřevěné dveře



Panty na skleněné dveře



Bezpečnostní rozety



Mušle na posuvné dveře



Hranaté panty na dřevěné dveře



Okenní kliky 3 a 4 polohové



Bezpečnostní vložky EVVA



Bezpečnostní madla Entero



Madla dlouhá



## Dveřní kliky DESIGN 2006

Materiál: masivní mosaz

Povrchy: SNI, Cr, SNI - broušeno, TiN-C, TiN-K, Ms, Ms-L  
více info na [www.kliky-mt.cz/manufaktura/barvy-povrchy](http://www.kliky-mt.cz/manufaktura/barvy-povrchy)

Kování představené v roce 2006 na mezinárodním veletrhu Practical World v Kolíně nad Rýnem se ihned stalo ikonou v tomto segmentu. Kliky řady DESIGN 2006 se vyznačují nezaměnitelným designem s citlivě vyváženou proporcí mezi klikou a rozetou. U této kolekce je poprvé použit systém tlačných pružin v zapouzdřené vnitřní konstrukci rozet, které vynikají svoji stabilitou při přenosu zatížení mezi klikou a zámkem a zároveň velmi tichým chodem. Nadčasovost klik M&T je zřejmá i na mnoha kopiích od mnoha výrobců z různých částí světa, které i po 15 letech od uvedení na trh neustále vznikají a zaplavují trh jako další novinky ☺.

ENTRY **TiN-K** titan černý mat

TRINITY **TiN-C** titan chrom mat

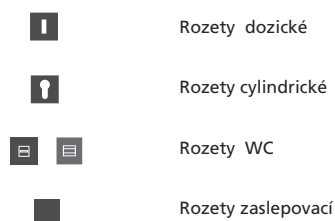
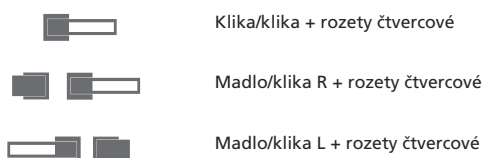

dozické    cylindrické    WC ex    WC in    zaslepovací    madlo Entry

rozety 54x54 mm

konstrukční varianty, materiálové provedení

- designová sada standardně bez spodních rozet
- spodní rozety se objednávají samostatně
- konstrukční systém 4 tlačných pružin u kliky
- velmi tichý chod
- montáž sešroubování pouzdry proti sobě
- další fixace pomocí 4 vrtů
- rukojeti vyrobeny z masivní mosazi
- rozety vyrobeny z masivní mosazi
- zajišťovací gel proti uvolnění šroubů
- vrtání PROFI šablonou M&T vrtákem Ø 6,4 mm
- animace montáže na [www.kliky-mt.cz/montaze-kovani](http://www.kliky-mt.cz/montaze-kovani)
- montáž pro tloušťky dveří 38 – 126 mm
- v balení standardně montážní materiál pro tl. dveří 38 - 45 mm
- záruka 3 roky, titany 15 let

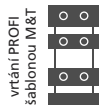

Ochranná známka – registrovaná značka

ENTERO®



Chráněné průmyslové vzory klik



ENTERO  
ENTRY  
TRINITY  
MY  
TERRY

roky **3 garance** let **15 garance**



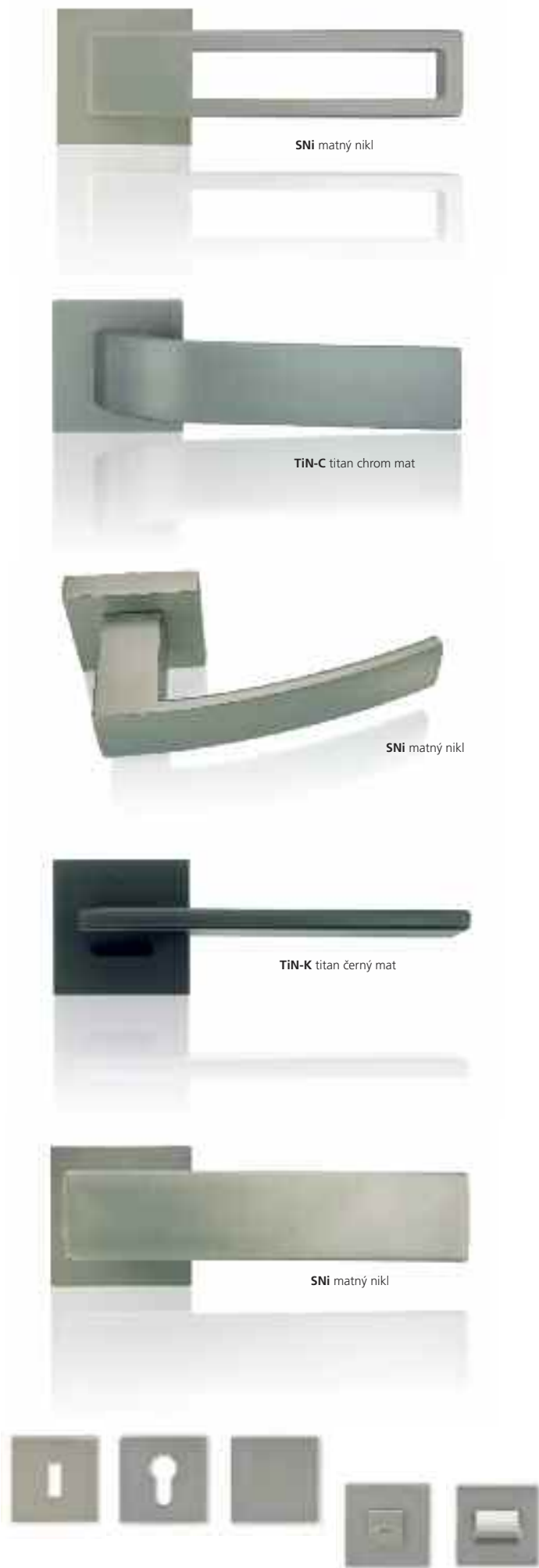

SNI matný nikel

TiN-C titan chrom mat

SNI matný nikel

TiN-K titan černý mat

SNI matný nikel

**Kč** materiál: masivní mosaz povrch: SNI matný nikel **EUR**

**Entry**

2850,- Kč  
112,- EUR

2850,-  112,-

3700,-  146,-

3700,-  146,-

**Trinity**

2470,- Kč  
97,- EUR

2470,-  97,-

3330,-  131,-

3330,-  131,-

**My**

2590,- Kč  
102,- EUR

2590,-  102,-

3460,-  136,-

3460,-  136,-

**Terry**

2590,- Kč  
102,- EUR

2590,-  102,-

3460,-  136,-

3460,-  136,-

**Entero**

2850,- Kč  
112,- EUR

2850,-  112,-

3700,-  146,-

3700,-  146,-

**Rozety 54x54 mm**

740,- Kč  
29,- EUR

740,-  29,-

740,-  29,-

860,-  34,-

1480,-   58,-



		Sni		Sni - broušeno		Cr		Ms		TiN-C		TiN-K	
		cena	EAN	cena	EAN	cena	EAN	cena	EAN	cena	EAN	cena	EAN
		pár		pár		pár		pár		pár		pár	
klika / klika	Kč €	2850,- 112,-	91405	2920,- 115,-	78710	3090,- 122,-	78741	3090,- 122,-	053838	3830,- 151,-	78802	3830,- 151,-	78833
madlo / klika R	Kč €	3700,- 146,-	91412	3790,- 149,-	78727	3960,- 156,-	78758	3960,- 156,-	053845	4820,- 190,-	78819	4820,- 190,-	78857
madlo / klika L	Kč €	3700,- 146,-	91429	3790,- 149,-	78734	3960,- 156,-	78765	3960,- 156,-	053852	4820,- 190,-	78826	4820,- 190,-	78871
klika / klika	Kč €	2470,- 97,-	91436	2550,- 100,-	78895	2720,- 107,-	78925	2720,- 107,-	053890	3460,- 136,-	78987	3460,- 136,-	79014
madlo / klika R	Kč €	3330,- 131,-	91443	3420,- 134,-	78901	3590,- 141,-	78932	3590,- 141,-	053906	4330,- 170,-	78994	4330,- 170,-	79038
madlo / klika L	Kč €	3330,- 131,-	91450	3420,- 134,-	78918	3590,- 141,-	78949	3590,- 141,-	053913	4330,- 170,-	79007	4330,- 170,-	79052
klika / klika	Kč €	2590,- 102,-	91467	2680,- 105,-	79076	2850,- 112,-	79106	2850,- 112,-	053951	3590,- 141,-	79168	3590,- 141,-	79199
madlo / klika R	Kč €	3460,- 136,-	91474	3530,- 139,-	79083	3700,- 146,-	79113	3700,- 146,-	053968	4450,- 175,-	79175	4450,- 175,-	79212
madlo / klika L	Kč €	3460,- 136,-	91481	3530,- 139,-	79090	3700,- 146,-	79120	3700,- 146,-	053975	4450,- 175,-	79182	4450,- 175,-	79236
klika / klika	Kč €	2590,- 102,-	91498	2680,- 105,-	79250	2850,- 112,-	79281	2850,- 112,-	054019	3590,- 141,-	79342	3590,- 141,-	79373
madlo / klika R	Kč €	3460,- 136,-	91504	3530,- 139,-	79267	3700,- 146,-	79298	3700,- 146,-	054026	4450,- 175,-	79359	4450,- 175,-	79397
madlo / klika L	Kč €	3460,- 136,-	91511	3530,- 139,-	79274	3700,- 146,-	79304	3700,- 146,-	054033	4450,- 175,-	79366	4450,- 175,-	79410
klika / klika	Kč €	2850,- 112,-	91528	2920,- 115,-	90910	3090,- 122,-	91030	3090,- 122,-	054071	3830,- 151,-	90958	3830,- 151,-	90996
madlo / klika R	Kč €	3700,- 146,-	91535	3790,- 149,-	90927	3960,- 156,-	91047	3960,- 156,-	054088	4820,- 190,-	90965	4820,- 190,-	91009
madlo / klika L	Kč €	3700,- 146,-	91542	3790,- 149,-	90934	3960,- 156,-	91054	3960,- 156,-	054095	4820,- 190,-	90972	4820,- 190,-	91016
dozické	Kč €	740,- 29,-	91559	780,- 31,-	79465	860,- 34,-	79502	860,- 34,-	054132	1110,- 44,-	79526	1110,- 44,-	79533
cyldrické	Kč €	740,- 29,-	91566	780,- 31,-	79434	860,- 34,-	79441	860,- 34,-	054149	1110,- 44,-	68414	1110,- 44,-	79472
zaslepovací	Kč €	860,- 34,-	91573	900,- 35,-	83516	990,- 39,-	83523	990,- 39,-	054156	1230,- 49,-	83547	1230,- 49,-	83554
WC	Kč €	1480,- 58,-	91580	1530,- 60,-	79557	1610,- 63,-	79564	1610,- 63,-	054163	1850,- 73,-	79588	1850,- 73,-	79595

U kombinace madlo / klika dodáváme standardně madlo Entry pevné - neotočné.

V balení je standardně montážní materiál pro tl. dveří 38 - 45 mm. Pro větší tloušťky dveří je potřeba specifikovat jiný montážní materiál viz. Příslušenství a komponenty str. 349.



Celý projekt - jeden design

Dveřní kliky DESIGN 2009



Dveřní zárážky



Madla a koule na skleněné a dřevěné dveře



Hranaté panty na dřevěné dveře



Okenní kliky 3 a 4 polohové



Okenní kliky HS Portaly na posuvná okna a stěny



Madla dlouhá



Kliky a zámky na skleněné dveře



Panty na skleněné dveře



Mušle na posuvné dveře



Bezpečnostní rozety



Kování pro hliníkové a ocelové dveře, kování na branky





## Dveřní kliky DESIGN 2009

Materiál: masivní mosaz

Povrchy: SNI, Cr, SNI - broušeno, TiN-C, TiN-K, TiN-B, Ms, Ms-L  
více info na [www.kliky-mt.cz/manufaktura/barvy-povrchy](http://www.kliky-mt.cz/manufaktura/barvy-povrchy)

Kování uvedené na trh v roce 2009 představuje neustálou designovou a materiálovou inovaci ve společnosti M&T. Povrchy a materiály použité v této kolekci tj. povrch TiN-B titan braun mat, kombinace masivní dřeva + kov, použití materiálu Alu kompakt, jsou i nyní na úplném vrcholu současného designu. Řada kování Mimolimit s mnoha doplňky si opakovaně nachází svoje uplatnění v těch nejprestižnějších projektech na známých adresách v různých částech světa. Konstrukčně je využit systém tlačných pružin v zapouzdřené vnitřní konstrukci rozet, které vynikají svoji stabilitou při přenosu zatížení mezi klikou a zámekem a zároveň velmi tichým chodem.

**TORO TiN-B** titan braun mat

**MIMOLIMIT TiN-K** titan černý mat + dřevina masivní ořech



- Klika/klika + rozety obdélníkové
- Madlo/klika R + rozety obdélníkové
- Madlo/klika L + rozety obdélníkové
- Spodní rozety dozické
- Spodní rozety cylindrické
- Spodní rozety WC
- Spodní rozety zaslepovací

- Klika/klika + rozety čtvercové
- Madlo/klika R + rozety čtvercové
- Madlo/klika L + rozety čtvercové
- Spodní rozety dozické
- Spodní rozety cylindrické
- Spodní rozety WC
- Spodní rozety zaslepovací



dozické    cylindrické    WC ex Toro    WC in Toro    madlo Toro

rozety 47x60 mm



dozické    cylindrické    WC ex    WC in    madlo Mimolimit

rozety 54x54 mm

konstrukční varianty, materiálové provedení

- designová sada standardně bez spodních rozet
- spodní rozety 47x60 mm se objednávají samostatně
- u řady klik Mimolimit použity rozety 54x54 mm
- madla vždy v designu podle kliky z vnitřní strany dveří
- konstrukční systém 4 tlačných pružin u kliky
- velmi tichý chod
- montáž sešroubování pouzdrů proti sobě
- další fixace pomocí 4 vrtutí
- rukojeti vyrobeny z masivní mosazi
- rozety vyrobeny z masivní mosazi
- vrtání PROFI šablonou M&T vrtákem Ø 6,4 mm
- animace montáže na [www.kliky-mt.cz/montaze-kovani](http://www.kliky-mt.cz/montaze-kovani)
- montáž pro tloušťky dveří 38 – 126 mm
- záruka 3 roky, titany 15 let

vrtání PROFI šablonou M&T



zaslepovací

Ochranná známka – registrovaná značka

**MIMOLIMIT®**



Chráněné průmyslové vzory klik



**TORO  
MAYA  
TUKAN  
MIMOLIMIT**

madla

**MIMOLIMIT**

roky **3 garance**    let **15 garance**





TIN-B titan braun mat



SNI matný nikl



SNI matný nikl



materiál: masivní mosaz  
Kč povrch: SNI matný nikl - broušeno EUR

**Tukan**

3090,- Kč  
122,- EUR

3090,- 122,-



4080,- 160,-



4080,- 160,-



**Maya**

3330,- Kč  
131,- EUR

3330,- 131,-



4330,- 170,-



4330,- 170,-



**Toro**

3090,- Kč  
122,- EUR

3090,- 122,-



4080,- 160,-



4080,- 160,-



**Rozety 60x47 mm**

740,- Kč  
29,- EUR

740,- 29,-



740,- 29,-



740,- 29,-



740,- 29,-



1610,- 63,-



1610,- 63,-



1610,- 63,-



1610,- 63,-



990,- 39,-



990,- 39,-





		SNI - broušeno		Cr		Ms		TiN-C		TiN-B	
		cena	EAN	cena	EAN	cena	EAN	cena	EAN	cena	EAN
		pár		pár		pár		pár		pár	
klika / klika	Kč €	3090,- 122,-	85213	3330,- 131,-	022032	3330,- 131,-	054217	4080,- 160,-	85268	4080,- 160,-	85312
madlo / klika R	Kč €	4080,- 160,-	85244	4330,- 170,-	022049	4330,- 170,-	054224	5190,- 204,-	85299	5190,- 204,-	85343
madlo / klika L	Kč €	4080,- 160,-	85251	4330,- 170,-	022056	4330,- 170,-	054231	5190,- 204,-	85305	5190,- 204,-	85350
klika / klika	Kč €	3330,- 131,-	85367	3590,- 141,-	022070	3590,- 141,-	054279	4330,- 170,-	85411	4330,- 170,-	85466
madlo / klika R	Kč €	4330,- 170,-	85398	4570,- 180,-	022087	4570,- 180,-	054286	5430,- 214,-	85442	5430,- 214,-	85497
madlo / klika L	Kč €	4330,- 170,-	85404	4570,- 180,-	022094	4570,- 180,-	054293	5430,- 214,-	85459	5430,- 214,-	85503
klika / klika	Kč €	3090,- 122,-	85510	3330,- 131,-	022117	3330,- 131,-	054330	4080,- 160,-	85565	4080,- 160,-	85619
madlo / klika R	Kč €	4080,- 160,-	85541	4330,- 170,-	022124	4330,- 170,-	054347	5190,- 204,-	85596	5190,- 204,-	85640
madlo / klika L	Kč €	4080,- 160,-	85558	4330,- 170,-	022131	4330,- 170,-	054354	5190,- 204,-	85602	5190,- 204,-	85657
dozická Maya	Kč €	740,- 29,-	85930	860,- 34,-	022261	860,- 34,-	054392	1110,- 44,-	85992	1110,- 44,-	86050
dozická Toro / Tukan	Kč €	740,- 29,-	86111	860,- 34,-	022278	860,- 34,-	054408	1110,- 44,-	86128	1110,- 44,-	86135
cylindrická Maya	Kč €	740,- 29,-	85947	860,- 34,-	022285	860,- 34,-	054415	1110,- 44,-	86005	1110,- 44,-	86067
cylindrická Toro / Tukan	Kč €	740,- 29,-	86142	860,- 34,-	022292	860,- 34,-	054422	1110,- 44,-	86159	1110,- 44,-	86166
WC Maya R	Kč €	1610,- 63,-	85954	1730,- 68,-	022308	1730,- 68,-	054439	1980,- 78,-	86012	1980,- 78,-	86074
WC Maya L	Kč €	1610,- 63,-	85961	1730,- 68,-	022315	1730,- 68,-	054446	1980,- 78,-	86029	1980,- 78,-	86081
WC Toro / Tukan R	Kč €	1610,- 63,-	85978	1730,- 68,-	022322	1730,- 68,-	054453	1980,- 78,-	86036	1980,- 78,-	86098
WC Toro / Tukan L	Kč €	1610,- 63,-	85985	1730,- 68,-	022339	1730,- 68,-	054460	1980,- 78,-	86043	1980,- 78,-	86104
zaslepovací Toro / Tukan	Kč €	990,- 39,-	021998	1060,- 42,-	022001	1060,- 42,-	054477	1360,- 53,-	022018	1360,- 53,-	022025
zaslepovací Maya	Kč €	990,- 39,-	020670	1060,- 42,-	020687	1060,- 42,-	054484	1360,- 53,-	020694	1360,- 53,-	020700

U kombinace madlo / klika dodáváme standardně madla pevná - neotočná.

V balení je standardně montážní materiál pro tl. dveří 39 - 45 mm. Pro jiné tloušťky dveří je potřeba specifikovat přesnou tloušťku dveří.



TiN-B titan braun mat + dub

**Mimolimit**

3020,- Kč  
119,- EUR



Alu kompakt



**Destičky Mimolimit**

1150,- Kč  
42,- EUR



SNI matný nikl + ořech

**Madlo Mimolimit**

3420,- Kč  
134,- EUR



SNI matný nikl + teak

**Madlo Mimolimit**

3560,- Kč  
140,- EUR

**Kč** materiál: masivní mosaz povrch: SNI matný nikl **EUR**

3020,-  119,-

4000,-  158,-

4000,-  158,-

**Kč** materiál: masivní dřevo povrch: olejováno **EUR**

1150,- 42,-

580,- 21,-

580,-  21,-

640,- 23,-

640,- 23,-

580,- 21,-

**Kč** materiál: masivní mosaz povrch: SNI matný nikl broušeno **EUR**

3420,- 134,-

4090,-  161,-

6020,- 236,-

6810,- 268,-

8970,- 353,-

11260,- 443,-

**Kč** materiál: masivní mosaz povrch: SNI matný nikl broušeno **EUR**

3560,-  140,-

3680,- 145,-

3810,- 150,-

3810,- 150,-



		SNI		SNI - broušeno		Cr		Ms		TiN-C		TiN-K		TiN-B	
		cena	EAN	cena	EAN	cena	EAN	cena	EAN	cena	EAN	cena	EAN	cena	EAN
		pár		pár		pár		pár		pár		pár		pár	
klika / klika	Kč €	3020,- 119,-	087284	3090,- 122,-	85664	3330,- 131,-	022155	3330,- 131,-	054590	4080,- 160,-	85725	4080,- 160,-	85787	4080,- 160,-	85848
madlo / klika R	Kč €	4000,- 158,-	087291	4080,- 160,-	85695	4330,- 170,-	022162	4330,- 170,-	054606	5190,- 204,-	85756	5190,- 204,-	85817	5190,- 204,-	85879
madlo / klika L	Kč €	4000,- 158,-	087307	4080,- 160,-	85701	4330,- 170,-	022179	4330,- 170,-	054613	5190,- 204,-	85763	5190,- 204,-	85824	5190,- 204,-	85886

V balení je standardně montážní materiál pro tl. dveří 38 - 45 mm. Pro větší tloušťky dveří je potřeba specifikovat jiný montážní materiál viz. Příslušenství a komponenty str. 349.

		cena	EAN
		pár	
Alu kompak	Kč €	1150,- 42,-	83899
ořech	Kč €	580,- 21,-	83851
jilm	Kč €	580,- 21,-	83868
bělený dub	Kč €	640,- 23,-	83875
teak	Kč €	640,- 23,-	83844
dub	Kč €	580,- 21,-	83882

zakázkově lze rukojeť dodat v dalších dřevinách



Rozety 54x54 mm		TiN-B	
		cena	EAN
		pár	
dozické	Kč €	1110,- 44,-	043099
cyklindrické	Kč €	1110,- 44,-	043105
zaslepovací	Kč €	1230,- 49,-	043112
WC	Kč €	1850,- 73,-	043129

ostatní povrchy rozet na str. 87

rozteč / celk. délka		SNI - broušeno		Cr		Ms		TiN-C		TiN-K		TiN-B	
		cena	EAN	cena	EAN	cena	EAN	cena	EAN	cena	EAN	cena	EAN
		ks		ks		ks		ks		ks		ks	
300 / 340 mm	Kč €	3420,- 134,-	83301	3530,- 139,-	022209	3530,- 139,-	058895	4650,- 183,-	83349	5020,- 197,-	83363	5020,- 197,-	83387
600 / 640 mm	Kč €	4090,- 161,-	83318	4210,- 166,-	022216	4210,- 166,-	058901	5330,- 209,-	83356	5700,- 224,-	83370	5700,- 224,-	83394
900 / 940 mm	Kč €	6020,- 236,-	83974	6130,- 241,-	022223	6130,- 241,-	058918	7490,- 295,-	84018	7860,- 309,-	84056	7860,- 309,-	84094
1200 / 1240 mm	Kč €	6810,- 268,-	83981	6930,- 273,-	022230	6930,- 273,-	058925	8040,- 316,-	84025	8410,- 331,-	84063	8410,- 331,-	84100
1800 / 1840 mm	Kč €	8970,- 353,-	83998	9100,- 358,-	022247	9100,- 309,-	058932	10830,- 426,-	84032	11200,- 440,-	84070	11200,- 440,-	84117
2400 / 2440 mm	Kč €	11260,- 443,-	84001	11380,- 447,-	022254	11380,- 447,-	058949	13600,- 535,-	84049	13980,- 549,-	84087	13980,- 549,-	84124

Uváděné ceny pouze za kovovou část madla. Kompletní ceny za dřevěnou část + montážní materiál jsou uvedeny na str. 194 - 195 Madla dlouhá.

		SNI - broušeno	
		cena / pár	EAN
tloušťka dveří 37 - 50 mm	Kč €	3560,- 140,-	32040
tloušťka dveří 51 - 68 mm	Kč €	3680,- 145,-	32057
tloušťka dveří 69 - 85 mm	Kč €	3810,- 150,-	32064
tloušťka dveří 8 - 12 mm sklo	Kč €	3810,- 150,-	32071

Další možnosti povrchů madel na str. 303.

Destičky k madlu 54 x 54 mm		cena	EAN
		ks	
Alu kompak	Kč €	350,- 14,-	101997
ořech	Kč €	290,- 12,-	102000
jilm	Kč €	290,- 12,-	102017
bělený dub	Kč €	290,- 12,-	101423
teak	Kč €	290,- 12,-	102024
dub	Kč €	290,- 12,-	102031







Celý projekt - jeden design

Dveřní kliky DESIGN 2011 řada MINI



Kliky a zámky na skleněné dveře



Bezpečnostní rozety



Panty na skleněné dveře



Bezpečnostní vložky EVVA



Hranaté panty na dřevěné dveře



Mušle na posuvné dveře



Okenní kliky 3 a 4 polohové





## Dveřní kliky DESIGN 2011 řada MINI

Materiál: masivní mosaz

Povrchy: SNi, Cr, TiN-K, Ms, Ms-L  
více info na [www.kliky-mt.cz/manufaktura/barvy-povrchy](http://www.kliky-mt.cz/manufaktura/barvy-povrchy)

Kování uvedené na trh v roce 2011 reaguje na požadavky zákazníků s oblibou v minimalistickém pojetí interiérů, kdy díky nové konstrukci mini rozet dochází k minimalizaci celého vzhledu této řady dveřních klik. Budete překvapeni perfektní funkcí mini rozet a celého kování řady MINI.

### MINI-V SNi matný nikl



- Klikla/klika + rozety mini
- Rozety mini dozické
- Rozety mini WC
- Rozety mini zaslepovací



dozické zaslepovací WC in WC ex

rozety 33x47 mm

#### konstrukční varianty, materiálové provedení

- designová sada standardně bez spodních rozet
- spodní rozety se objednávají samostatně
- 2 varianty rozet tj. mini, nebo čtvercové 47x47 mm
- konstrukční systém 4 tlačných pružin u kliky
- velmi tichý chod
- montáž sešroubování pouzdry proti sobě
- další fixace pomocí 8 vrtů
- rukojeti vyrobeny z masivní mosazi
- rozety vyrobeny z masivní mosazi
- vrtání PROFI šablonou M&T vrtákem Ø 6,4 mm
- animace montáže na [www.kliky-mt.cz/montaze-kovani](http://www.kliky-mt.cz/montaze-kovani)
- montáž pro tloušťky dveří 38 – 126 mm
- možnost dodání v protipožárním provedení
- v balení standardně montážní materiál pro tl. dveří 38 - 45 mm
- záruka 3 roky, titany 15 let

vrtání PROFI  
šablonou M&T

roky **3 garance** let **15 garance**



### MINI-T TiN-K titan černý mat



- Klikla/klika + rozety čtvercové
- Madlo/klika R + rozety čtvercové
- Madlo/klika L + rozety čtvercové
- Rozety čtvercové dozické
- Rozety čtvercové cylindrické
- Rozety čtvercové WC
- Rozety čtvercové zaslepovací



dozické cylindrické WC in WC ex zaslepovací

rozety 47x47 mm

Ochranná známka – registrovaná značka

MINI®



madlo Minimal

Chráněné průmyslové vzory klik

design

MINI-V  
MINI-C  
MINI-S  
MINI-T





SNi matný nikel

**Mini-V**

1730,- Kč  
68,- EUR



**Mini-C**

1610,- Kč  
63,- EUR



TiN-K titan černý mat

**Mini-S**

1610,- Kč  
63,- EUR



**Mini-T**

1610,- Kč  
63,- EUR



**Rozety Mini**

490,- Kč  
19,- EUR



**Rozety čtvercové 47x47 mm**

860,- Kč  
34,- EUR



materiál: masivní mosaz  
povrch: SNi matný nikel

**Kč** **EUR**

1730,- 68,-

2220,- 88,-

2470,- 97,-

2470,- 97,-

1610,- 63,-

2100,- 83,-

2350,- 92,-

2350,- 92,-

1610,- 63,-

2100,- 83,-

2350,- 92,-

2350,- 92,-

1610,- 63,-

2100,- 83,-

2350,- 92,-

2350,- 92,-

490,- 19,-

620,- 24,-

1110,- 44,-

860,- 34,-

860,- 34,-

990,- 39,-

1360,- 53,-

		SNI		Cr		Ms		TiN-K	
		cena pár	EAN	cena pár	EAN	cena pár	EAN	cena pár	EAN
klika / klika	Kč €	1730,- 68,-	86241	1980,- 78,-	86296	1980,- 78,-	054651	2720,- 107,-	86340
klika / klika na rozetách 47x47 mm	Kč €	2220,- 88,-	86258	2470,- 97,-	86302	2470,- 97,-	054668	3220,- 126,-	86357
madlo / klika L na rozetách 47x47 mm	Kč €	2470,- 97,-	86265	2720,- 107,-	86319	2720,- 107,-	054675	3460,- 136,-	86364
madlo / klika R na rozetách 47x47 mm	Kč €	2470,- 97,-	86272	2720,- 107,-	86326	2720,- 107,-	054682	3460,- 136,-	86371
klika / klika	Kč €	1610,- 63,-	86395	1850,- 73,-	86449	1850,- 73,-	054736	2590,- 102,-	86494
klika / klika na rozetách 47x47 mm	Kč €	2100,- 83,-	86401	2350,- 92,-	86456	2350,- 92,-	054743	3090,- 122,-	86500
madlo / klika L na rozetách 47x47 mm	Kč €	2350,- 92,-	86418	2590,- 102,-	86463	2590,- 102,-	054750	3330,- 131,-	86517
madlo / klika R na rozetách 47x47 mm	Kč €	2350,- 92,-	86425	2590,- 102,-	86470	2590,- 102,-	054767	3330,- 131,-	86524
klika / klika	Kč €	1610,- 63,-	86548	1850,- 73,-	86593	1850,- 73,-	054811	2590,- 102,-	86647
klika / klika na rozetách 47x47 mm	Kč €	2100,- 83,-	86555	2350,- 92,-	86609	2350,- 92,-	054828	3090,- 122,-	86654
madlo / klika L na rozetách 47x47 mm	Kč €	2350,- 92,-	86562	2590,- 102,-	86616	2590,- 102,-	054835	3330,- 131,-	86661
madlo / klika R na rozetách 47x47 mm	Kč €	2350,- 92,-	86579	2590,- 102,-	86623	2590,- 102,-	054842	3330,- 131,-	86678
klika / klika	Kč €	1610,- 63,-	86692	1850,- 73,-	86746	1850,- 73,-	054897	2590,- 102,-	86791
klika / klika na rozetách 47x47 mm	Kč €	2100,- 83,-	86708	2350,- 92,-	86753	2350,- 92,-	054903	3090,- 122,-	86807
madlo / klika L na rozetách 47x47 mm	Kč €	2350,- 92,-	86715	2590,- 102,-	86760	2590,- 102,-	054910	3330,- 131,-	86814
madlo / klika R na rozetách 47x47 mm	Kč €	2350,- 92,-	86722	2590,- 102,-	86777	2590,- 102,-	054927	3330,- 131,-	86821
dozické	Kč €	490,- 19,-	86845	620,- 24,-	86869	620,- 24,-	054972	860,- 34,-	86883
zaslepovací	Kč €	620,- 24,-	021936	740,- 29,-	021943	740,- 29,-	054989	990,- 39,-	021950
WC	Kč €	1110,- 44,-	86852	1310,- 52,-	86876	1310,- 52,-	054996	1730,- 68,-	86890
dozické	Kč €	860,- 34,-	86906	940,- 37,-	86937	940,- 37,-	055030	1110,- 44,-	86968
cylindrické	Kč €	860,- 34,-	86913	940,- 37,-	86944	940,- 37,-	055047	1110,- 44,-	86975
zaslepovací	Kč €	990,- 39,-	86920	1060,- 42,-	86951	1060,- 42,-	055054	1230,- 49,-	86982
WC	Kč €	1360,- 53,-	021967	1480,- 58,-	021974	1480,- 58,-	055061	1730,- 68,-	021981

U kombinace madlo / klika dodáváme standardně madlo Minimal pevné - neotočné.

V balení je standardně montážní materiál pro tl. dveří 38 - 45 mm. Pro větší tloušťky dveří je potřeba specifikovat jiný montážní materiál viz. Příslušenství a komponenty str. 349.



reddot design award  
winner 2013

mezinárodní prestižní ocenění za design



Celý projekt - jeden design

Dveřní kliky a kování DESIGN 2013  
řada MINIMAL/MAXIMAL



Kování pro hliníkové a ocelové dveře,  
kování na branky



Kliky a zámky na skleněné dveře



Panty na skleněné dveře



Bezpečnostní rozety



Dveřní zarážky



Okenní kliky  
3 a 4 polohové



Mušle na posuvné  
dveře



Okenní kliky HS Portaly  
na posuvná okna a stěny



Madla dlouhá



## Dveřní kliky DESIGN 2013 řada MINIMAL/MAXIMAL

Materiál: masivní mosaz

Povrchy: **SNi, Cr, SNi-broušeno, TiN-C, TiN-B, TiN-K, Ms, Ms-L, zakázkově TiN-A**  
více info na [www.kliky-mt.cz/manufaktura/barvy-povrchy](http://www.kliky-mt.cz/manufaktura/barvy-povrchy)

Kování uvedené na trh v roce 2013 se ihned stalo bestsellerem napříč veškerým kováním dostupným na středoevropském trhu. Vrcholná nabídka kování Minimal /Maximal, která co do komplexnosti celé řady nemá v klikařském světě obdoby, je jasnou volbou všech, kteří vědí, že na detailu záleží a vyžadují ten největší možný komfort a designovou jednoduše svého projektu. Pro svůj inovativní design a komplexnost výrobní řady s jasným cílem: Celý projekt - jeden design, získalo kování Minimal / Maximal prestižní mezinárodní cenu za design RED DOT Design Award winner 2013. Toto ocenění získala naše společnost jako jediná v historii ČR a jako jedna z mála v celosvětovém měřítku v segmentu dveřního a okenního kování. Kování řady Maximal je připraveno pro kombinace s vkládanou výplní v nepřeberném množství barevných a materiálových variant.

### MINIMAL **TiN-B** titan braun mat

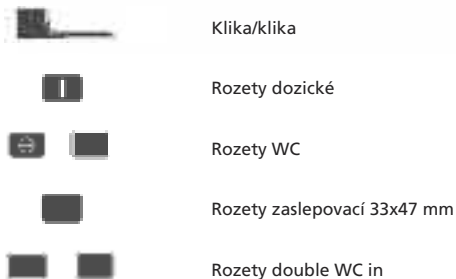

rozety 33x47 mm

### MAXIMAL **Cr** lesklý chrom + výplň sklo - bílá glanz

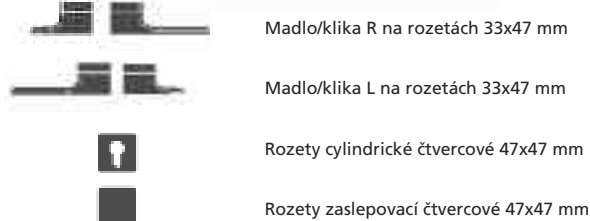

rozety 47x47 mm

#### konstrukční varianty, materiálové provedení

- designová sada standardně bez spodních rozet
- spodní rozety se objednávají samostatně
- konstrukční systém 4 tlačných pružin u kliky
- velmi tichý chod celého systému
- montáž sešroubování pouzdry proti sobě
- další pomocná fixace s 8 vruty
- samostatná fixace rozety červíky 2x M4 s možností jemného nastavení polohy rozety/kliky
- rukojeti vyrobeny z masivní mosazi
- rozety vyrobeny z masivní mosazi
- zajišťovací gel proti uvolnění šroubů
- vrtání PROFI šablonou M&T vrtákem Ø 6,4 mm
- animace montáže na [www.kliky-mt.cz/montaze-kovani](http://www.kliky-mt.cz/montaze-kovani)
- montáž pro tloušťky dveří 38 – 126 mm
- možnost dodání v protipožárním provedení
- v balení standardně montážní materiál pro tl. dveří 38 - 45 mm
- čtvercové rozety 47 x 47 mm pro cylindrickou, nebo zaslepovací variantu
- záruka 3 roky, titany 15 let

vrtání PROFI šablonou M&T



Ochranné známky – registrované značky **MINIMAL®**  
**MAXIMAL®**



Chráněné průmyslové vzory klik  
Celou řadu kování **Minimal / Maximal** chrání celkem 26 průmyslových vzorů zaregistrovaných po celém území EU, dokládající jejich původ a originalitu a zabraňující uvádění plagiátů na trh.



Patenty  
• konstrukce a systém tlačných pružin u mušle pro posuvné dveře  
• WC mechanismus se systémem stabilizace – 4 polohy / 90° s mechanickou dětskou pojistkou  
• konstrukce ovládání kliky se systémem tlačných pružin, s velmi tichým chodem a trojitou stabilizací kliky

roky **3 garance** let **15 garance**





MINIMAL Cr lesklý chrom

**Dveřní klika Minimal**

2930,- Kč  
115,- EUR

**KČ** materiál: masivní mosaz povrch: SNi matný nikel **EUR**

2930,-		115,-
3430,-		135,-
3430,-		135,-



**Klika Minimal**  
na rozetách 47 x 47 mm

3170,- Kč  
125,- EUR

**KČ** materiál: masivní mosaz povrch: SNi matný nikel **EUR**

3170,-		125,-
3670,-		144,-
3670,-		144,-



MINIMAL TiN-C titan chrom mat



MINIMAL TiN-K titan černý mat



MINIMAL SNI matný nikel

**Rozety**

620,- Kč  
24,- EUR

**KČ** materiál: masivní mosaz povrch: SNi matný nikel **EUR**

620,-		24,-
740,-		29,-
860,-		34,-
860,-		34,-
990,-		39,-
1230,-		49,-
1230,-		49,-
1480,-		58,-
1480,-		58,-
1480,-		58,-
1480,-		58,-

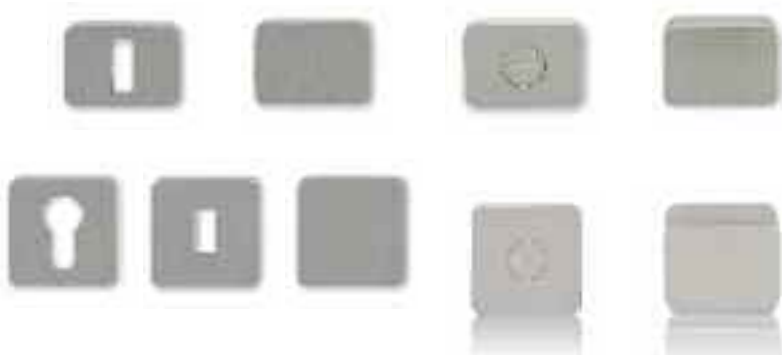

Povrchy TiN-A, Ms-L – více na [www.kliky-mt.cz/katalog](http://www.kliky-mt.cz/katalog)  
 Protipožární provedení (kovové podrozety + nerezové spojovací prvky, čtyřhran) ... příplatek 380,- Kč ... EAN 082289  
 Minimal Objekt (kovové podrozety s mechanikou v 6-ti jstících bodech) ... příplatek 250,- Kč ... EAN 082272  
 Panikové provedení = Minimal Objekt + doobjednání správného děleného čtyřhranu na str. 349



	SNI		SNI - broušeno		Cr		Ms		TiN-C		TiN-B		TiN-K		
	cena	EAN	cena	EAN	cena	EAN	cena	EAN	cena	EAN	cena	EAN	cena	EAN	
	pár		pár		pár		pár		pár		pár		pár		
klika / klika	Kč €	2930,- 115,-	000009	3020,- 118,-	000016	3170,- 125,-	000023	3170,- 125,-	055115	3920,- 154,-	000030	3920,- 154,-	000047	3920,- 154,-	000054
madlo / klika R	Kč €	3430,- 135,-	000078	3500,- 138,-	000085	3670,- 144,-	000092	3670,- 144,-	055122	4540,- 178,-	000108	4540,- 178,-	000115	4540,- 178,-	000122
madlo / klika L	Kč €	3430,- 135,-	000146	3500,- 138,-	000153	3670,- 144,-	000160	3670,- 144,-	055139	4540,- 178,-	000177	4540,- 178,-	000184	4540,- 178,-	000191

U kombinace madlo / klika dodáváme standardně madlo Minimal pevné - neotočné.

V balení je standardně montážní materiál pro tl. dveří 38 - 45 mm. Pro větší tloušťky dveří je potřeba specifikovat jiný montážní materiál viz. Příslušenství a komponenty str. 349.

	SNI		SNI - broušeno		Cr		Ms		TiN-C		TiN-B		TiN-K		
	cena	EAN	cena	EAN	cena	EAN	cena	EAN	cena	EAN	cena	EAN	cena	EAN	
	pár		pár		pár		pár		pár		pár		pár		
klika / klika	Kč €	3170,- 125,-	065138	3260,- 128,-	065169	3430,- 135,-	065190	3430,- 135,-	065343	4170,- 164,-	065220	4170,- 164,-	065251	4170,- 164,-	065282
madlo / klika R	Kč €	3670,- 144,-	065145	3750,- 148,-	065176	3920,- 154,-	065206	3920,- 154,-	065350	4790,- 188,-	065237	4790,- 188,-	065268	4790,- 188,-	065299
madlo / klika L	Kč €	3670,- 144,-	065152	3750,- 148,-	065183	3920,- 154,-	065213	3920,- 154,-	065367	4790,- 188,-	065244	4790,- 188,-	065275	4790,- 188,-	065305



MINIMAL TiN-B titan braun mat



MINIMAL Ms natural mosaz



	SNI		SNI - broušeno		Cr		Ms		TiN-C		TiN-B		TiN-K		
	cena	EAN	cena	EAN	cena	EAN	cena	EAN	cena	EAN	cena	EAN	cena	EAN	
	pár		pár		pár		pár		pár		pár		pár		
dozické	Kč €	620,- 24,-	000467	660,- 26,-	000474	740,- 29,-	000481	740,- 29,-	055177	860,- 34,-	000498	860,- 34,-	000504	860,- 34,-	000511
zaslepovací	Kč €	740,- 29,-	022353	790,- 31,-	022360	860,- 34,-	022377	860,- 34,-	060799	990,- 39,-	022384	990,- 39,-	022391	990,- 39,-	022407
cylinrické 47x47	Kč €	860,- 34,-	000535	910,- 36,-	000542	990,- 39,-	000559	990,- 39,-	055191	1110,- 44,-	000566	1110,- 44,-	000573	1110,- 44,-	000580
dozické 47x47	Kč €	860,- 34,-	068429	910,- 36,-	068436	990,- 39,-	068443	990,- 39,-	068450	1110,- 44,-	068467	1110,- 44,-	068474	1110,- 44,-	068481
zaslepovací 47x47	Kč €	990,- 39,-	022421	1030,- 41,-	022438	1110,- 44,-	022445	1110,- 44,-	055207	1230,- 49,-	022452	1230,- 49,-	022469	1230,- 49,-	022476
WC Minimal	Kč €	1230,- 49,-	000603	1310,- 52,-	000610	1360,- 53,-	000627	1360,- 53,-	055214	1980,- 78,-	000634	1980,- 78,-	000641	1980,- 78,-	000658
WC Maximal	Kč €	1230,- 49,-	000672	1310,- 52,-	000689	1360,- 53,-	000696	1360,- 53,-	055221	2100,- 83,-	000702	2100,- 83,-	000719	2100,- 83,-	000726
WC Minimal double	Kč €	1480,- 58,-	022612	1560,- 61,-	022629	1610,- 63,-	022636	1610,- 63,-	055238	2220,- 88,-	022643	2220,- 88,-	022650	2220,- 88,-	022667
WC Maximal double	Kč €	1480,- 58,-	022681	1560,- 61,-	022698	1610,- 63,-	022704	1610,- 63,-	055245	2350,- 92,-	022711	2350,- 92,-	022728	2350,- 92,-	022735
WC Minimal na rozetách 47x47 *)	Kč €	1480,- 58,-	066685	1560,- 61,-	066692	1610,- 63,-	066708	1610,- 63,-	066715	2220,- 88,-	066722	2220,- 88,-	066739	2220,- 88,-	066746
WC Maximal na rozetách 47x47 *)	Kč €	1480,- 58,-	066753	1560,- 61,-	066760	1610,- 63,-	066777	1610,- 63,-	066784	2350,- 92,-	066791	2350,- 92,-	066807	2350,- 92,-	066814

\*) WC mechanismus nemá systém stabilizace po 90°.



**MAXIMAL SNi** - broušeno matný nikl - broušeno  
výplň dřevo - dýha 3D dub

**Dveřní klika Maximal**

3260,- Kč  
128,- EUR

**KČ** materiál: masivní mosaz  
povrch: SNi matný nikl **EUR**

3260,-		128,-
3750,-		148,-
3750,-		148,-

**Klika Maximal**  
na rozetách 47 x 47 mm

3500,- Kč  
138,- EUR

**KČ** materiál: masivní mosaz  
povrch: SNi matný nikl **EUR**

3500,-		138,-
4000,-		157,-
4000,-		157,-



**MAXIMAL Cr** lesklý chrom  
výplň efekt „sklo“ - bílá glanz

**Výplň kliky**  
**Maximal**

150,- Kč  
5,3 EUR



**MAXIMAL WC SNi** matný nikl  
výplň kůže - hnědá čokoládová

**Výplň WC**  
**Maximal**

110,- Kč  
4,2 EUR



**SNi** matný nikl

**Madlo Minimal**  
s funkcí kliky

3550,- Kč  
140,- EUR

**KČ** materiál: masivní mosaz  
povrch: SNi matný nikl **EUR**

3550,-		140,-
4040,-		159,-
4040,-		159,-





	Sni		Sni - broušeno		Cr		Ms		TiN-C		TiN-B		TiN-K		
	cena	EAN	cena	EAN	cena	EAN	cena	EAN	cena	EAN	cena	EAN	cena	EAN	
	pár		pár		pár		pár		pár		pár		pár		
klika / klika	Kč €	3260,- 128,-	000214	3330,- 131,-	000221	3500,- 138,-	000238	3500,- 138,-	062632	4240,- 167,-	000245	4240,- 167,-	000252	4240,- 167,-	000269
madlo / klika R	Kč €	3750,- 148,-	000283	3830,- 151,-	000290	4000,- 157,-	000306	4000,- 157,-	062649	4740,- 186,-	000313	4740,- 186,-	000320	4740,- 186,-	000337
madlo / klika L	Kč €	3750,- 148,-	000351	3830,- 151,-	000368	4000,- 157,-	000375	4000,- 157,-	062656	4740,- 186,-	000382	4740,- 186,-	000399	4740,- 186,-	000405

U kombinace madlo / klika dodáváme standardně madlo Minimal pevné - neotočné.

V balení je standardně montážní materiál pro tl. dveří 38 - 45 mm. Pro větší tloušťky dveří je potřeba specifikovat jiný montážní materiál viz. Příslušenství a komponenty str. 349.

	Sni		Sni - broušeno		Cr		Ms		TiN-C		TiN-B		TiN-K		
	cena	EAN	cena	EAN	cena	EAN	cena	EAN	cena	EAN	cena	EAN	cena	EAN	
	pár		pár		pár		pár		pár		pár		pár		
klika / klika	Kč €	3500,- 138,-	065404	3590,- 141,-	065435	3750,- 148,-	065466	3750,- 148,-	065619	4490,- 177,-	065497	4490,- 177,-	065527	4490,- 177,-	065558
madlo / klika R	Kč €	4000,- 157,-	065411	4080,- 160,-	065442	4240,- 167,-	065473	4240,- 167,-	065626	4990,- 196,-	065503	4990,- 196,-	065534	4990,- 196,-	065565
madlo / klika L	Kč €	4000,- 157,-	065428	4080,- 160,-	065459	4240,- 167,-	065480	4240,- 167,-	065633	4990,- 196,-	065510	4990,- 196,-	065541	4990,- 196,-	065572

	cena	EAN	
	ks		
dřevo	Kč €	150,- 5,3	000429
kov	Kč €	150,- 5,3	000436
kůže	Kč €	230,- 8,4	000443
„sklo“	Kč €	230,- 8,4	000450
RAL barvy	Kč €	230,- 8,4	022346

Samostatné komponenty výplně:  
vyměnitelná deska plast ... 60,- Kč / ks EAN 080544  
3M oboustranná nálepka ... 20,- Kč / ks EAN 080551

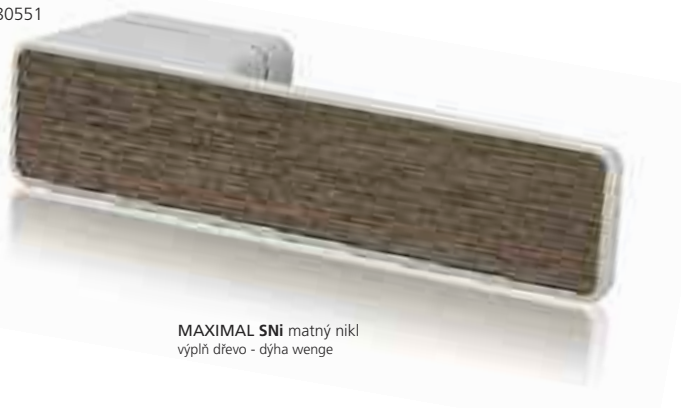

MAXIMAL Sni matný nikl  
výplň dřevo - dýha wenge

	cena	EAN	
	ks		
dřevo	Kč €	110,- 4,2	000740
kov	Kč €	110,- 4,2	000757
kůže	Kč €	150,- 5,3	000764
„sklo“	Kč €	150,- 5,3	000771
RAL barvy	Kč €	150,- 5,3	022490



MAXIMAL TiN-K titan černý mat  
výplň kov - šedá perlet



	Sni		Sni - broušeno		Cr		Ms		TiN-C		TiN-B		TiN-K		
	cena	EAN	cena	EAN	cena	EAN	cena	EAN	cena	EAN	cena	EAN	cena	EAN	
klika / klika	Kč €	3550,- 140,-	065688	3630,- 143,-	065718	3800,- 149,-	065749	3800,- 149,-	065893	4540,- 178,-	065770	4540,- 178,-	065800	4540,- 178,-	065831
madlo / klika R	Kč €	4040,- 159,-	065695	4120,- 162,-	065725	4290,- 169,-	065756	4290,- 169,-	065909	5160,- 203,-	065787	5160,- 203,-	065817	5160,- 203,-	065848
madlo / klika L	Kč €	4040,- 159,-	065701	4120,- 162,-	065732	4290,- 169,-	065763	4290,- 169,-	065916	5160,- 203,-	065794	5160,- 203,-	065824	5160,- 203,-	065855



MINIMAL SNI  
matný nikl



MAXIMAL SNI matný nikl  
výplň dřevo - dýha teak



MINIMAL II



MAXIMAL II



### Mušle Minimal

3520,- Kč  
139,- EUR

### Mušle Maximal

3520,- Kč  
139,- EUR

### Výplň mušle Maximal

230,- Kč  
8,4 EUR

### Mušle Minimal / Maximal II

### Dveřní zarážka

Minimal

Maximal

560,- Kč  
22,- EUR

### Výplň zarážky Maximal

70,- Kč  
3,2 EUR

materiál: masivní mosaz  
povrch: SNI matný nikl

Kč EUR

3520,-		139,-
3900,-		153,-
3900,-		153,-
4810,-		189,-

3520,-		139,-
3900,-		153,-
3900,-		153,-
4810,-		189,-



materiál: masivní mosaz  
povrch: SNI matný nikl

Kč EUR

560,-		22,-
610,-		24,-



MINIMAL SNI matný nikl



MAXIMAL SNI matný nikl  
výplň dřevo teak



	Sni		Sni - broušeno		Cr		Ms		TiN-C		TiN-B		TiN-K		
	cena	EAN	cena	EAN	cena	EAN	cena	EAN	cena	EAN	cena	EAN	cena	EAN	
standard	Kč €	3520,- 139,-	001211	3640,- 143,-	001228	3700,- 146,-	001235	3700,- 146,-	060836	4520,- 178,-	001242	4520,- 178,-	001259	4520,- 178,-	001266
dozická	Kč €	3900,- 153,-	001280	4010,- 158,-	001297	4080,- 160,-	001303	4080,- 160,-	060843	4920,- 194,-	001310	4920,- 194,-	001327	4920,- 194,-	001334
cyklindrická	Kč €	3900,- 153,-	001358	4010,- 158,-	001365	4080,- 160,-	001372	4080,- 160,-	060850	4920,- 194,-	001389	4920,- 194,-	001396	4920,- 194,-	001402
WC / koupelna	Kč €	4810,- 189,-	001426	4940,- 194,-	001433	5050,- 199,-	001440	5050,- 199,-	060867	5920,- 233,-	001457	5920,- 233,-	001464	5920,- 233,-	001471

standard	Kč €	3520,- 139,-	001495	3640,- 143,-	001501	3700,- 146,-	001518	3700,- 146,-	060911	4520,- 178,-	001525	4520,- 178,-	001532	4520,- 178,-	001549
dozická	Kč €	3900,- 153,-	001563	4010,- 158,-	001570	4080,- 160,-	001587	4080,- 160,-	060928	4920,- 194,-	001594	4920,- 194,-	001600	4920,- 194,-	001617
cyklindrická	Kč €	3900,- 153,-	001631	4010,- 158,-	001648	4080,- 160,-	001655	4080,- 160,-	060935	4920,- 194,-	001662	4920,- 194,-	001679	4920,- 194,-	001686
WC / koupelna	Kč €	4810,- 189,-	001709	4940,- 194,-	001716	5050,- 199,-	001723	5050,- 199,-	060942	5920,- 233,-	001730	5920,- 233,-	001747	5920,- 233,-	001754

	cena	EAN	
	pár		
dřevo	Kč €	230,- 8,4	001778
kov	Kč €	230,- 8,4	001785
kůže	Kč €	310,- 12,-	001792
„sklo“	Kč €	310,- 12,-	001808
RAL barvy	Kč €	340,- 13,-	022506

více informací na str. 270 - 271 Mušle na posuvné dveře  
Výplně k mušlím Maximal i Maximal II se objednávají pod stejným EAN.

	Sni		Cr		TiN-K		
	cena	EAN	cena	EAN	cena	EAN	
	ks		ks		ks		
Minimal II standard	Kč €	740,- 29,-	101751	950,- 38,-	101768	1270,- 50,-	101775
Maximal II standard	Kč €	740,- 29,-	101874	950,- 38,-	101881	1270,- 50,-	101898

Příprava / frézování do dveří je stejné pro všechny mušle  
v provedení standard.

	Sni		Sni - broušeno		Cr		Ms		TiN-C		TiN-B		TiN-K		
	cena	EAN	cena	EAN	cena	EAN	cena	EAN	cena	EAN	cena	EAN	cena	EAN	
	ks		ks		ks		ks		ks		ks		ks		
Minimal	Kč €	560,- 22,-	003277	610,- 24,-	003284	620,- 24,-	003291	620,- 24,-	062588	730,- 29,-	003307	850,- 34,-	003314	850,- 34,-	003321
Maximal	Kč €	610,- 24,-	003345	660,- 26,-	003352	670,- 27,-	003369	670,- 27,-	062601	790,- 31,-	003376	910,- 36,-	003383	910,- 36,-	003390

	cena	EAN	
	ks		
dřevo	Kč €	70,- 3,2	003413
kov	Kč €	70,- 3,2	003420
kůže	Kč €	94,- 4,2	003437
„sklo“	Kč €	94,- 4,2	003444
RAL barvy	Kč €	110,- 4,2	022537



více informací na str. 344 - 345 Dveřní zarážky



MINIMAL Cr lesklý chrom



MAXIMAL TÍN-B titan braun mat  
výplň dřevo - dýha 3D dub

### Zámek na sklo

#### Minimal

4910,-



193,-

5700,-



224,-

#### Maximal

5270,-

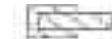

207,-

4910,- Kč

193,- EUR

### Výplň zámku na sklo

#### Maximal

340,- Kč

13,- EUR



### Protikus na sklo

4910,-



193,-

5270,-



207,-

4910,- Kč

193,- EUR

### Výplň protikusu na sklo

#### Maximal

340,- Kč

13,- EUR



MINIMAL SNI matný nikl



MINIMAL TÍN-K titan černý mat



MAXIMAL Cr lesklý chrom  
výplň efekt „sklo“ - bílá glanz

### Mušle na sklo

#### Minimal

3650,-



144,-

#### Maximal

3650,-



144,-

3650,- Kč

144,- EUR



MINIMAL Cr lesklý chrom



MINIMAL zapuštěná  
SNI matný nikl



MAXIMAL zapuštěná  
SNI matný nikl + výplň dýha teak

### Okenní klika

#### Minimal

2040,-



80,-

#### Minimal zapuštěná

2220,-



88,-

#### Maximal

2290,-



90,-

#### Maximal zapuštěná

2470,-



97,-



	SNI		SNI - broušeno		Cr		Ms		TiN-C		TiN-B		TiN-K		
	cena	EAN	cena	EAN	cena	EAN	cena	EAN	cena	EAN	cena	EAN	cena	EAN	
	pár		pár		pár		pár		pár		pár		pár		
Minimal standard	Kč €	4910,- 193,-	000788	5030,- 198,-	000795	5160,- 203,-	000801	5160,- 203,-	061413	5770,- 227,-	000818	5770,- 227,-	000825	5770,- 227,-	000832
Minimal WC	Kč €	5700,- 224,-	080797	5820,- 229,-	080803	5940,- 234,-	080810	5940,- 234,-	080827	6560,- 258,-	080841	6560,- 258,-	080865	6560,- 258,-	080858
Maximal standard	Kč €	5270,- 207,-	000856	5390,- 212,-	000863	5520,- 217,-	000870	5520,- 217,-	061420	6100,- 240,-	000887	6100,- 240,-	000894	6100,- 240,-	000900

	cena	EAN	
	pár		
dřevo	Kč €	340,- 13,-	000924
kov	Kč €	340,- 13,-	000931

	cena	EAN	
	pár		
kůže	Kč €	410,- 15,-	000948
„sklo“	Kč €	410,- 15,-	000955
RAL barvy	Kč €	410,- 15,-	080681

více informací na str. 286 - 287 Kování na sklo



	SNI		SNI - broušeno		Cr		Ms		TiN-C		TiN-B		TiN-K		
	cena	EAN	cena	EAN	cena	EAN	cena	EAN	cena	EAN	cena	EAN	cena	EAN	
	pár		pár		pár		pár		pár		pár		pár		
Minimal	Kč €	4910,- 193,-	000962	5030,- 198,-	000979	5160,- 203,-	000986	5160,- 203,-	061451	5770,- 227,-	000993	5770,- 227,-	001006	5770,- 227,-	001013
Maximal	Kč €	5270,- 207,-	001037	5390,- 212,-	001044	5520,- 217,-	001051	5520,- 217,-	061468	6100,- 240,-	001068	6100,- 240,-	001075	6100,- 240,-	001082

	cena	EAN	
	pár		
dřevo	Kč €	340,- 13,-	001105
kov	Kč €	340,- 13,-	001112

	cena	EAN	
	pár		
kůže	Kč €	410,- 15,-	001129
„sklo“	Kč €	410,- 15,-	001136
RAL barvy	Kč €	410,- 15,-	080698



	SNI		SNI - broušeno		Cr		Ms		TiN-C		TiN-B		TiN-K		
	cena	EAN	cena	EAN	cena	EAN	cena	EAN	cena	EAN	cena	EAN	cena	EAN	
	pár		pár		pár		pár		pár		pár		pár		
Minimal	Kč €	3650,- 144,-	002522	3700,- 146,-	002539	3780,- 148,-	002546	3780,- 148,-	060997	4750,- 187,-	002553	4750,- 187,-	002560	4750,- 187,-	002577
Maximal	Kč €	3650,- 144,-	002591	3700,- 146,-	002607	3780,- 148,-	002614	3780,- 148,-	061000	4750,- 187,-	002621	4750,- 187,-	002638	4750,- 187,-	002645

více informací na str. 276 - 279 Mušle na skleněné posuvné dveře

	SNI		SNI - broušeno		Cr		Ms		TiN-C		TiN-B		TiN-K		
	cena	EAN	cena	EAN	cena	EAN	cena	EAN	cena	EAN	cena	EAN	cena	EAN	
	ks		ks		ks		ks		ks		ks		ks		
Minimal	Kč €	2040,- 80,-	001815	2090,- 82,-	001822	2170,- 85,-	001839	2170,- 85,-	059694	2540,- 100,-	001846	2540,- 100,-	001853	2540,- 100,-	001860
Minimal zapuštěná	Kč €	2220,- 88,-	071085	2270,- 89,-	071092	2350,- 92,-	071108	2350,- 92,-	071115	2720,- 107,-	071139	2720,- 107,-	071153	2720,- 107,-	071146
Maximal	Kč €	2290,- 90,-	001884	2340,- 92,-	001891	2410,- 95,-	001907	2100,- 83,-	059700	2780,- 110,-	001914	2780,- 110,-	001921	2780,- 110,-	001938
Maximal zapuštěná	Kč €	2470,- 97,-	071177	2530,- 99,-	071184	2590,- 102,-	071191	2590,- 102,-	071207	2960,- 117,-	071221	2960,- 117,-	071245	2960,- 117,-	071238

více informací na str. 232 - 239 Okenní kliky 3 a 4 polohové, u zapuštěné okenní kliky Minimal, Maximal je polohovací mechanismus 3-polohový a je přímo součástí kliky

MINIMAL TiN-C titan chrom mat



MINIMAL TiN-K titan černý mat



MAXIMAL SNI matný nikel  
výplň dřevo teak

**Klika 225 mm Minimal**  
k posuvným systémům HS portal

5290,- Kč  
208,- EUR

KČ	materiál: masivní mosaz povrch: SNI matný nikel	EUR
5290,-		208,-
10570,-		416,-
10670,-		420,-
2230,-		88,-
2290,-		90,-

**Klika 225 mm Maximal**  
k posuvným systémům HS portal

5530,- Kč  
217,- EUR

5530,-		217,-
11040,-		434,-
11130,-		438,-

**Výplň kliky 225 mm**  
Maximal

460,- Kč  
17,- EUR



TiN-C titan chrom mat



TiN-K titan černý mat



SNI matný nikel

**Mušle Minimal venkovní**  
k dveřním systémům HS portal

2230,- Kč  
88,- EUR

KČ	materiál: masivní mosaz povrch: SNI matný nikel	EUR
2230,-		88,-
2290,-		90,-



MINIMAL Cr lesklý chrom

**Kliky Minimal pro Al profily**

3650,- Kč  
144,- EUR

KČ	materiál: masivní mosaz povrch: SNI matný nikel	EUR
3650,-		144,-
4150,-		163,-
4150,-		163,-
620,-		24,-



		SNI		SNI - broušeno		Cr		Ms		TiN-C		TiN-B		TiN-K	
		cena	EAN	cena	EAN	cena	EAN	cena	EAN	cena	EAN	cena	EAN	cena	EAN
jednostranná	Kč €	ks 5290,- 208,-	001990	ks 5470,- 215,-	002003	ks 5600,- 220,-	002010	ks 5600,- 220,-	059731	ks 6530,- 257,-	002027	ks 6530,- 257,-	002034	ks 6530,- 257,-	002041
oboustranná	Kč €	pár 10570,- 416,-	002065	pár 10920,- 429,-	002072	pár 11190,- 440,-	002089	pár 11190,- 440,-	059748	pár 13060,- 514,-	002096	pár 13060,- 514,-	002102	pár 13060,- 514,-	002119
oboustranná s cylindr. otvorem	Kč €	pár 10670,- 420,-	002133	pár 11010,- 433,-	002140	pár 11290,- 444,-	002157	pár 11290,- 444,-	059755	pár 13150,- 517,-	002164	pár 13150,- 517,-	002171	pár 13150,- 517,-	002188
mušle venk.	Kč €	ks 2230,- 88,-	002201	ks 2330,- 91,-	002218	ks 2410,- 95,-	002225	ks 2410,- 95,-	059915	ks 2620,- 103,-	002232	ks 2620,- 103,-	002249	ks 2620,- 103,-	002256
mušle venk. s cylindr. otvorem	Kč €	ks 2290,- 90,-	022544	ks 2370,- 93,-	022551	ks 2470,- 97,-	022568	ks 2470,- 97,-	059922	ks 2710,- 106,-	022575	ks 2710,- 106,-	022582	ks 2710,- 106,-	022599

jednostranná	Kč €	ks 5530,- 217,-	002270	ks 5700,- 224,-	002287	ks 5890,- 230,-	002294	ks 5850,- 230,-	059793	ks 6770,- 266,-	002300	ks 6770,- 266,-	002317	ks 6770,- 266,-	002324
oboustranná	Kč €	pár 11040,- 434,-	002348	pár 11380,- 447,-	002355	pár 11660,- 459,-	002362	pár 11660,- 459,-	059809	pár 13520,- 531,-	002379	pár 13520,- 531,-	002386	pár 13520,- 531,-	002393
oboustranná s cylindr. otvorem	Kč €	pár 11130,- 438,-	002416	pár 11480,- 451,-	002423	pár 11750,- 462,-	002430	pár 11750,- 462,-	059816	pár 13600,- 535,-	002447	pár 13600,- 535,-	002454	pár 13600,- 535,-	002461

	cena	EAN
	ks	
dřevo	Kč € 460,- 17,-	002485
kov	Kč € 460,- 17,-	002492
kůže	Kč € 550,- 20,-	002508
„sklo“	Kč € 550,- 20,-	002515
RAL barvy	Kč € 580,- 21,-	022513

více informací na str. 240 - 243 HS portály



		SNI		SNI - broušeno		Cr		Ms		TiN-C		TiN-B		TiN-K	
		cena	EAN	cena	EAN	cena	EAN	cena	EAN	cena	EAN	cena	EAN	cena	EAN
mušle venkovní	Kč €	ks 2230,- 88,-	002201	ks 2330,- 91,-	002218	ks 2410,- 95,-	002225	ks 2410,- 95,-	059915	ks 2620,- 103,-	002232	ks 2620,- 103,-	002249	ks 2620,- 103,-	002256
mušle venk. s cylindr. otvorem	Kč €	ks 2290,- 90,-	022544	ks 2370,- 93,-	022551	ks 2470,- 97,-	022568	ks 2470,- 97,-	059922	ks 2710,- 106,-	022575	ks 2710,- 106,-	022582	ks 2710,- 106,-	022599

		SNI		SNI - broušeno		Cr		Ms		TiN-C		TiN-B		TiN-K	
		cena	EAN	cena	EAN	cena	EAN	cena	EAN	cena	EAN	cena	EAN	cena	EAN
klíka / klíka	Kč €	pár 3650,- 144,-	003062	pár 3710,- 146,-	003079	pár 3870,- 152,-	003086	pár 3870,- 152,-	060256	pár 4760,- 187,-	003093	pár 4760,- 187,-	003109	pár 4760,- 187,-	003116
madlo / klíka R	Kč €	pár 4150,- 163,-	003130	pár 4210,- 166,-	003147	pár 4370,- 172,-	003154	pár 4370,- 172,-	060263	pár 5260,- 207,-	003161	pár 5260,- 207,-	003178	pár 5260,- 207,-	003185
madlo / klíka L	Kč €	pár 4150,- 163,-	003208	pár 4210,- 166,-	003215	pár 4370,- 172,-	003222	pár 4370,- 172,-	060270	pár 5260,- 207,-	003239	pár 5260,- 207,-	003246	pár 5260,- 207,-	003253
rozeta cylindrická 33x47	Kč €	pár 620,- 24,-	001952	pár 660,- 26,-	001969	pár 680,- 27,-	001976	pár 680,- 27,-	060775	pár 990,- 39,-	001983	pár 990,- 39,-	002669	pár 990,- 39,-	002676

více informací na str. 248 - 251 Kování pro hliníkové a ocelové dveře



MINIMAL TiN-K titan černý mat



MINIMAL TiN-B titan braun mat



MAXIMAL SNi matný nikl  
výplň dřevo teak

**Madlo dlouhé Minimal**  
rozteč 250 / délka 297 mm

9210,- Kč  
362,- EUR

**Madlo dlouhé Maximal**  
rozteč 250 / délka 297 mm

9520,- Kč  
375,- EUR

**Výplň madla Maximal**

460,- Kč  
17,- EUR

**KČ** materiál: masivní mosaz  
povrch: SNi matný nikl **EUR**

9210,- 362,-

4610,- 181,-

9520,- 375,-

4770,- 188,-



SNi matný nikl



TiN-K titan černý mat



TiN-B titan braun mat

**Bezpečnostní rozeta Minimal**

3490,- Kč  
126,- EUR

**KČ** materiál: zušlechtěná ocel  
povrch: SNi matný nikl **EUR**

pro tl. dveří

3490,- 38 - 45 mm 126,-

3610,- 46 - 52 mm 131,-

3730,- 53 - 60 mm 135,-

3960,- 61 - 68 mm 143,-

4080,- 69 - 76 mm 147,-

4190,- 77 - 83 mm 152,-

4430,- 84 - 90 mm 160,-

4660,- 91 - 97 mm 168,-

4890,- 98 - 104 mm 177,-

5120,- 105 - 112 mm 185,-

5360,- 113 - 118 mm 194,-

5590,- 119 - 126 mm 202,-





		SNi		SNi - broušeno		Cr		Ms		TiN-C		TiN-B		TiN-K	
		cena	EAN	cena	EAN	cena	EAN	cena	EAN	cena	EAN	cena	EAN	cena	EAN
oboustranné	Kč €	pár 9210,- 362,-	002706	pár 9470,- 372,-	002713	pár 9760,- 383,-	002720	pár 9760,- 383,-	058819	pár 11530,- 453,-	002737	pár 11530,- 453,-	002744	pár 11530,- 453,-	002751
jednostranné	Kč €	ks 4610,- 181,-	002775	ks 4740,- 186,-	002782	ks 4890,- 192,-	002799	ks 4890,- 192,-	058826	ks 5770,- 227,-	002805	ks 5770,- 227,-	002812	ks 5770,- 227,-	002829
oboustranné	Kč €	pár 9520,- 375,-	002843	pár 9800,- 385,-	002850	pár 10060,- 396,-	002867	pár 10060,- 396,-	058857	pár 11900,- 468,-	002874	pár 11900,- 468,-	002881	pár 11900,- 468,-	002898
jednostranné	Kč €	ks 4770,- 188,-	002911	ks 4910,- 193,-	002928	ks 5040,- 198,-	002935	ks 5040,- 198,-	058864	ks 5950,- 234,-	002942	ks 5950,- 234,-	002959	ks 5950,- 234,-	002966

		cena	EAN
		ks	
dřevo	Kč €	460,- 17,-	002980
kov	Kč €	460,- 17,-	002997
kůže	Kč €	550,- 20,-	003000
„sklo“	Kč €	550,- 20,-	003017
RAL barvy	Kč €	580,- 21,-	022520

více informací na str. 192 - 195 Dlouhá madla

Montážní materiál pro madla	cena	EAN	
	sada		
jednostranné do slepé díry - plast	Kč €	300,- 11,7	030204
jednostranné do slepé díry - hliník	Kč €	300,- 11,7	030211
jednostranné do slepé díry - dřevo	Kč €	300,- 11,7	030228

Montážní materiál pro madla	cena	EAN	
	sada		
jednostranné s prošroubováním a záslepkou	Kč €	300,- 11,7	003024
jednostranné na sklo s prošroubováním a záslepkou	Kč €	400,- 15,4	003031
oboustranné	Kč €	300,- 11,7	003048
oboustranné na sklo	Kč €	400,- 15,4	003055

		SNi		SNi - broušeno		Cr		TiN-C		TiN-B		TiN-K	
		cena	EAN	cena	EAN	cena	EAN	cena	EAN	cena	EAN	cena	EAN
		ks		ks		ks		ks		ks		ks	
pro tl. dveří													
38 - 45 mm	Kč €	3490,- 126,-	020977	3490,- 126,-	021097	3610,- 131,-	021219	4080,- 147,-	021332	4080,- 147,-	021455	4080,- 147,-	021578
46 - 52 mm	Kč €	3610,- 131,-	020984	3610,- 131,-	021103	3730,- 135,-	021226	4190,- 152,-	021349	4190,- 152,-	021462	4190,- 152,-	021585
53 - 60 mm	Kč €	3730,- 135,-	020991	3730,- 135,-	021110	3840,- 139,-	021233	4310,- 156,-	021356	4310,- 156,-	021479	4310,- 156,-	021592
61 - 68 mm	Kč €	3960,- 143,-	021004	3960,- 143,-	021127	4080,- 147,-	021240	4540,- 164,-	021363	4540,- 164,-	021486	4540,- 164,-	021608
69 - 76 mm	Kč €	4080,- 147,-	021011	4080,- 147,-	021134	4190,- 152,-	021257	4660,- 168,-	021370	4660,- 168,-	021493	4660,- 168,-	021615
77 - 83 mm	Kč €	4190,- 152,-	021028	4190,- 152,-	021141	4310,- 156,-	021264	4770,- 173,-	021387	4770,- 173,-	021509	4770,- 173,-	021622
84 - 90 mm	Kč €	4430,- 160,-	021035	4430,- 160,-	021158	4540,- 164,-	021271	5010,- 181,-	021394	5010,- 181,-	021516	5010,- 181,-	021639
91 - 97 mm	Kč €	4660,- 168,-	021042	4660,- 168,-	021165	4770,- 173,-	021288	5240,- 189,-	021400	5240,- 189,-	021523	5240,- 189,-	021646
98 - 104 mm	Kč €	4890,- 177,-	021059	4890,- 177,-	021172	5010,- 181,-	021295	5470,- 198,-	021417	5470,- 198,-	021530	5470,- 198,-	021653
105 - 112 mm	Kč €	5120,- 185,-	021066	5120,- 185,-	021189	5240,- 189,-	021301	5710,- 206,-	021424	5710,- 206,-	021547	5710,- 206,-	021660
113 - 118 mm	Kč €	5360,- 194,-	021073	5360,- 194,-	021196	5470,- 198,-	021318	5940,- 215,-	021431	5940,- 215,-	021554	5940,- 215,-	021677
119 - 126 mm	Kč €	5590,- 202,-	021080	5590,- 202,-	021202	5710,- 206,-	021325	6170,- 223,-	021448	6170,- 223,-	021561	6170,- 223,-	021684

více informací na str. 184 - 191 Bezpečnostní rozety

# MAG

SYSTÉM NEODYM ULTRA MAGNET KONCEPT  
rychle, pevně, pouhým nacvaknutím dlouhodobě fixuje krycí  
pohledové rozety k základně/vnitřní rozetě



HRANATÁ 54x54 mm

KULATÁ Ø 54 mm



## SYSTÉM FIX M6

fixace klik k ovládacímu čtyřhranu pomocí speciálně  
tvarovanému červíku M6, kdy se celá došedací plocha  
zatlačí do připravené drážky čtyřhranu a tím znemožní  
jakémukoliv pozdějšímu nechtěnému uvolnění kliky.  
S červíkem dodáván zajišťovací gel zabráňující  
samovolnému uvolnění

# NETICKÉ ROZETY



**SYSTÉM PROŠROUBOVÁNÍ  
BEZ MOŽNOSTI POTOČENÍ ROZET**  
přesné naváděcí válečky/pouzdra nasazené  
do předvrtaných otvorů ve dveřích zabrání  
jakémukoliv pohybu celé konstrukce rozet



**SYSTÉM FIXACE ŠROUBY TUFLOK®**  
s ořezvzdorným nylonovým povlakem dlouhodobě  
garantuje stabilitu celé konstrukce bez možnosti  
samovolného uvolnění + nabízí další 4 jističí body  
pomocí samořezných vrutů



**SYSTÉM 1 SPRING**  
optimální síly stlačení na kliku je dosaženo  
vratnou pružinou montážně připravenou  
pouze na jedné klice, další funkčnost  
zajišťuje dveřní zámek



**SYSTÉM  
KLUZNÝCH POUZDER**  
polymerová kluzná pouzdra precizně vedou  
kliky v rozetě a dlouhodobě zajišťují jejich tichý  
a bezvadný chod

Mechanika 2018  
**MAGNETIC system**

34 komponentů

6 zásadních inovací

1 dokonalý celek



vrtání otvorů pro MG rozety

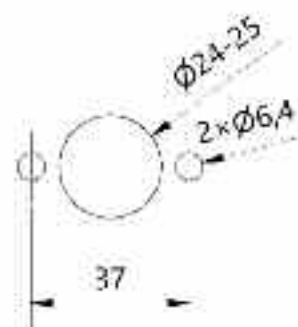

Celý projekt - jeden design

Kličky + magnetické rozety



Kování pro hliníkové a ocelové dveře, kování na branky



Kličky a zámky na skleněné dveře



Panty na skleněné dveře



Madla a koule na skleněné a dřevěné dveře



Mušle na posuvné dveře



Hranaté panty na dřevěné dveře



Bezpečnostní rozety



Okenní kličky 3 a 4 polohové



Bezpečnostní vložky EVVA



Bezpečnostní madla Entero



Madla dlouhá



## Kliky + magnetické rozety DESIGN 2017

Materiál rozet: magnetická nerez ocel

Materiál klik: masivní mosaz

Povrchy: SNI, Cr, TiN-C, TiN-K, Ms, Ms-L, Ms-A, zakázkově TiN-A  
více info na [www.kliky-mt.cz/manufaktura/barvy-povrchy](http://www.kliky-mt.cz/manufaktura/barvy-povrchy)

Konstrukce, mechanika: magnetické rozety s 1 vratnou pružinou, mechanika M2018

Nejdokonalejší a nejrychlejší systém montáže. Účinný systém, který dlouhodobě pevně fixuje kličky a MG rozety k dveřnímu křídle bez možnosti jakéhokoliv pohybu rozet po dveřním křídle, bez možnosti poškrábání dveří. Tloušťka pouhých 5 mm předurčuje MG rozety ke kombinaci jak s projektovými, tak s designovými řadami dveřních klik.

### SOGUT Ms-A mosaz antik



- Klika/klika
- Koule/klika R
- Klika L/koule
- Rozeta dozická
- Rozeta cylindrická
- Rozety WC
- Rozeta zaslepovací



dozické cylindrické zaslepovací WC ex WC in

magnetické rozety Ø 54 mm, tl. 5 mm



koule Maty

### ENTERO Cr lesklý chrom



- Klika/klika
- Madlo/klika R
- Klika L/madlo
- Rozeta dozická
- Rozeta cylindrická
- Rozety WC
- Rozeta zaslepovací



dozické cylindrické zaslepovací WC ex WC in

magnetické rozety 54x54 mm, tl. 5 mm



madlo Entero

#### konstrukční varianty, materiálové provedení

- set kování s 1 vratnou pružinou
- standardně bez spodních rozet
- spodní rozety se objednávají samostatně
- sešroubování pouzdry proti sobě
- použité systémy viz. předcházející dvojstrana
- příprava do dveří: vrtání otvoru průměr 24 – 25mm
- kličky s MG rozetami lze plně zapustit do dveří, pozor na zeslabenou stranu u falcových a reversních dveří. Prostor/hloubka zapuštění pro MG rozety včetně vratné pružiny a krčku kličky je 8,5mm
- zajišťovací gel proti uvolnění červíků
- vrtání PROFÍ šablonou M&T vrtákem Ø 6,4 mm
- montáž pro tloušťky dveří 38 – 126 mm
- možnost dodání v protipožárním provedení
- v balení standardně montážní materiál pro tl. dveří 38 - 45 mm
- záruka 3 roky, titany 15 let

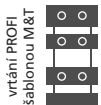

roky **3 garance** let **15 garance**

#### Ochranná známka – registrovaná značka

**ENTERO®**



#### Chráněné průmyslové vzory klik



**ENTERO**  
**BURAK**  
**MIA**  
**SOGUT**



Sni matný nikl

**Cesan**

1320,- Kč  
52,- EUR

**KČ** materiál: masivní mosaz  
povrch: Sni matný nikl **EUR**

1320,-  52,-

1980,-  78,-

1980,-  78,-



TiN-K titan černý mat

**Cesan**

2320,- Kč  
91,- EUR

**KČ** materiál: masivní mosaz  
povrch: TiN-K titan černý mat **EUR**

2320,-  91,-

3090,-  122,-

3090,-  122,-

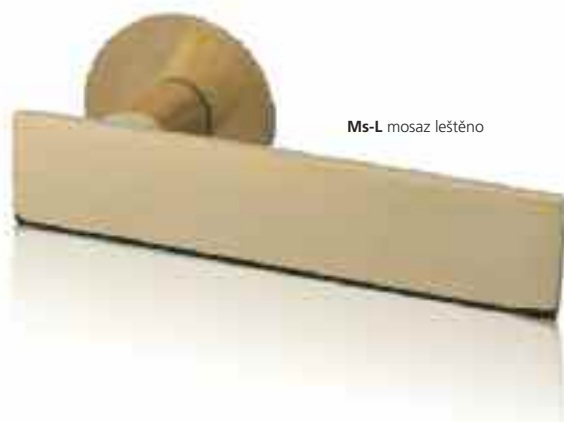

Ms-L mosaz leštěno

**Entero**

2500,- Kč  
98,- EUR

**KČ** materiál: masivní mosaz  
povrch: Ms-L mosaz leštěno **EUR**

2500,-  98,-

3160,-  125,-

3160,-  125,-



TiN-K titan černý mat

**Entero**

3030,- Kč  
119,- EUR

**KČ** materiál: masivní mosaz  
povrch: TiN-K titan černý mat **EUR**

3030,-  119,-

3800,-  150,-

3800,-  150,-



Magnetická rozeta											
		SNI		Cr		Ms		Ms-L		Ms-A	
		cena / pár	EAN	cena / pár	EAN	cena / pár	EAN	cena / pár	EAN	cena / pár	EAN
klika / klika	Kč €	1320,- 52,-	097153	1570,- 62,-	097160	1790,- 70,-	097177	1790,- 70,-	097184	1890,- 75,-	097191
koule / klika R	Kč €	1980,- 78,-	097207	2220,- 88,-	097214	2430,- 96,-	097221	2430,- 96,-	097238	2540,- 100,-	097245
koule / klika L	Kč €	1980,- 78,-	097252	2220,- 88,-	097269	2430,- 96,-	097276	2430,- 96,-	097283	2540,- 100,-	097290

U povrchů Ms, Ms-L, Ms-A je vždy rozeta pod klikou, spodní zámkové rozety, WC mechanismus v matném „zlatém provedení“ tj. povrch TiN-A.

Magnetická rozeta											
		TiN-A		TiN-C		TiN-B		TiN-K		Cr-K	
		cena / pár	EAN	cena / pár	EAN	cena / pár	EAN	cena / pár	EAN	cena / pár	EAN
klika / klika	Kč €	2320,- 91,-	097306	2320,- 91,-	097313	2320,- 91,-	097320	2320,- 91,-	097337	2550,- 100,-	097344
koule / klika R	Kč €	3090,- 122,-	097351	3090,- 122,-	097368	3090,- 122,-	097375	3090,- 122,-	097382	3410,- 134,-	097399
koule / klika L	Kč €	3090,- 122,-	097405	3090,- 122,-	097412	3090,- 122,-	097429	3090,- 122,-	097436	3410,- 134,-	097443



Magnetická rozeta											
		SNI		Cr		Ms		Ms-L		Ms-A	
		cena / pár	EAN	cena / pár	EAN	cena / pár	EAN	cena / pár	EAN	cena / pár	EAN
klika / klika	Kč €	2040,- 80,-	098952	2280,- 90,-	098969	2500,- 98,-	098976	2500,- 98,-	098983	2600,- 103,-	098990
koule / klika R	Kč €	2700,- 106,-	099003	2950,- 116,-	099010	3160,- 125,-	099027	3160,- 125,-	099034	3270,- 129,-	099041
koule / klika L	Kč €	2700,- 106,-	099058	2950,- 116,-	099065	3160,- 125,-	099072	3160,- 125,-	099089	3270,- 129,-	099096

U povrchů Ms, Ms-L, Ms-A je vždy rozeta pod klikou, spodní zámkové rozety, WC mechanismus v matném „zlatém provedení“ tj. povrch TiN-A.

Magnetická rozeta											
		TiN-A		TiN-C		TiN-B		TiN-K		Cr-K	
		cena / pár	EAN	cena / pár	EAN	cena / pár	EAN	cena / pár	EAN	cena / pár	EAN
klika / klika	Kč €	3030,- 119,-	099102	3030,- 119,-	099119	3030,- 119,-	099126	3030,- 119,-	099133	3330,- 131,-	099140
koule / klika R	Kč €	3800,- 150,-	099157	3800,- 150,-	099164	3800,- 150,-	099171	3800,- 150,-	099188	4180,- 165,-	099195
koule / klika L	Kč €	3800,- 150,-	099201	3800,- 150,-	099218	3800,- 150,-	099225	3800,- 150,-	099232	4180,- 165,-	099249



Cr lesklý chrom

**Burak**

1660,- Kč  
65,- EUR

**Kč** materiál: masivní mosaz povrch: Cr lesklý chrom **EUR**

1660,-		65,-
2320,-		91,-
2320,-		91,-



Cr-K černý chrom natural

**Burak**

2640,- Kč  
104,- EUR

**Kč** materiál: masivní mosaz povrch: Cr-K černý chrom natural **EUR**

2640,-		104,-
3490,-		138,-
3490,-		138,-



SNi matný nikel

**Andy**

1540,- Kč  
61,- EUR

**Kč** materiál: masivní mosaz povrch: SNi matný nikel **EUR**

1540,-		61,-
2190,-		86,-
2190,-		86,-



TiN-A titan mosaz mat

**Andy**

2530,- Kč  
100,- EUR

**Kč** materiál: masivní mosaz povrch: TiN-A titan mosaz mat **EUR**

2530,-		100,-
3300,-		130,-
3300,-		130,-

Protipožární provedení (kovové podrozety + nerezové spojovací prvky, čtyřhran) ... příplatek 380,- Kč ... EAN 082289  
Pro případ požadavku panikové funkce je třeba objednat variantu z kategorie dveřní kliky DESIGN 2000, 2004 str. 72 – 82.  
Dále je třeba objednat dělený čtyřhran a specifikovat přesnou délku čtyřhranu str. 349. Magnetické rozety se s panikovou funkcí nedodávají.





Magnetická rozeta											
		SNI		Cr		Ms		Ms-L		Ms-A	
		cena / pár	EAN	cena / pár	EAN	cena / pár	EAN	cena / pár	EAN	cena / pár	EAN
klika / klika	Kč €	1410,- 56,-	097757	1660,- 65,-	097764	1870,- 74,-	097771	1870,- 74,-	097788	1980,- 78,-	097795
koule / klika R	Kč €	2060,- 81,-	097801	2320,- 91,-	097818	2530,- 100,-	097825	2530,- 100,-	097832	2630,- 104,-	097849
koule / klika L	Kč €	2060,- 81,-	097856	2320,- 91,-	097863	2530,- 100,-	097870	2530,- 100,-	097887	2630,- 104,-	097894

U povrchů Ms, Ms-L, Ms-A je vždy rozeta pod klikou, spodní zámkové rozety, WC mechanismus v matném „zlatém provedení“ tj. povrch TiN-A.

Magnetická rozeta											
		TiN-A		TiN-C		TiN-B		TiN-K		Cr-K	
		cena / pár	EAN	cena / pár	EAN	cena / pár	EAN	cena / pár	EAN	cena / pár	EAN
klika / klika	Kč €	2400,- 95,-	097900	2400,- 95,-	097917	2400,- 95,-	097924	2400,- 95,-	097931	2640,- 104,-	097948
koule / klika R	Kč €	3170,- 125,-	097955	3170,- 125,-	097962	3170,- 125,-	097979	3170,- 125,-	097986	3490,- 138,-	097993
koule / klika L	Kč €	3170,- 125,-	098006	3170,- 125,-	098013	3170,- 125,-	098020	3170,- 125,-	098037	3490,- 138,-	098044



Magnetická rozeta											
		SNI		Cr		Ms		Ms-L		Ms-A	
		cena / pár	EAN	cena / pár	EAN	cena / pár	EAN	cena / pár	EAN	cena / pár	EAN
klika / klika	Kč €	1540,- 61,-	098051	1790,- 70,-	098068	2000,- 79,-	098075	2000,- 79,-	098082	2100,- 83,-	098099
koule / klika R	Kč €	2190,- 86,-	098105	2430,- 96,-	098112	2640,- 104,-	098129	2640,- 104,-	098136	2750,- 108,-	098143
koule / klika L	Kč €	2190,- 86,-	098150	2430,- 96,-	098167	2640,- 104,-	098174	2640,- 104,-	098181	2750,- 108,-	098198

U povrchů Ms, Ms-L, Ms-A je vždy rozeta pod klikou, spodní zámkové rozety, WC mechanismus v matném „zlatém provedení“ tj. povrch TiN-A.

Magnetická rozeta											
		TiN-A		TiN-C		TiN-B		TiN-K		Cr-K	
		cena / pár	EAN	cena / pár	EAN	cena / pár	EAN	cena / pár	EAN	cena / pár	EAN
klika / klika	Kč €	2530,- 100,-	098204	2530,- 100,-	098211	2530,- 100,-	098228	2530,- 100,-	098235	2780,- 110,-	098242
koule / klika R	Kč €	3300,- 130,-	098259	3300,- 130,-	098266	3300,- 130,-	098273	3300,- 130,-	098280	3640,- 143,-	098297
koule / klika L	Kč €	3300,- 130,-	098303	3300,- 130,-	098310	3300,- 130,-	098327	3300,- 130,-	098334	3640,- 143,-	098341



Ms-A mosaz antik

**Sogut**

2190,- Kč  
86,- EUR

**Kč** materiál: masivní mosaz  
povrch: Ms-A mosaz antik **EUR**

2190,- 86,-

2860,- 113,-

2860,- 113,-



Cr-K černý chrom natural

**Sogut**

2880,- Kč  
113,- EUR

**Kč** materiál: masivní mosaz  
povrch: Cr-K černý chrom natural **EUR**

2880,- 113,-

3740,- 147,-

3740,- 147,-

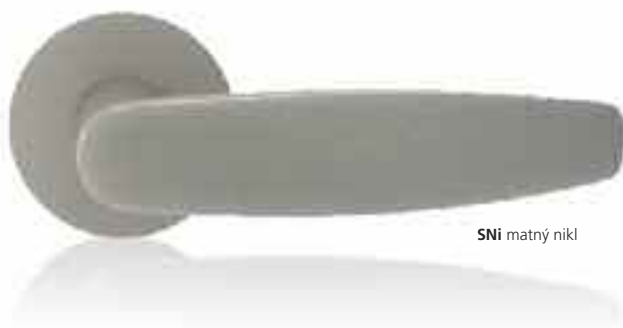

SNI matný nikel

**Cherez**

2000,- Kč  
79,- EUR

**Kč** materiál: masivní mosaz  
povrch: SNI matný nikel **EUR**

2000,- 79,-

2880,- 113,-

2880,- 113,-

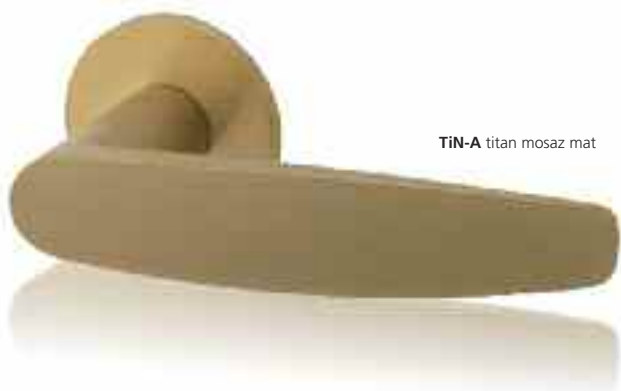

TiN-A titan mosaz mat

**Cherez**

2980,- Kč  
118,- EUR

**Kč** materiál: masivní mosaz  
povrch: TiN-A titan mosaz mat **EUR**

2980,- 118,-

3990,- 157,-

3990,- 157,-



Magnetická rozeta											
		SNI		Cr		Ms		Ms-L		Ms-A	
		cena / pár	EAN	cena / pár	EAN	cena / pár	EAN	cena / pár	EAN	cena / pár	EAN
klika / klika	Kč €	1630,- 64,-	098358	1870,- 74,-	098365	2080,- 82,-	098372	2080,- 82,-	098389	2190,- 86,-	098396
koule / klika R	Kč €	2290,- 90,-	098402	2540,- 100,-	098419	2750,- 108,-	098426	2750,- 108,-	098433	2860,- 113,-	098440
koule / klika L	Kč €	2290,- 90,-	098457	2540,- 100,-	098464	2750,- 108,-	098471	2750,- 108,-	098488	2860,- 113,-	098495

U povrchů Ms, Ms-L, Ms-A je vždy rozeta pod klikou, spodní zámkové rozety, WC mechanismus v matném „zlatém provedení“ tj. povrch TiN-A.

Magnetická rozeta											
		TiN-A		TiN-C		TiN-B		TiN-K		Cr-K	
		cena / pár	EAN	cena / pár	EAN	cena / pár	EAN	cena / pár	EAN	cena / pár	EAN
klika / klika	Kč €	2610,- 103,-	098501	2610,- 103,-	098518	2610,- 103,-	098525	2610,- 103,-	098532	2880,- 113,-	098549
koule / klika R	Kč €	3400,- 134,-	098556	3400,- 134,-	098563	3400,- 134,-	098570	3400,- 134,-	098587	3740,- 147,-	098594
koule / klika L	Kč €	3400,- 134,-	098600	3400,- 134,-	098617	3400,- 134,-	098624	3400,- 134,-	098631	3740,- 147,-	098648



Magnetická rozeta											
		SNI		Cr		Ms		Ms-L		Ms-A	
		cena / pár	EAN	cena / pár	EAN	cena / pár	EAN	cena / pár	EAN	cena / pár	EAN
klika / klika	Kč €	2000,- 79,-	098655	2240,- 88,-	098662	2450,- 97,-	098679	2450,- 97,-	098686	2560,- 101,-	098693
koule / klika R	Kč €	2880,- 113,-	098709	3120,- 123,-	098716	2750,- 131,-	098723	3330,- 131,-	098730	3440,- 135,-	098747
koule / klika L	Kč €	2880,- 113,-	098754	3120,- 123,-	098761	2750,- 131,-	098778	3330,- 131,-	098785	3440,- 135,-	098792

U povrchů Ms, Ms-L, Ms-A je vždy rozeta pod klikou, spodní zámkové rozety, WC mechanismus v matném „zlatém provedení“ tj. povrch TiN-A.

Magnetická rozeta											
		TiN-A		TiN-C		TiN-B		TiN-K		Cr-K	
		cena / pár	EAN	cena / pár	EAN	cena / pár	EAN	cena / pár	EAN	cena / pár	EAN
klika / klika	Kč €	2980,- 118,-	098808	2980,- 118,-	098815	2980,- 118,-	098822	2980,- 118,-	098839	3290,- 130,-	098846
koule / klika R	Kč €	3990,- 157,-	098853	3990,- 157,-	098860	3990,- 157,-	098877	3990,- 157,-	098884	4390,- 173,-	098891
koule / klika L	Kč €	3990,- 157,-	098907	3990,- 157,-	098914	3990,- 157,-	098921	3990,- 157,-	098938	4390,- 173,-	098945



Cr lesklý chrom

**Deny**

1660,- Kč  
65,- EUR

**Kč** materiál: masivní mosaz povrch: Cr lesklý chrom **EUR**

1660,-  65,-

2320,-  91,-

2320,-  91,-



TiN-K titan černý mat

**Deny**

2400,- Kč  
95,- EUR

**Kč** materiál: masivní mosaz povrch: TiN-K titan černý mat **EUR**

2400,-  95,-

3170,-  125,-

3170,-  125,-



SNi matný nikl

**Lusy**

1410,- Kč  
56,- EUR

**Kč** materiál: masivní mosaz povrch: SNi matný nikl **EUR**

1410,-  56,-

2060,-  81,-

2060,-  81,-



TiN-A titan mosaz mat

**Lusy**

2400,- Kč  
95,- EUR

**Kč** materiál: masivní mosaz povrch: TiN-A titan mosaz mat **EUR**

2400,-  95,-

3170,-  125,-

3170,-  125,-



Magnetická rozeta											
		SNI		Cr		Ms		Ms-L		Ms-A	
		cena / pár	EAN	cena / pár	EAN	cena / pár	EAN	cena / pár	EAN	cena / pár	EAN
klika / klika	Kč €	1410,- 56,-	099553	1660,- 65,-	099560	1870,- 74,-	099577	1870,- 74,-	099584	1980,- 78,-	099591
koule / klika R	Kč €	2060,- 81,-	099607	2320,- 91,-	099614	2530,- 100,-	099621	2530,- 100,-	099638	2630,- 104,-	099645
koule / klika L	Kč €	2060,- 81,-	099652	2320,- 91,-	099669	2530,- 100,-	099676	2530,- 100,-	099683	2630,- 104,-	099690

U povrchů Ms, Ms-L, Ms-A je vždy rozeta pod klikou, spodní zámkové rozety, WC mechanismus v matném „zlatém provedení“ tj. povrch TiN-A.

Magnetická rozeta											
		TiN-A		TiN-C		TiN-B		TiN-K		Cr-K	
		cena / pár	EAN	cena / pár	EAN	cena / pár	EAN	cena / pár	EAN	cena / pár	EAN
klika / klika	Kč €	2400,- 95,-	099706	2400,- 95,-	099713	2400,- 95,-	099720	2400,- 95,-	099737	2640,- 104,-	099744
koule / klika R	Kč €	3170,- 125,-	099751	3170,- 125,-	099768	3170,- 125,-	099775	3170,- 125,-	099782	3490,- 138,-	099799
koule / klika L	Kč €	3170,- 125,-	099805	3170,- 125,-	099812	3170,- 125,-	099829	3170,- 125,-	099836	3490,- 138,-	099843



Magnetická rozeta											
		SNI		Cr		Ms		Ms-L		Ms-A	
		cena / pár	EAN	cena / pár	EAN	cena / pár	EAN	cena / pár	EAN	cena / pár	EAN
klika / klika	Kč €	1410,- 56,-	095289	1660,- 65,-	095296	1870,- 74,-	101058	1870,- 74,-	101065	1980,- 78,-	101072
koule / klika R	Kč €	2060,- 81,-	095340	2320,- 91,-	095357	2530,- 100,-	101089	2530,- 100,-	101096	2630,- 104,-	101102
koule / klika L	Kč €	2060,- 81,-	095401	2320,- 91,-	095418	2530,- 100,-	101119	2530,- 100,-	101126	2630,- 104,-	101133

U povrchů Ms, Ms-L, Ms-A je vždy rozeta pod klikou, spodní zámkové rozety, WC mechanismus v matném „zlatém provedení“ tj. povrch TiN-A.

Magnetická rozeta											
		TiN-A		TiN-C		TiN-B		TiN-K		Cr-K	
		cena / pár	EAN	cena / pár	EAN	cena / pár	EAN	cena / pár	EAN	cena / pár	EAN
klika / klika	Kč €	2400,- 95,-	095302	2400,- 95,-	095319	2400,- 95,-	095326	2400,- 95,-	095333	2640,- 104,-	101232
koule / klika R	Kč €	3170,- 125,-	095364	3170,- 125,-	095371	3170,- 125,-	095388	3170,- 125,-	095395	3490,- 138,-	101249
koule / klika L	Kč €	3170,- 125,-	095425	3170,- 125,-	095432	3170,- 125,-	095449	3170,- 125,-	095456	3490,- 138,-	101256



SNi matný nikel



**Spodní rozety**

520,- Kč  
 21,- EUR

materiál: magnetická nerez ocel  
 povrch: SNi matný nikel

Kč		EUR
520,-	⓪	21,-
520,-	⓫	21,-
900,-	⓪	35,-
630,-	●	25,-

**Spodní rozety**

1000,- Kč  
 40,- EUR

materiál: magnetická nerez ocel  
 povrch: TiN-C titan chrom mat

Kč		EUR
1000,-	⓪	40,-
1000,-	⓫	40,-
1480,-	⓪	58,-
1110,-	●	44,-



Protipožární provedení (kovové podrozety + nerezové spojovací prvky, čtyřhran) ... příplatek 380,- Kč ... EAN 082289  
 Pro případ požadavku panikové funkce je třeba objednat variantu z kategorie dveřní kliky DESIGN 2000, 2004 str. 72 – 82.  
 Dále je třeba objednat dělený čtyřhran a specifikovat přesnou délku čtyřhranu str. 349. Magnetické rozety se s panikovou funkcí nedodávají.

		Magnetická rozeta					
		SNI		Cr		TiN-A	
		cena / pár	EAN	cena / pár	EAN	cena / pár	EAN
dozické	Kč €	520,- 21,-	095647	620,- 25,-	095654	790,- 31,-	095661
cyklindrické	Kč €	520,- 21,-	095708	620,- 25,-	095715	790,- 31,-	095722
WC	Kč €	900,- 35,-	095760	1060,- 42,-	095777	1160,- 46,-	095784
zaslepovací	Kč €	630,- 25,-	101140	730,- 29,-	101157	900,- 35,-	104899

Spodní rozety v matném „zlatém provedení“ TiN-A se dodávají ke klikám v povrchu Ms-A, Ms-L, Ms.

		Magnetická rozeta							
		TiN-C		TiN-B		TiN-K		Cr-K	
		cena / pár	EAN	cena / pár	EAN	cena / pár	EAN	cena / pár	EAN
dozické	Kč €	1000,- 40,-	095678	1000,- 40,-	095685	790,- 31,-	091601	990,- 39,-	101263
cyklindrické	Kč €	1000,- 40,-	095739	1000,- 40,-	095746	790,- 31,-	091618	990,- 39,-	101270
WC	Kč €	1480,- 58,-	095791	1480,- 58,-	095807	1160,- 46,-	091625	1390,- 55,-	101287
zaslepovací	Kč €	1110,- 44,-	104905	1110,- 44,-	104882	900,- 35,-	104875	1100,- 43,-	101164





SNi matný nikel

**Lusy**

1750,- Kč  
69,- EUR

Kč	materiál: masivní mosaz povrch: SNi matný nikel	EUR
1750,-		69,-
2620,-		103,-
2620,-		103,-



TiN-K titan černý mat

**Lusy**

2740,- Kč  
108,- EUR

Kč	materiál: masivní mosaz povrch: TiN-K titan černý mat	EUR
2740,-		108,-
3740,-		147,-
3740,-		147,-



Cr lesklý chrom

**Deny**

2000,- Kč  
79,- EUR

Kč	materiál: masivní mosaz povrch: Cr lesklý chrom	EUR
2000,-		79,-
2880,-		113,-
2880,-		113,-



TiN-K titan černý mat

**Deny**

2740,- Kč  
108,- EUR

Kč	materiál: masivní mosaz povrch: TiN-K titan černý mat	EUR
2740,-		108,-
3740,-		147,-
3740,-		147,-





Magnetická rozeta											
		SNI		Cr		Ms		Ms-L		Ms-A	
		cena / pár	EAN	cena / pár	EAN	cena / pár	EAN	cena / pár	EAN	cena / pár	EAN
klika / klika	Kč €	1750,- 69,-	095463	2000,- 79,-	095470	2210,- 87,-	101294	2210,- 87,-	101300	2320,- 91,-	101317
madlo / klika R	Kč €	2620,- 103,-	095524	2880,- 113,-	095531	3090,- 122,-	101324	3090,- 122,-	101331	3200,- 126,-	101348
madlo / klika L	Kč €	2620,- 103,-	095586	2880,- 113,-	095593	3090,- 122,-	101355	3090,- 122,-	101362	3200,- 126,-	101379

U povrchů Ms, Ms-L, Ms-A je vždy rozeta pod klikou a spodní rozety + WC mechanismus v matném „zlatém provedení“ tj. povrch TiN-A.

Magnetická rozeta											
		TiN-A		TiN-C		TiN-B		TiN-K		Cr-K	
		cena / pár	EAN	cena / pár	EAN	cena / pár	EAN	cena / pár	EAN	cena / pár	EAN
klika / klika	Kč €	2740,- 108,-	095487	2740,- 108,-	095494	2740,- 108,-	095500	2740,- 108,-	095517	3020,- 119,-	101478
madlo / klika R	Kč €	3740,- 147,-	095548	3740,- 147,-	095555	3740,- 147,-	095562	3740,- 147,-	095579	4120,- 162,-	101485
madlo / klika L	Kč €	3740,- 147,-	095609	3740,- 147,-	095616	3740,- 147,-	095623	3740,- 147,-	095630	4120,- 162,-	101492



Magnetická rozeta											
		SNI		Cr		Ms		Ms-L		Ms-A	
		cena / pár	EAN	cena / pár	EAN	cena / pár	EAN	cena / pár	EAN	cena / pár	EAN
klika / klika	Kč €	1750,- 69,-	100150	2000,- 79,-	100167	2210,- 87,-	100174	2210,- 87,-	100181	2320,- 91,-	100198
madlo / klika R	Kč €	2620,- 103,-	100204	2880,- 113,-	100211	3090,- 122,-	100228	3090,- 122,-	100235	3200,- 126,-	100242
madlo / klika L	Kč €	2620,- 103,-	100259	2880,- 113,-	100266	3090,- 122,-	100273	3090,- 122,-	100280	3200,- 126,-	100297

U povrchů Ms, Ms-L, Ms-A je vždy rozeta pod klikou a spodní rozety + WC mechanismus v matném „zlatém provedení“ tj. povrch TiN-A.

Magnetická rozeta											
		TiN-A		TiN-C		TiN-B		TiN-K		Cr-K	
		cena / pár	EAN	cena / pár	EAN	cena / pár	EAN	cena / pár	EAN	cena / pár	EAN
klika / klika	Kč €	2740,- 108,-	100303	2740,- 108,-	100310	2740,- 108,-	100327	2740,- 108,-	100334	3020,- 119,-	100341
madlo / klika R	Kč €	3740,- 147,-	100358	3740,- 147,-	100365	3740,- 147,-	100372	3740,- 147,-	100389	4120,- 162,-	100396
madlo / klika L	Kč €	3740,- 147,-	100402	3740,- 147,-	100419	3740,- 147,-	100426	3740,- 147,-	100433	4120,- 162,-	100440



SNi matný nikel

**Sogut**

2100,- Kč  
83,- EUR

Kč	materiál: masivní mosaz povrch: SNi matný nikel	EUR
2100,-		83,-
2960,-		117,-
2960,-		117,-



TiN-K titan černý mat

**Sogut**

3090,- Kč  
122,- EUR

Kč	materiál: masivní mosaz povrch: TiN-K titan černý mat	EUR
3090,-		122,-
4080,-		160,-
4080,-		160,-

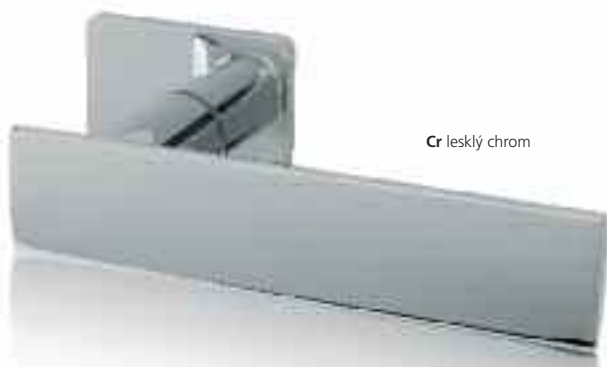

Cr lesklý chrom

**Entero**

2760,- Kč  
109,- EUR

Kč	materiál: masivní mosaz povrch: Cr lesklý chrom	EUR
2760,-		109,-
3620,-		143,-
3620,-		143,-



TiN-K titan černý mat

**Entero**

3500,- Kč  
138,- EUR

Kč	materiál: masivní mosaz povrch: TiN-K titan černý mat	EUR
3500,-		138,-
4480,-		176,-
4480,-		176,-



Magnetická rozeta											
		SNI		Cr		Ms		Ms-L		Ms-A	
		cena / pár	EAN	cena / pár	EAN	cena / pár	EAN	cena / pár	EAN	cena / pár	EAN
klika / klika	Kč €	2100,- 83,-	100457	2350,- 93,-	100464	2560,- 101,-	100471	2560,- 101,-	100488	2670,- 105,-	100495
madlo / klika R	Kč €	2960,- 117,-	100501	3210,- 126,-	100518	3420,- 135,-	100525	3420,- 135,-	100532	3520,- 139,-	100549
madlo / klika L	Kč €	2960,- 117,-	100556	3210,- 126,-	100563	3420,- 135,-	100570	3420,- 135,-	100587	3520,- 139,-	100594

U povrchů Ms, Ms-L, Ms-A je vždy rozeta pod klikou a spodní rozety + WC mechanismus v matném „zlatém provedení“ tj. povrch TiN-A.

Magnetická rozeta											
		TiN-A		TiN-C		TiN-B		TiN-K		Cr-K	
		cena / pár	EAN	cena / pár	EAN	cena / pár	EAN	cena / pár	EAN	cena / pár	EAN
klika / klika	Kč €	3090,- 122,-	100600	3090,- 122,-	100617	3090,- 122,-	100624	3090,- 122,-	100631	3410,- 134,-	100648
madlo / klika R	Kč €	4080,- 160,-	100655	4080,- 160,-	100662	4080,- 160,-	100679	4080,- 160,-	100686	4490,- 177,-	100693
madlo / klika L	Kč €	4080,- 160,-	100709	4080,- 160,-	100716	4080,- 160,-	100723	4080,- 160,-	100730	4490,- 177,-	100747



Magnetická rozeta											
		SNI		Cr		Ms		Ms-L		Ms-A	
		cena / pár	EAN	cena / pár	EAN	cena / pár	EAN	cena / pár	EAN	cena / pár	EAN
klika / klika	Kč €	2520,- 99,-	100754	2760,- 109,-	100761	2970,- 117,-	100778	2970,- 117,-	100785	3080,- 121,-	100792
madlo / klika R	Kč €	3370,- 133,-	100808	3620,- 143,-	100815	3830,- 151,-	100822	3830,- 151,-	100839	3940,- 155,-	100846
madlo / klika L	Kč €	3370,- 133,-	100853	3620,- 143,-	100860	3830,- 151,-	100877	3830,- 151,-	100884	3940,- 155,-	100891

U povrchů Ms, Ms-L, Ms-A je vždy rozeta pod klikou a spodní rozety + WC mechanismus v matném „zlatém provedení“ tj. povrch TiN-A.

Magnetická rozeta											
		TiN-A		TiN-C		TiN-B		TiN-K		Cr-K	
		cena / pár	EAN	cena / pár	EAN	cena / pár	EAN	cena / pár	EAN	cena / pár	EAN
klika / klika	Kč €	3500,- 138,-	100907	3500,- 138,-	100914	3500,- 138,-	100921	3500,- 138,-	100938	3850,- 152,-	100945
madlo / klika R	Kč €	4480,- 176,-	100952	4480,- 176,-	100969	4480,- 176,-	100976	4480,- 176,-	100983	4930,- 194,-	100990
madlo / klika L	Kč €	4480,- 176,-	101003	4480,- 176,-	101010	4480,- 176,-	101027	4480,- 176,-	101034	4930,- 194,-	101041



SNi matný nikel



**Spodní rozety**

620,- Kč  
 25,- EUR

materiál: magnetická nerez ocel  
 povrch: SNi matný nikel

Kč		EUR
620,-	■	25,-
620,-	⌋	25,-
1040,-	⊖	41,-
730,-	■	29,-

**Spodní rozety**

1100,- Kč  
 43,- EUR

materiál: magnetická nerez ocel  
 povrch: TiN-C titan chrom mat

Kč		EUR
1100,-	■	43,-
1100,-	⌋	43,-
1630,-	⊖	64,-
1200,-	■	47,-



Protipožární provedení (kovové podrozety + nerezové spojovací prvky, čtyřhran) ... příplatek 380,- Kč ... EAN 082289  
 Pro případ požadavku panikové funkce je třeba objednat variantu z kategorie dveřní kliky DESIGN 2000, 2004 str. 72 – 82.  
 Dále je třeba objednat dělený čtyřhran a specifikovat přesnou délku čtyřhranu str. 349. Magnetické rozety se s panikovou funkcí nedodávají.

Magnetická rozeta							
		SNI		Cr		TiN-A	
		cena / pár	EAN	cena / pár	EAN	cena / pár	EAN
dozické	Kč €	620,- 25,-	095821	740,- 29,-	095838	880,- 35,-	095845
cyklindrické	Kč €	620,- 25,-	095883	740,- 29,-	095890	880,- 35,-	095906
WC	Kč €	1040,- 41,-	095944	1230,- 49,-	095951	1310,- 52,-	095968
zaslepovací	Kč €	730,- 29,-	101171	840,- 33,-	101188	990,- 39,-	105070

Spodní rozety v matném „zlatém provedení“ TiN-A se dodávají ke klikám v povrchu Ms-A, Ms-L, Ms.

Magnetická rozeta									
		TiN-C		TiN-B		TiN-K		Cr-K	
		cena / pár	EAN	cena / pár	EAN	cena / pár	EAN	cena / pár	EAN
dozické	Kč €	1100,- 43,-	095852	1100,- 43,-	095869	880,- 35,-	093582	1100,- 43,-	101508
cyklindrické	Kč €	1100,- 43,-	095913	1100,- 43,-	095920	880,- 35,-	093599	1100,- 43,-	101515
WC	Kč €	1630,- 64,-	095975	1630,- 64,-	095982	1310,- 52,-	093605	1560,- 62,-	101522
zaslepovací	Kč €	1200,- 47,-	105087	1200,- 47,-	105063	990,- 39,-	105056	1200,- 48,-	101195



## System plochých a zapuštěných rozet

Univerzální konstrukce umožňuje montáž klik s magnetickou rozetou buď přisazením na dveřní křídlo tj. systém plochých rozet nebo vložením/zafrezováním do dveřního křídla tj. systém zcela zapuštěných rozet.



Při montáži systémem zapuštěných rozet si před výrobou dveří ověřte vhodnost/možnost zapuštění magnetických rozet do stěny dveřního křídla s ohledem na umístění dveřního zámku u falcových a reversních dveří.







Celý projekt - jeden design

Dveřní kliky, madla



Kliky a zámky na skleněné dveře



Kliky a madla pro hliníkové a ocelové dveře



Panty na skleněné dveře



Bezpečnostní rozety



Okenní kliky 3polohové





## Dveřní kliky Rocksor

Design: Stanislav Fiala

Materiál: masivní mosaz

Povrchy: Ms-A, Ms-K, Ms-L, TiN-C, TiN-K  
více info na [www.kliky-mt.cz/manufaktura/barvy-povrchy](http://www.kliky-mt.cz/manufaktura/barvy-povrchy)

Konstrukce, mechanika: magnetické rozety, mechanika M2018

ROCKSOR **TiN-K** titan černý mat



ROCKSOR **Ms-A** mosaz antik



Klika/klika + magnetické rozety



Madlo/klika R + magnetické rozety



Madlo/klika L + magnetické rozety



Rozety dozické



Rozety cylindrické



Rozety WC



Rozety zaslepovací



dozické



cylindrické



zaslepovací



WC ex



WC in



madlo Rocksor

magnetické rozety Ø 54 mm, tl. 5 mm

konstrukční varianty, materiálové provedení

- designová sada standardně bez spodních rozet
- spodní rozety se objednávají samostatně
- konstrukční systém s vratnou pružinou u kliky
- montáž sešroubování pouzdry proti sobě
- další fixace pomocí 2 vrtů
- rukojeti vyrobeny z masivní mosazi
- rozety vyrobeny z magnetické nerez oceli
- zajišťovací gel proti uvolnění šroubů
- vrtání PROFÍ šablonou M&T vrtákem Ø 6,4 mm
- montáž pro tloušťky dveří 38 – 126 mm
- v balení standardně montážní materiál pro tl. dveří 38 - 45 mm
- záruka 5 let, titany 15 let, rukojeti z masivní mosazi - doživotní záruka

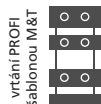

Ochranná známka – registrovaná značka

**ROCKSOR®**

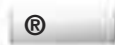

Chráněné průmyslové vzory klik

**ROCKSOR**



let **5 garance**

let **15 garance**

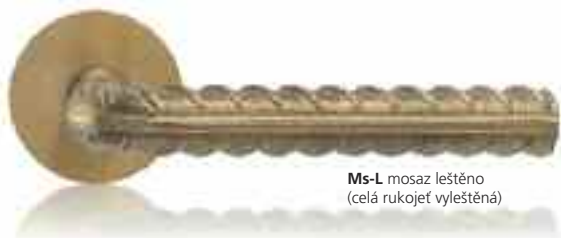

Ms-L mosaz leštěná  
(celá rukojeť vyleštěná)

**Klika Rocksor**  
magnetická rozeta 54 x 5 mm

1620,- Kč  
64,- EUR

materiál: masivní mosaz  
povrch: Ms-K mosaz natur

Kč		EUR
1620,-		64,-
2100,-		83,-
2100,-		83,-



TiN-K titan černý mat



Ms-A mosaz antik  
(obroušené, ohlazené výstupky na rukojeti pro vzhled „používané kliky“)



Ms-A mosaz antik  
(obroušené, ohlazené výstupky na rukojeti pro vzhled „používané kliky“)

**Klika Rocksor U**  
magnetická rozeta 54 x 5 mm

1790,- Kč  
70,- EUR

materiál: masivní mosaz  
povrch: Ms-K mosaz natur

Kč		EUR
1790,-		70,-
2370,-		93,-
2370,-		93,-



Ms-A mosaz antik

**Spodní rozety**

790,- Kč  
31,- EUR

materiál: magnetická nerez ocel  
povrch: TiN-A titan mosaz mat

Kč		EUR
790,-		31,-
790,-		31,-
1160,-		46,-
900,-		35,-



		Ms-K		Ms-A		Ms-L		TiN-C		TiN-K	
		cena pár	EAN	cena pár	EAN	cena pár	EAN	cena pár	EAN	cena pár	EAN
klika / klika	Kč €	1620,- 64,-	082180	1790,- 70,-	082098	1790,- 70,-	087314	2540,- 100,-	094619	2540,- 100,-	094664
madlo / klika L	Kč €	2100,- 83,-	082210	2270,- 90,-	082043	2270,- 90,-	087345	3120,- 123,-	094640	3120,- 123,-	094695
madlo / klika R	Kč €	2100,- 83,-	082227	2270,- 90,-	082050	2270,- 90,-	087352	3120,- 123,-	094657	3120,- 123,-	094701

U povrchů Ms-A, Ms-L, Ms-K je vždy rozeta pod klikou, spodní zámkové rozety, WC mechanismus v matném „zlatém provedení“ TiN-A.



**Ms-K** mosaz natur  
(celá rukojeť v naturální mosazi  
z kovářny, pouze zabroušené ostré hrany)

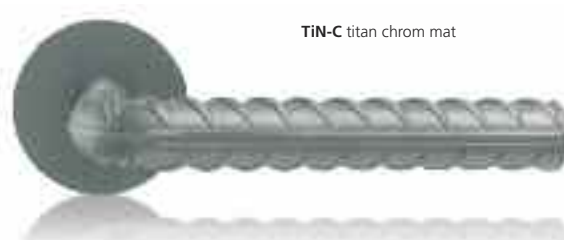

**TiN-C** titan chrom mat



		Ms-K		Ms-A		Ms-L		TiN-C		TiN-K	
		cena pár	EAN	cena pár	EAN	cena pár	EAN	cena pár	EAN	cena pár	EAN
klika / klika	Kč €	1790,- 70,-	082265	1930,- 76,-	082104	1930,- 76,-	087406	2750,- 108,-	094794	2750,- 108,-	094848
madlo / klika L	Kč €	2370,- 93,-	082296	2520,- 99,-	082135	2520,- 99,-	087437	3330,- 131,-	094824	3330,- 131,-	094879
madlo / klika R	Kč €	2370,- 93,-	082302	2520,- 99,-	082142	2520,- 99,-	087444	3330,- 131,-	094831	3330,- 131,-	094886

U povrchů Ms-A, Ms-L, Ms-K je vždy rozeta pod klikou, spodní zámkové rozety, WC mechanismus v matném „zlatém provedení“ TiN-A.

		Magnetická rozeta					
		TiN-A		TiN-C		TiN-K	
		cena / pár	EAN	cena / pár	EAN	cena / pár	EAN
dozické	Kč €	790,- 31,-	095661	1000,- 40,-	095678	790,- 31,-	091601
cyklindrické	Kč €	790,- 31,-	095722	1000,- 40,-	095739	790,- 31,-	091618
WC	Kč €	1160,- 46,-	095784	1480,- 58,-	095791	1160,- 46,-	091625
plná/zaslepovací	Kč €	900,- 35,-	104899	1110,- 44,-	104905	900,- 35,-	104875

Spodní rozety v matném „zlatém provedení“ TiN-A se dodávají ke klikám v povrchu Ms-A, Ms-L, Ms-K.



**Ms-A** mosaz antik  
(obroušené, ohlazené výstupky  
na rukojeti pro vzhled „používané kliky“)

**Klika na sklo**

1300,- Kč  
47,- EUR

materiál: masivní mosaz  
povrch: Ms-K mosaz natur

**Kč**  **EUR**

1300,-  47,-

1340,-  49,-



**Ms-A** mosaz antik

**Zámek na sklo Entero**

5240,- Kč  
190,- EUR

materiál: masivní mosaz  
povrch: Ms-K mosaz natur

**Kč**  **EUR**

5240,-  190,-

5300,-  193,-

6040,-  219,-

6160,-  224,-



**Ms-A** mosaz antik

**Pant Entero**

4240,- Kč  
154,- EUR

materiál: masivní mosaz  
povrch: Ms-K mosaz natur

**Kč**  **EUR**

4240,-  154,-



		Ms-K		Ms-A		Ms-L		TiN-C		TiN-K	
		cena pár	EAN	cena pár	EAN	cena pár	EAN	cena pár	EAN	cena pár	EAN
Rocksor	Kč €	1300,- 47,-	085556	1360,- 50,-	084573	1360,- 50,-	087499	1680,- 61,-	094978	1680,- 61,-	094992
Rocksor U	Kč €	1340,- 49,-	085570	1400,- 51,-	085563	1400,- 51,-	087505	1720,- 63,-	094985	1720,- 63,-	095005



		Ms-K		Ms-A		Ms-L		TiN-C		TiN-K	
		cena pár	EAN	cena pár	EAN	cena pár	EAN	cena pár	EAN	cena pár	EAN
standard	Kč €	5240,- 190,-	095111	5420,- 197,-	084528	5420,- 197,-	087512	6160,- 227,-	87835	6420,- 236,-	87798
cylindrický	Kč €	5300,- 193,-	095128	5490,- 199,-	084535	5490,- 199,-	087529	6230,- 229,-	87842	6470,- 238,-	87804
WC	Kč €	6040,- 219,-	095135	6220,- 226,-	084542	6220,- 226,-	087536	6960,- 263,-	87859	7200,- 272,-	87811
protikus	Kč €	6160,- 224,-	095142	6340,- 230,-	084559	6340,- 230,-	087543	7160,- 270,-	87866	7400,- 280,-	87828

Uvedené ceny za zámky bez klik. Kliky/rukojeti se objednávají zvlášť a jsou uvedeny v tabulce výše.



		Ms-K		Ms-A		Ms-L		TiN-C		TiN-K	
		cena pár	EAN	cena pár	EAN	cena pár	EAN	cena pár	EAN	cena pár	EAN
	Kč €	4240,- 154,-	095241	4430,- 161,-	095234	4170,- 161,-	095258	4910,- 182,-	88207	5160,- 190,-	88191

Součástí pantů a v ceně sady pantů je střední díl pantu a vložka závěsu.



**Ms-K** mosaz natur  
(celá rukojeť v naturální mosazi  
z kovářny, pouze zabroušené ostré hrany)

**Klika Rocksor**  
pro Al profily

2270,- Kč  
83,- EUR

Kč	materiál: masivní mosaz povrch: Ms-K mosaz natur	EUR
2270,-		83,-
2870,-		104,-
2870,-		104,-
690,-		25,-



**Ms-A** mosaz antik  
(obroušené, ohlazené výstupky  
na rukojeti pro vzhled „používané kliky“)

**Klika Rocksor U**  
pro Al profily

2410,- Kč  
88,- EUR

Kč	materiál: masivní mosaz povrch: Ms-K mosaz natur	EUR
2410,-		88,-
3000,-		109,-
3000,-		109,-
690,-		25,-



**Ms-A** mosaz antik



**Ms-A** mosaz antik



**Ms-K** mosaz natur  
(celá rukojeť v naturální mosazi  
z kovářny, pouze zabroušené ostré hrany)

**Okenní klika**

1090,- Kč  
40,- EUR

Kč	materiál: masivní mosaz povrch: Ms-K mosaz natur	EUR
1090,-		40,-
1200,-		44,-



		Ms-K		Ms-A		Ms-L		TiN-C		TiN-K	
		cena pár	EAN	cena pár	EAN	cena pár	EAN	cena pár	EAN	cena pár	EAN
klika / klika	Kč €	2270,- 83,-	082234	2440,- 89,-	082067	2440,- 89,-	087369	3290,- 120,-	094718	3290,- 120,-	094756
madlo / klika L	Kč €	2870,- 104,-	082241	3040,- 110,-	082074	3040,- 110,-	087376	3880,- 141,-	094725	3880,- 141,-	094763
madlo / klika R	Kč €	2870,- 104,-	082258	3040,- 110,-	082081	3040,- 110,-	087383	3880,- 141,-	094732	3880,- 141,-	094770
rozeta cylindrická 33x47 mm	Kč €	690,- 25,-	082708	740,- 27,-	082692	740,- 27,-	087390	990,- 37,-	001983	990,- 37,-	002676



		Ms-K		Ms-A		Ms-L		TiN-C		TiN-K	
		cena pár	EAN	cena pár	EAN	cena pár	EAN	cena pár	EAN	cena pár	EAN
klika / klika	Kč €	2410,- 88,-	082319	2570,- 94,-	082159	2570,- 94,-	087451	3420,- 124,-	094893	3420,- 124,-	094930
madlo / klika L	Kč €	3000,- 109,-	082326	3160,- 115,-	082166	3160,- 115,-	087468	4010,- 146,-	094909	4010,- 146,-	094947
madlo / klika R	Kč €	3000,- 109,-	082333	3160,- 115,-	082173	3160,- 115,-	087475	4010,- 146,-	094916	4010,- 146,-	094954
rozeta cylindrická 33x47 mm	Kč €	690,- 25,-	082708	740,- 27,-	082692	740,- 27,-	087390	990,- 37,-	001983	990,- 37,-	002676



		Ms-K		Ms-A		Ms-L		TiN-C		TiN-K	
		cena pár	EAN	cena pár	EAN	cena pár	EAN	cena pár	EAN	cena pár	EAN
Rocksor	Kč €	1090,- 40,-	095029	1170,- 43,-	095012	1170,- 43,-	095036	1590,- 58,-	095043	1590,- 58,-	095050
Rocksor U	Kč €	1200,- 44,-	095074	1290,- 47,-	095067	1290,- 47,-	095081	1710,- 62,-	095098	1710,- 62,-	095104

Polohovací mechanismus s plochou oválnou rozetou je 3-polohový kovový a je součástí příslušenství okenní kličky. Lze zapustit do rámu okna. Oválná rozeta pod rukojetí je u povrchu Ms-A, Ms-K, Ms-L v matném „zlatém provedení“ TiN-A.

## klika ROCKSOR

design: Stanislav Fiala  
materiál: masivní mosaz  
mechanika: magnetická rozeta s vratnou pružinou









Celý projekt - jeden design

Dveřní kliky



Kliky a zámky na skleněné dveře



Kliky pro hliníkové a ocelové dveře



Panty na skleněné dveře



Bezpečnostní rozety



Okenní kliky 3polohové



Madla dlouhá



## Dveřní kliky Industry Squelette

Design: Roman Ulich

Materiál: nerezová ocel

Povrchy: NRz, TiN-K, TiN-B, TiN-A, TiN-C  
více info na [www.kliky-mt.cz/manufaktura/barvy-povrchy](http://www.kliky-mt.cz/manufaktura/barvy-povrchy)

Konstrukce, mechanika: magnetické rozety, mechanika M2018

### INDUSTRY SQUELETTE **TiN-K** titan černý mat



- Klika/klika + magnetické rozety
- Madlo/klika R + magnetické rozety
- Madlo/klika L + magnetické rozety
- Rozety dozické
- Rozety cylindrické
- Rozety WC
- Rozety zaslepovací



dozické cylindrické zaslepovací WC ex WC in

magnetické rozety Ø 54 mm, tl. 5 mm

### INDUSTRY SQUELETTE **NRz** nerez - broušeno



- Klika/klika + magnetické rozety
- Madlo/klika R + magnetické rozety
- Madlo/klika L + magnetické rozety
- Rozety dozické
- Rozety cylindrické
- Rozety WC
- Rozety zaslepovací



dozické cylindrické zaslepovací WC ex WC in

magnetické rozety 54x54 mm, tl. 5 mm

#### konstrukční varianty, materiálové provedení

- designová sada standardně bez spodních rozet
- spodní rozety se objednávají samostatně
- konstrukční systém s vratnou pružinou u kliky
- montáž sešroubování pouzdry proti sobě
- další fixace pomocí 2 vrutů
- rukojeti vyrobeny z nerezové oceli
- rozety vyrobeny z magnetické nerez oceli
- zajišťovací gel proti uvolnění šroubů
- vrtání PROFI šablonou M&T vrtákem Ø 6,4 mm
- montáž pro tloušťky dveří 38 – 126 mm
- v balení standardně montážní materiál pro tl. dveří 38 - 45 mm
- záruka 5 let, titany 15 let

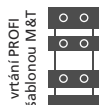

let **5 garance** let **15 garance**

Ochranná známka – registrovaná značka

**INDUSTRY®**



Chráněné průmyslové vzory klik

**INDUSTRY**





TiN-K titan černý mat

**Industry Squelette**

2070,- Kč  
82,- EUR

materiál: nerezová ocel  
Kč povrch: NRz nerez - broušeno EUR

2070,-		82,-
2600,-		102,-
2600,-		102,-



madlo

NRz nerez - broušeno



NRz nerez - broušeno

**Spodní rozety**

420,- Kč  
17,- EUR

materiál: magnetická nerez ocel  
Kč povrch: NRz nerez - broušeno EUR

420,-		17,-
420,-		17,-
790,-		31,-
520,-		21,-



TiN-B titan braun mat

**Industry Squelette**

2310,- Kč  
91,- EUR

materiál: nerezová ocel  
Kč povrch: NRz nerez - broušeno EUR

2310,-		91,-
2840,-		112,-
2840,-		112,-



TiN-K titan černý mat



**Spodní rozety**

510,- Kč  
20,- EUR

materiál: magnetická nerez ocel  
Kč povrch: NRz nerez - broušeno EUR

510,-		20,-
510,-		20,-
940,-		37,-
620,-		25,-

Protipožární provedení (kovové podrozety + nerezové spojovací prvky, čtyřhran) ... příplatek 380,- Kč ... EAN 082289.  
Provedení panikové pro zámky s děleným čtyřhranem nelze dodat na magnetických rozetách. Lze dodat na rozetách pro Al profily. Dělený čtyřhran se objednává zvlášť a je třeba specifikovat přesnou délku čtyřhranu, str. 349.

		Magnetická rozeta									
		NRz		TiN-K		TiN-B		TiN-A		TiN-C	
		cena / pár	EAN	cena / pár	EAN	cena / pár	EAN	cena / pár	EAN	cena / pár	EAN
klika / klika	Kč €	2070,- 82,-	103472	2920,- 115,-	103533	3340,- 132,-	103564	3340,- 132,-	103595	3340,- 132,-	103625
madlo / klika R	Kč €	2600,- 102,-	103489	3450,- 136,-	103540	3980,- 157,-	103571	3980,- 157,-	103601	3980,- 157,-	103632
madlo / klika L	Kč €	2600,- 102,-	103496	3450,- 136,-	103557	3980,- 157,-	103588	3980,- 157,-	103618	3980,- 157,-	103649

Spojovací čtyřhran 8 x 8 mm z nerez oceli se dodává ve stejném povrchu jako kliky a je součástí balení klik. Délka 95 mm pro dveře tl. 38 - 45 mm. Čtyřhrany pro tl. dveří od 46 mm nejsou součástí balení a objednávají se zvlášť, viz tabulka čtyřhranů na další stránce.



TiN-C titan chrom mat

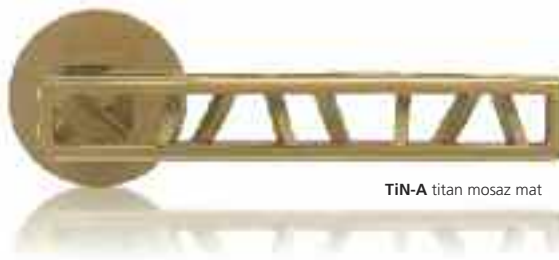

TiN-A titan mosaz mat

		Magnetická rozeta									
		NRz		TiN-K		TiN-B		TiN-A		TiN-C	
		cena / pár	EAN	cena / pár	EAN	cena / pár	EAN	cena / pár	EAN	cena / pár	EAN
dozické	Kč €	420,- 17,-	091571	790,- 31,-	091601	1000,- 40,-	095685	790,- 31,-	095661	1000,- 40,-	095678
cyklindrické	Kč €	420,- 17,-	091588	790,- 31,-	091618	1000,- 40,-	095746	790,- 31,-	095722	1000,- 40,-	095739
WC	Kč €	790,- 31,-	091595	1160,- 46,-	091625	1480,- 58,-	095807	1160,- 46,-	095784	1480,- 58,-	095791
plná/zaslepovací	Kč €	520,- 21,-	104851	900,- 35,-	104875	1110,- 44,-	104882	900,- 35,-	104899	1110,- 44,-	104905

		Magnetická rozeta									
		NRz		TiN-K		TiN-B		TiN-A		TiN-C	
		cena / pár	EAN	cena / pár	EAN	cena / pár	EAN	cena / pár	EAN	cena / pár	EAN
klika / klika	Kč €	2310,- 91,-	103656	3150,- 124,-	103717	3580,- 141,-	103748	3580,- 141,-	103779	3580,- 141,-	103809
madlo / klika R	Kč €	2840,- 112,-	103663	3680,- 145,-	103724	4210,- 166,-	103755	4210,- 166,-	103786	4210,- 166,-	103816
madlo / klika L	Kč €	2840,- 112,-	103670	3680,- 145,-	103731	4210,- 166,-	103762	4210,- 166,-	103793	4210,- 166,-	103823

Spojovací čtyřhran 8 x 8 mm z nerez oceli se dodává ve stejném povrchu jako kliky a je součástí balení klik. Délka 95 mm pro dveře tl. 38 - 45 mm. Čtyřhrany pro tl. dveří od 46 mm nejsou součástí balení a objednávají se zvlášť, viz tabulka čtyřhranů na další stránce.

		Magnetická rozeta									
		NRz		TiN-K		TiN-B		TiN-A		TiN-C	
		cena / pár	EAN	cena / pár	EAN	cena / pár	EAN	cena / pár	EAN	cena / pár	EAN
dozické	Kč €	510,- 20,-	093551	880,- 35,-	093582	1100,- 43,-	095869	880,- 35,-	095845	1100,- 43,-	095852
cyklindrické	Kč €	510,- 20,-	093568	880,- 35,-	093599	1100,- 43,-	095920	880,- 35,-	095906	1100,- 43,-	095913
WC	Kč €	940,- 37,-	093575	1310,- 52,-	093605	1630,- 64,-	095982	1310,- 52,-	095968	1630,- 64,-	095975
plná/zaslepovací	Kč €	620,- 25,-	105032	990,- 39,-	105056	1200,- 47,-	105063	990,- 39,-	105070	1200,- 47,-	105087



TiN-A titan mosaz mat



TiN-K titan černý mat



TiN-K titan černý mat



TiN-K titan černý mat



TiN-K titan černý mat

### Čtyřhran

75,- Kč  
2,8 EUR

### Klika na sklo

2230,- Kč  
88,- EUR

### Zámek na sklo Entero

6420,- Kč  
252,- EUR

### Pant Entero

5160,- Kč  
203,- EUR

materiál: nerezová ocel  
povrch: NRz nerez - broušeno

Kč		EUR
75,-		2,8
96,-		3,8
110,-		4,2
120,-		4,6
140,-		5,4

materiál: nerezová ocel  
povrch: TiN-K titan černý mat

Kč		EUR
2230,-		88,-

materiál: masivní mosaz  
povrch: TiN-K titan černý mat

Kč		EUR
6420,-		252,-
6470,-		254,-
7200,-		283,-
7400,-		291,-

materiál: masivní mosaz  
povrch: TiN-K titan černý mat

Kč		EUR
5160,-		203,-

		NRz		TiN-K		TiN-B		TiN-A		TiN-C	
		cena	EAN	cena	EAN	cena	EAN	cena	EAN	cena	EAN
délka čtyřhranu 105 mm pro tl. dveří 46 - 55 mm	Kč €	75,- 2,8	095876	240,- 9,2	093711	240,- 9,2	103908	240,- 9,2	104011	240,- 9,2	104608
délka čtyřhranu 115 mm pro tl. dveří 56 - 65 mm	Kč €	96,- 3,8	093629	260,- 10,-	093728	260,- 10,-	103939	260,- 10,-	104028	260,- 10,-	104141
délka čtyřhranu 125 mm pro tl. dveří 66 - 75 mm	Kč €	110,- 4,2	093636	270,- 10,4	103854	270,- 10,4	103946	270,- 10,4	104059	270,- 10,4	104189
délka čtyřhranu 135 mm pro tl. dveří 76 - 85 mm	Kč €	120,- 4,6	093643	290,- 11,3	103861	290,- 11,3	103977	290,- 11,3	104066	290,- 11,3	104073
spec. délka čtyřhranu pro tl. dveří 86 mm a více	Kč €	140,- 5,4	093650	310,- 12,1	103892	310,- 12,1	103984	310,- 12,1	104523	310,- 12,1	104080

Standardní čtyřhran délky 95 mm v barvě kliky pro tl. dveří 38 - 45 mm je součástí balení. Pro větší tloušťky dveří se čtyřhrany objednávají samostatně podle tabulky, tzn. že pro dveře od tl. 46 mm není čtyřhran součástí balení a je zapotřebí ho objednat zvlášť podle tabulky výše.

		TiN-K		TiN-B		TiN-A		TiN-C		NRz *)	
		cena	EAN	cena	EAN	cena	EAN	cena	EAN	cena	EAN
Industry Squelette	Kč €	2230,- 88,-	104097	2440,- 96,-	104103	2440,- 96,-	104110	2440,- 96,-	104127	1590,- 63,-	101430

\*) Kliky na sklo v povrchu NRz - nerez broušeno se kombinuje se zámkem na sklo Mini NRz a pantem Entero NRz, viz sekce v katalogu Nerezové zámkové a panty na sklo.

		TiN-K		TiN-B		TiN-A		TiN-C	
		cena	EAN	cena	EAN	cena	EAN	cena	EAN
standard	Kč €	6420,- 252,-	87798	6660,- 262,-	90774	6660,- 262,-	104295	6160,- 243,-	87835
cyklindrický	Kč €	6470,- 254,-	87804	6710,- 264,-	90781	6710,- 264,-	104301	6230,- 245,-	87842
WC	Kč €	7200,- 283,-	87811	7450,- 293,-	90798	7450,- 293,-	104318	6960,- 273,-	87859
protikus	Kč €	7400,- 291,-	87828	7650,- 301,-	90804	7650,- 301,-	104325	7160,- 281,-	87866

Uvedené ceny za zámkové kliky bez klik. Kliky/rukojeti se objednávají zvlášť a jsou uvedeny v tabulce výše.

		TiN-K		TiN-B		TiN-C		TiN-A	
		cena	EAN	cena	EAN	cena	EAN	cena	EAN
	Kč €	5160,- 203,-	88191	5400,- 212,-	88214	4910,- 193,-	88207	5400,- 212,-	104332

Součástí pantů a v ceně sady pantů je střední díl pantu a vložka závěsu.



**Okenní klika  
Industry Squelette**

1380,- Kč  
55,- EUR

TiN-K titan černý mat

materiál: nerezová ocel  
Kč povrch: NRz nerez - broušeno EUR

1380,-		55,-
1490,-		59,-



**Klika Industry Squelette  
pro Al profily**

2730,- Kč  
107,- EUR

TiN-K titan černý mat

materiál: nerezová ocel  
Kč povrch: NRz nerez - broušeno EUR

2730,-		107,-
3260,-		128,-
3260,-		128,-
690,-		26,-



**Madlo dlouhé Industry Squelette**

8270,- Kč  
325,- EUR

TiN-K titan černý mat

materiál: nerezová ocel  
Kč povrch: NRz nerez - broušeno EUR

8270,-		325,-
4140,-		163,-



		NRz		TiN-K		TiN-B		TiN-A		TiN-C	
		cena ks	EAN	cena ks	EAN	cena ks	EAN	cena ks	EAN	cena ks	EAN
oválná rozeta	Kč €	1380,- 55,-	104370	1810,- 71,-	104417	2020,- 80,-	104431	2020,- 80,-	104455	2020,- 80,-	104479
obdélníková rozeta	Kč €	1490,- 59,-	104387	1910,- 75,-	104424	2120,- 84,-	104448	2120,- 84,-	104462	2120,- 84,-	104486

Polohovací mechanismus s plochým štítkem je 3-polohový kovový a je součástí příslušenství okenní kliky, lze ho zapustit včetně štítku do rámu okna. Viditelný čtyřhran ovládací mechaniky nelze pokovit do barvy kliky. Ovládací mechanika se čtyřhranem je standardně dodávána ve stříbrném pozinku.

		NRz		TiN-K		TiN-B		TiN-A		TiN-C	
		cena pár	EAN	cena pár	EAN	cena pár	EAN	cena pár	EAN	cena pár	EAN
klika / klika	Kč €	2730,- 107,-	104493	3680,- 141,-	104578	4000,- 157,-	104615	4000,- 157,-	104653	4000,- 157,-	104691
madlo / klika L	Kč €	3260,- 128,-	104509	4110,- 162,-	104585	4640,- 182,-	104622	4640,- 182,-	104660	4640,- 182,-	104707
madlo / klika R	Kč €	3260,- 128,-	104516	4110,- 162,-	104592	4640,- 182,-	104639	4640,- 182,-	104677	4640,- 182,-	104714
rozeta cylindrická 33x49 mm	Kč €	690,- 26,-	024098	930,- 34,-	024111	1140,- 45,-	104646	1140,- 45,-	104684	1140,- 45,-	104721

Dodáváme s rozetou 33x49 mm - tl. = 12 mm.

		NRz		TiN-K		TiN-B		TiN-A		TiN-C	
		cena	EAN	cena	EAN	cena	EAN	cena	EAN	cena	EAN
rozteč 250 mm oboustranné	Kč €	pár 8270,- 325,-	103830	pár 10390,- 409,-	103915	pár 11450,- 450,-	103953	pár 11450,- 450,-	103991	pár 11450,- 450,-	104035
rozteč 250 mm jednostranné	Kč €	ks 4140,- 163,-	103847	ks 5200,- 205,-	103922	ks 5730,- 225,-	103960	ks 5730,- 225,-	104004	ks 5730,- 225,-	104042

Montážní materiál pro madla	cena	EAN
jednostranné do slepé díry - plast	Kč € 300,- 11,7	030204
jednostranné do slepé díry - hliník	Kč € 300,- 11,7	030211
jednostranné do slepé díry - dřevo	Kč € 300,- 11,7	030228

Montážní materiál pro madla	cena	EAN
jednostranné s prošroubováním a záslepkou	Kč € 300,- 11,7	003024
jednostranné na sklo s prošroubováním a záslepkou	Kč € 400,- 15,4	003031
oboustranné	Kč € 300,- 11,7	003048
oboustranné na sklo	Kč € 400,- 15,4	003055

Ceny modelů jsou uvedeny bez montážního materiálu. Montážní materiál je nutno specifikovat podle materiálu dveří.









## klika INDUSTRY SQUELETTE

design: Roman Ulich  
materiál: nerezová ocel  
mechanika: magnetická rozeta s vratnou pružinou



Ochranná známka – registrovaná značka **ENTERO®**

Chráněné průmyslové vzory klik **MORGAN ENTERO**

Příbuzný sortiment

Kování pro hliníkové a ocelové dveře,  
kování na branky



Rozetové kování



Bezpečnostní štítové kování



Madla dlouhá



Bezpečnostní rozety



Bezpečnostní vložky EVVA



## Štitové kování NEREZ

Materiál: nerezová ocel ANSI 304

Povrchy: NRz nerez - broušeno, TiN-K titan černý mat

Nerezové štitové kování M&T je připraveno pro projekty a realizace s požadavkem na standardní design, ale s důrazem na dlouhodobou životnost a perfektní funkčnost. Velkou předností štitového kování M&T je možnost dodávek ve všech požadovaných rozměrech/roztečích i ve variantě plného šítu. Nadstandardem je možnost dodání kování v povrchu TiN-K titan černý mat.

LUSY NRz nerez ocel broušeno

MORGAN TiN-K titan černý mat

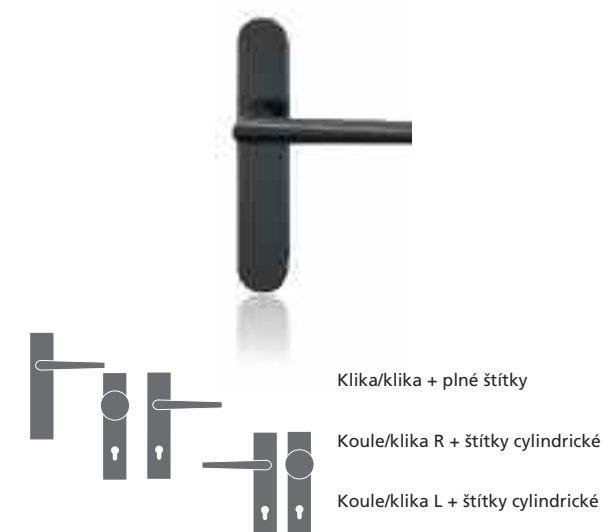
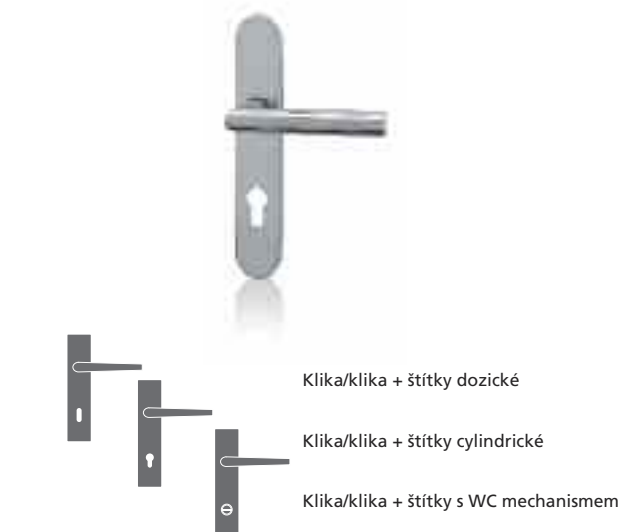

dozické cylindrické WC in WC ex



plný štítek s koulí Maty

konstrukční varianty, materiálové provedení

### Objekt

- kování s vratnou pružinou
- kovový vnitřní štít
- nacvakávací krycí nerezový štít
- zajišťovací gel
- montáž na dveře do tl. 126 mm
- záruka 5 let, titan 15 let

let **5 garance** let **15 garance**

Zařídění kování podle normy EN 1906:2012, ČSN EN 1906 16 5776  
Prohlášení o shodě na [www.kliky-mt.cz/certifikaty](http://www.kliky-mt.cz/certifikaty)

Objekt **36-0031B**

**3** Kategorie použití .. vysoká frekvence používání veřejností nebo jinými uživateli s malou motivací o pečlivé používání a kde je vysoká pravděpodobnost nesprávného použití, např. dveře u veřejných kanceláří

**6** Životnost .. střední frekvence používání: 100 000 cyklů

**-** Hmotnost dveří .. (bez klasifikace)

**0** Požární odolnost .. (není požadována odolnost)

**0** Ochrana .. normální použití

**3** Odolnost proti korozi .. vysoká odolnost

**1** Bezpečnost .. mírná odolnost proti vloupání

**B** Typ ovládání .. kování s vratnou pružinou

### Projekt tř. 4, protipožární odolnost

- kování s vratnou pružinou
- kovový vnitřní štít
- nacvakávací krycí nerezový štít
- celonerezové provedení vč. krčku
- nerezový čtyřhran
- nerezový červík
- zajišťovací gel
- montáž na dveře do tl. 126 mm
- záruka 7 let, titan 15 let

let **7 garance** let **15 garance**

Projekt tř. 4 **47-D1141B**

**4** Kategorie použití .. vysoká frekvence používání na dveřích, které jsou předmětem častého hrubého používání, např. fotbalové stadiony, kasárna, veřejné toalety, atd.

**7** Životnost .. vysoká frekvence používání: 200 000 cyklů

**-** Hmotnost dveří .. (bez klasifikace)

**D1** Požární odolnost .. pro použití na kouřotěsných a požárně odolných dveřích s požadavky na speciální střed v klíče/knoflíku, zkoušených s 200000 cykly na zkušebních dveřích.

**1** Ochrana .. použití v situacích vyžadujících ochranu

**4** Odolnost proti korozi .. velmi vysoká odolnost

**1** Bezpečnost .. mírná odolnost proti vloupání

**B** Typ ovládání .. kování s vratnou pružinou



NRz nerez - broušeno

**Lusy**

1040,- Kč  
38,- EUR



**Deny**

1040,- Kč  
38,- EUR



**Entero**

2090,- Kč  
76,- EUR

materiál: nerezová ocel  
povrch: NRz nerez - broušeno

**Kč** **EUR**

1040,-		38,-
1040,-		38,-
1390,-		51,-
1630,-		59,-
1630,-		59,-

1040,-		38,-
1040,-		38,-
1390,-		51,-
1630,-		59,-
1630,-		59,-
1280,-		47,-

1040,-		38,-
1040,-		38,-
1390,-		51,-
1630,-		59,-
1630,-		59,-

1040,-		38,-
1040,-		38,-
1390,-		51,-
1630,-		59,-
1630,-		59,-
1280,-		47,-

2090,-		76,-
2090,-		76,-
2520,-		91,-
2790,-		101,-
2790,-		101,-

2090,-		76,-
2090,-		76,-
2520,-		91,-
2790,-		101,-
2790,-		101,-
2330,-		84,-



	Objekt nerez			Objekt titan		Projekt tř. 4, (i protipožární)		Projekt tř. 4, (i protipožární)	
	NRz			TiN-K		NRz		TiN-K	
	cena / pár		EAN	cena / pár	EAN	cena / pár	EAN	cena / pár	EAN
<b>72 mm</b>									
dozický	Kč €	1040,- 38,-	017892	2210,- 80,-	017946	1280,- 47,-	017991	2440,- 89,-	018042
cyklindrický	Kč €	1040,- 38,-	017908	2210,- 80,-	017953	1280,- 47,-	018004	2440,- 89,-	018059
WC	Kč €	1390,- 51,-	017915	2560,- 93,-	017960	1630,- 59,-	018011	2790,- 101,-	018066
koule / klika R	Kč €	1630,- 59,-	017922	2790,- 101,-	017977	1860,- 68,-	018028	3030,- 110,-	018073
koule / klika L	Kč €	1630,- 59,-	017939	2790,- 101,-	017984	1860,- 68,-	018035	3030,- 110,-	018080
<b>90 mm</b>									
dozický	Kč €	1040,- 38,-	018899	2210,- 80,-	018943	1280,- 47,-	018998	2440,- 89,-	019049
cyklindrický	Kč €	1040,- 38,-	018905	2210,- 80,-	018950	1280,- 47,-	019001	2440,- 89,-	019056
WC	Kč €	1390,- 51,-	018912	2560,- 93,-	018967	1630,- 59,-	019018	2790,- 101,-	019063
koule / klika R	Kč €	1630,- 59,-	018929	2790,- 101,-	018974	1860,- 68,-	019025	3030,- 110,-	019070
koule / klika L	Kč €	1630,- 59,-	018936	2790,- 101,-	018981	1860,- 68,-	019032	3030,- 110,-	019087
plný štítek	Kč €	1280,- 47,-	023152	2440,- 89,-	023169	1510,- 55,-	023176	2680,- 97,-	023183
<b>72 mm</b>									
dozický	Kč €	1040,- 38,-	018097	2210,- 80,-	018141	1280,- 47,-	018196	2440,- 89,-	018240
cyklindrický	Kč €	1040,- 38,-	018103	2210,- 80,-	018158	1280,- 47,-	018202	2440,- 89,-	018257
WC	Kč €	1390,- 51,-	018110	2560,- 93,-	018165	1630,- 59,-	018219	2790,- 101,-	018264
koule / klika R	Kč €	1630,- 59,-	018127	2790,- 101,-	018172	1860,- 68,-	018226	3030,- 110,-	018271
koule / klika L	Kč €	1630,- 59,-	018134	2790,- 101,-	018189	1860,- 68,-	018233	3030,- 110,-	018288
<b>90 mm</b>									
dozický	Kč €	1040,- 38,-	019094	2210,- 80,-	019148	1280,- 47,-	019193	2440,- 89,-	019247
cyklindrický	Kč €	1040,- 38,-	019100	2210,- 80,-	019155	1280,- 47,-	019209	2440,- 89,-	019254
WC	Kč €	1390,- 51,-	019117	2560,- 93,-	019162	1630,- 59,-	019216	2790,- 101,-	019261
koule / klika R	Kč €	1630,- 59,-	019124	2790,- 101,-	019179	1860,- 68,-	019223	3030,- 110,-	019278
koule / klika L	Kč €	1630,- 59,-	019131	2790,- 101,-	019186	1860,- 68,-	019230	3030,- 110,-	019285
plný štítek	Kč €	1280,- 47,-	023190	2440,- 89,-	023206	1510,- 55,-	023213	2680,- 97,-	023220
<b>72 mm</b>									
dozický	Kč €	2090,- 76,-	018691	3260,- 118,-	018745	2330,- 84,-	018790	3490,- 126,-	018844
cyklindrický	Kč €	2090,- 76,-	018707	3260,- 118,-	018752	2330,- 84,-	018806	3490,- 126,-	018851
WC	Kč €	2520,- 91,-	018714	3680,- 133,-	018769	2750,- 99,-	018813	3920,- 141,-	018868
koule / klika R	Kč €	2790,- 101,-	018721	3960,- 143,-	018776	3030,- 110,-	018820	4190,- 152,-	018875
koule / klika L	Kč €	2790,- 101,-	018738	3960,- 143,-	018783	3030,- 110,-	018837	4190,- 152,-	018882
<b>90 mm</b>									
dozický	Kč €	2090,- 76,-	019698	3260,- 118,-	019742	2330,- 84,-	019797	3490,- 126,-	019841
cyklindrický	Kč €	2090,- 76,-	019704	3260,- 118,-	019759	2330,- 84,-	019803	3490,- 126,-	019858
WC	Kč €	2520,- 91,-	019711	3680,- 133,-	019766	2750,- 99,-	019810	3920,- 141,-	019865
koule / klika R	Kč €	2790,- 101,-	019728	3960,- 143,-	019773	3030,- 110,-	019827	4190,- 152,-	019872
koule / klika L	Kč €	2790,- 101,-	019735	3960,- 143,-	019780	3030,- 110,-	019834	4190,- 152,-	019889
plný štítek	Kč €	2330,- 84,-	023237	3490,- 126,-	023244	2560,- 93,-	023251	3730,- 135,-	023268

Individuálně podle charakteru a rozsahu zakázky možno dodat kování i v jiné rozteči. Cena se kalkuluje jako za plný štít.

Standardně dodáváno s pevnou koulí Maty. Zakázkově možnost sešroubování pomocí sešroubovacích pouzder skrze dveřní křídlo viz. Příslušenství a komponenty str. 349.



NRz nerez - broušeno

**Meclis**

1160,- Kč  
42,- EUR



TiN-K titan černý mat  
plný štítek

**Morgan**

1160,- Kč  
42,- EUR



**Cesan**

1280,- Kč  
47,- EUR

materiál: nerezová ocel  
povrch: NRz nerez - broušeno

**Kč** **EUR**

1160,-		42,-
1160,-		42,-
1510,-		55,-
1740,-		63,-
1740,-		63,-

1160,-		42,-
1160,-		42,-
1510,-		55,-
1740,-		63,-
1740,-		63,-
1390,-		51,-

1160,-		42,-
1160,-		42,-
1510,-		55,-
1740,-		63,-
1740,-		63,-

1160,-		42,-
1160,-		42,-
1510,-		55,-
1740,-		63,-
1740,-		63,-
1390,-		51,-

1280,-		47,-
1280,-		47,-
1630,-		59,-
1860,-		68,-
1860,-		68,-

1280,-		47,-
1280,-		47,-
1630,-		59,-
1860,-		68,-
1860,-		68,-
1510,-		55,-

	Objekt nerez			Objekt titan		Projekt tř. 4, (i protipožární)		Projekt tř. 4, (i protipožární)	
	NRz			TiN-K		NRz		TiN-K	
	cena / pár		EAN	cena / pár	EAN	cena / pár	EAN	cena / pár	EAN
<b>72 mm</b>									
dozický	Kč €	1160,- 42,-	018295	2330,- 84,-	018349	1390,- 51,-	018394	2560,- 93,-	018448
cyldrický	Kč €	1160,- 42,-	018301	2330,- 84,-	018356	1390,- 51,-	018400	2560,- 93,-	018455
WC	Kč €	1510,- 55,-	018318	2680,- 97,-	018363	1740,- 63,-	018417	2910,- 105,-	018462
koule / klika R	Kč €	1740,- 63,-	018325	2910,- 105,-	018370	1980,- 72,-	018424	3140,- 114,-	018479
koule / klika L	Kč €	1740,- 63,-	018332	2910,- 105,-	018387	1980,- 72,-	018431	3140,- 114,-	018486
<b>90 mm</b>									
dozický	Kč €	1160,- 42,-	019292	2330,- 84,-	019346	1390,- 51,-	019391	2560,- 93,-	019445
cyldrický	Kč €	1160,- 42,-	019308	2330,- 84,-	019353	1390,- 51,-	019407	2560,- 93,-	019452
WC	Kč €	1510,- 55,-	019315	2680,- 97,-	019360	1740,- 63,-	019414	2910,- 105,-	019469
koule / klika R	Kč €	1740,- 63,-	019322	2910,- 105,-	019377	1980,- 72,-	019421	3140,- 114,-	019476
koule / klika L	Kč €	1740,- 63,-	019339	2910,- 105,-	019384	1980,- 72,-	019438	3140,- 114,-	019483
plný štítek	Kč €	1390,- 51,-	023275	2560,- 93,-	023282	1630,- 59,-	023299	2790,- 101,-	023305
<b>72 mm</b>									
dozický	Kč €	1160,- 42,-	018493	2330,- 84,-	018547	1390,- 51,-	018592	2560,- 93,-	018646
cyldrický	Kč €	1160,- 42,-	018509	2330,- 84,-	018554	1390,- 51,-	018608	2560,- 93,-	018653
WC	Kč €	1510,- 55,-	018516	2680,- 97,-	018561	1740,- 63,-	018615	2910,- 105,-	018660
koule / klika R	Kč €	1740,- 63,-	018523	2910,- 105,-	018578	1980,- 72,-	018622	3140,- 114,-	018677
koule / klika L	Kč €	1740,- 63,-	018530	2910,- 105,-	018585	1980,- 72,-	018639	3140,- 114,-	018684
<b>90 mm</b>									
dozický	Kč €	1160,- 42,-	019490	2330,- 84,-	019544	1390,- 51,-	019599	2560,- 93,-	019643
cyldrický	Kč €	1160,- 42,-	019506	2330,- 84,-	019551	1390,- 51,-	019605	2560,- 93,-	019650
WC	Kč €	1510,- 55,-	019513	2680,- 97,-	019568	1740,- 63,-	019612	2910,- 105,-	019667
koule / klika R	Kč €	1740,- 63,-	019520	2910,- 105,-	019575	1980,- 72,-	019629	3140,- 114,-	019674
koule / klika L	Kč €	1740,- 63,-	019537	2910,- 105,-	019582	1980,- 72,-	019636	3140,- 114,-	019681
plný štítek	Kč €	1390,- 51,-	023312	2560,- 93,-	023329	1630,- 59,-	023336	2790,- 101,-	023343
<b>72 mm</b>									
dozický	Kč €	1280,- 47,-	022759	2440,- 89,-	022803	1510,- 55,-	022858	2680,- 97,-	022902
cyldrický	Kč €	1280,- 47,-	022766	2440,- 89,-	022810	1510,- 55,-	022865	2680,- 97,-	022919
WC	Kč €	1630,- 59,-	022773	2790,- 101,-	022827	1860,- 68,-	022872	3030,- 110,-	022926
koule / klika R	Kč €	1860,- 68,-	022780	3030,- 110,-	022834	2090,- 76,-	022889	3260,- 118,-	022933
koule / klika L	Kč €	1860,- 68,-	022797	3030,- 110,-	022841	2090,- 76,-	022896	3260,- 118,-	022940
<b>90 mm</b>									
dozický	Kč €	1280,- 47,-	022957	2440,- 89,-	023008	1510,- 55,-	023053	2680,- 97,-	023107
cyldrický	Kč €	1280,- 47,-	022964	2440,- 89,-	023015	1510,- 55,-	023060	2680,- 97,-	023114
WC	Kč €	1630,- 59,-	022971	2790,- 101,-	023022	1860,- 68,-	023077	3030,- 110,-	023121
koule / klika R	Kč €	1860,- 68,-	022988	3030,- 110,-	023039	2090,- 76,-	023084	3260,- 118,-	023138
koule / klika L	Kč €	1860,- 68,-	022995	3030,- 110,-	023046	2090,- 76,-	023091	3260,- 118,-	023145
plný štítek	Kč €	1510,- 55,-	023350	2680,- 97,-	023367	1740,- 63,-	023374	2910,- 105,-	023381

Individuálně podle charakteru a rozsahu zakázky možno dodat kování i v jiné rozteči. Cena se kalkuluje jako za plný štít.

Standardně dodáváno s pevnou koulí Maty. Zakázkově možnost sešroubování pomocí sešroubovacích pouzder skrze dveřní křídlo viz. Příslušenství a komponenty str. 349.



Celý projekt - jeden design

Štitové kování DESIGN 2000, 2004



Dveřní kliky DESIGN 2000, 2004



Kování pro hliníkové a ocelové dveře, kování na branky



Kliky a zámky na skleněné dveře



Madla a koule na skleněné a dřevěné dveře



Panty na skleněné dveře



Bezpečnostní rozety



Hranaté panty na dřevěné dveře



Bezpečnostní vložky EVVA



Mušle na posuvné dveře



Okenní kliky 3 a 4 polohové



## Štitové kování DESIGN 2000, 2004

Materiál: masivní mosaz

Povrchy: SNi, Cr, TiN-C, TiN-K, Ms, Ms-L, zakázkově TiN-S, TiN-A  
více info na [www.kliky-mt.cz/manufaktura/barvy-povrchy](http://www.kliky-mt.cz/manufaktura/barvy-povrchy)

Štitové kování M&T je vyráběno v několika designech štítků se širokým využitím. Předností štitového kování M&T je možnost dodávek v požadovaných rozměrech/roztečích 72 a 90 mm i ve variantě plného štítu. Nadstandardně jsou připraveny kombinace s titanovým povrchem v několika barevných odstínech.

**BURAK SNi** matný nikl

**GARANTI SNi** matný nikl

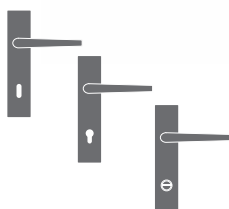

Klika/klika + štítky dozické

Klika/klika + štítky cylindrické

Klika/klika + štítky s WC mechanismem

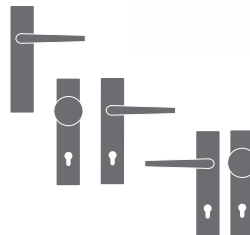

Klika/klika + plné štítky

Koule/klika R + štítky cylindrické

Koule/klika L + štítky cylindrické



dozické

cylindrické

WC in

WC ex

plný štít

s koulí Kemer

konstrukční varianty, materiálové provedení

- kování s vratnou pružinou
- kovový vnitřní štít
- nacvakávací krycí mosazný štít
- montáž na dveře do tl. 126 mm
- záruka 3 roky, titany 15 let

roky **3 garance** let **15 garance**

- kování s vratnou pružinou
- masivní mosazný štít
- montáž na dveře do tl. 126 mm
- záruka 3 roky, titany 15 let

roky **3 garance** let **15 garance**

Ochranná známka – registrovaná značka

**ENTERO®**



Chráněné průmyslové vzory klik



**ENTERO**  
**BURAK**  
**MIA**  
**SOGUT**



SNi matný nikel

**Garanti**

1410,- Kč  
56,- EUR



Ms mosaz natural

**Sogut**

1620,- Kč  
64,- EUR



**Deny**

1470,- Kč  
58,- EUR



**Kč** materiál: masivní mosaz povrch: SNi matný nikel **EUR**

1410,-		56,-
1410,-		56,-
1830,-		72,-
1910,-		75,-
1910,-		75,-
1410,-		56,-
1410,-		56,-
1830,-		72,-
1910,-		75,-
1910,-		75,-
1640,-		65,-
1620,-		64,-
1620,-		64,-
2110,-		83,-
2140,-		84,-
2140,-		84,-
1620,-		64,-
1620,-		64,-
2110,-		83,-
2140,-		84,-
2140,-		84,-
1840,-		72,-
1470,-		58,-
1470,-		58,-
1980,-		78,-
1990,-		78,-
1990,-		78,-
1470,-		58,-
1470,-		58,-
1980,-		78,-
1990,-		78,-
1990,-		78,-
1710,-		67,-



		Sni		Cr		Ms		Ms-L		TiN-C		TiN-K	
		cena / pár	EAN	cena / pár	EAN	cena / pár	EAN	cena / pár	EAN	cena / pár	EAN	cena / pár	EAN
<b>72 mm</b>													
dozický	Kč €	1410,- 56,-	27305	1790,- 70,-	27398	1790,- 70,-	055450	1790,- 70,-	055504	1980,- 78,-	39919	2650,- 104,-	39964
cyldrický	Kč €	1410,- 56,-	27312	1790,- 70,-	27404	1790,- 70,-	055467	1790,- 70,-	055511	1980,- 78,-	39926	2650,- 104,-	39971
WC	Kč €	1830,- 72,-	27329	2200,- 87,-	27411	2200,- 87,-	055474	2200,- 87,-	055528	2450,- 93,-	39933	3310,- 130,-	39988
koule / klika R	Kč €	1910,- 75,-	27336	2280,- 90,-	27428	2280,- 90,-	055481	2280,- 90,-	055535	2720,- 107,-	39940	3400,- 133,-	39995
koule / klika L	Kč €	1910,- 75,-	27343	2280,- 90,-	27435	2280,- 90,-	055498	2280,- 90,-	055542	2720,- 107,-	39957	3400,- 133,-	40106
<b>90 mm</b>													
dozický	Kč €	1410,- 56,-	27350	1790,- 70,-	27442	1790,- 70,-	055559	1790,- 70,-	055610	1980,- 78,-	40205	2650,- 104,-	40243
cyldrický	Kč €	1410,- 56,-	27367	1790,- 70,-	27459	1790,- 70,-	055566	1790,- 70,-	055627	1980,- 78,-	40212	2650,- 104,-	40250
WC	Kč €	1830,- 72,-	40328	2200,- 87,-	40342	2200,- 87,-	055573	2200,- 87,-	055634	2450,- 96,-	40380	3310,- 130,-	40403
koule / klika R	Kč €	1910,- 75,-	27374	2280,- 90,-	27466	2280,- 90,-	055580	2280,- 90,-	055641	2720,- 107,-	40229	3400,- 133,-	40267
koule / klika L	Kč €	1910,- 75,-	27381	2280,- 90,-	27473	2280,- 90,-	055597	2280,- 90,-	055658	2720,- 107,-	40236	3400,- 133,-	40274
plný štítek	Kč €	1640,- 65,-	40335	2010,- 79,-	40359	2010,- 79,-	055603	2010,- 79,-	055665	2180,- 86,-	40397	2880,- 113,-	40410
<b>72 mm</b>													
dozický	Kč €	1620,- 64,-	24670	1990,- 78,-	33863	1990,- 78,-	055672	1990,- 78,-	055726	2190,- 86,-	33917	2860,- 112,-	24854
cyldrický	Kč €	1620,- 64,-	24687	1990,- 78,-	33870	1990,- 78,-	055689	1990,- 78,-	055733	2190,- 86,-	33924	2860,- 112,-	24861
WC	Kč €	2110,- 83,-	24694	2490,- 98,-	33887	2490,- 98,-	055696	2490,- 98,-	055740	2770,- 109,-	33931	3600,- 141,-	24878
koule / klika R	Kč €	2140,- 84,-	24700	2510,- 99,-	33894	2510,- 99,-	055702	2510,- 99,-	055757	2960,- 117,-	33948	3620,- 142,-	24885
koule / klika L	Kč €	2140,- 84,-	24717	2510,- 99,-	33900	2510,- 99,-	055719	2510,- 99,-	055764	2960,- 117,-	33955	3620,- 142,-	24892
<b>90 mm</b>													
dozický	Kč €	1620,- 64,-	24632	1990,- 78,-	33962	1990,- 78,-	055771	1990,- 78,-	055832	2190,- 86,-	34006	2860,- 112,-	24816
cyldrický	Kč €	1620,- 64,-	24649	1990,- 78,-	33979	1990,- 78,-	055788	1990,- 78,-	055849	2190,- 86,-	34013	2860,- 112,-	24823
WC	Kč €	2110,- 83,-	37526	2490,- 98,-	37540	2490,- 98,-	055795	2490,- 98,-	055856	2770,- 109,-	37588	3600,- 141,-	37601
koule / klika R	Kč €	2140,- 84,-	24656	2510,- 99,-	33986	2510,- 99,-	055801	2510,- 99,-	055863	2960,- 117,-	34020	3620,- 142,-	24830
koule / klika L	Kč €	2140,- 84,-	24663	2510,- 99,-	33993	2510,- 99,-	055818	2510,- 99,-	055870	2960,- 117,-	34037	3620,- 142,-	24847
plný štítek	Kč €	1840,- 72,-	37533	2210,- 87,-	37557	2210,- 87,-	055825	2210,- 87,-	055887	2410,- 95,-	37595	3080,- 121,-	37618
<b>72 mm</b>													
dozický	Kč €	1470,- 58,-	24946	1840,- 72,-	25196	1840,- 72,-	055894	1840,- 72,-	055948	2050,- 81,-	33498	2710,- 106,-	33542
cyldrický	Kč €	1470,- 58,-	24953	1840,- 72,-	25202	1840,- 72,-	055900	1840,- 72,-	055955	2050,- 81,-	33504	2710,- 106,-	33559
WC	Kč €	1980,- 78,-	24960	2350,- 92,-	25219	2350,- 92,-	055917	2350,- 92,-	055962	2620,- 103,-	33511	3460,- 136,-	33566
koule / klika R	Kč €	1990,- 78,-	24977	2360,- 93,-	25226	2360,- 93,-	055924	2360,- 93,-	055979	2840,- 111,-	33528	3470,- 137,-	33573
koule / klika L	Kč €	1990,- 78,-	24984	2360,- 93,-	25233	2360,- 93,-	055931	2360,- 93,-	055986	2840,- 111,-	33535	3470,- 137,-	33580
<b>90 mm</b>													
dozický	Kč €	1470,- 58,-	24908	1840,- 72,-	25158	1840,- 72,-	055993	1840,- 72,-	056051	2050,- 81,-	34082	2710,- 106,-	34129
cyldrický	Kč €	1470,- 58,-	24915	1840,- 72,-	25165	1840,- 72,-	056006	1840,- 72,-	056068	2050,- 81,-	34099	2710,- 106,-	34136
WC	Kč €	1980,- 78,-	39742	2350,- 92,-	39766	2350,- 92,-	056013	2350,- 92,-	056075	2620,- 103,-	39803	3460,- 136,-	39827
koule / klika R	Kč €	1990,- 78,-	24922	2360,- 93,-	25172	2360,- 93,-	056020	2360,- 93,-	056082	2840,- 111,-	34105	3470,- 137,-	34143
koule / klika L	Kč €	1990,- 78,-	24939	2360,- 93,-	25189	2360,- 93,-	056037	2360,- 93,-	056099	2840,- 111,-	34112	3470,- 137,-	34150
plný štítek	Kč €	1710,- 67,-	39759	2080,- 82,-	39773	2080,- 82,-	056044	2080,- 82,-	056105	2270,- 89,-	39810	2940,- 116,-	39834

Zakázkově možnost sešroubování pomocí sešroubovacích pouzder skrze dveřní křídlo u modelů Burak, Cesan, Meclis, viz. Příslušenství a komponenty str. 349.  
Standardně dodáváno s pevnou koulí Kemer, na základě požadavků s pevnou koulí Maty. Lze dodat s otočnou koulí Fábi (mimo štítových modelů Burak, Cesan, Meclis).



**Lusy**

1470,- Kč  
58,- EUR

SNi matný nikl



**Andy**

1620,- Kč  
64,- EUR



Ms mosaz natural



**Entero**

2680,- Kč  
105,- EUR

materiál: masivní mosaz  
povrch: SNi matný nikl

**KČ** **EUR**

1470,-		58,-
1470,-		58,-
1980,-		78,-
1990,-		78,-
1990,-		78,-

1470,-		58,-
1470,-		58,-
1980,-		78,-
1990,-		78,-
1990,-		78,-
1710,-		67,-

1620,-		64,-
1620,-		64,-
2100,-		83,-
2140,-		84,-
2140,-		84,-

1620,-		64,-
1620,-		64,-
2100,-		83,-
2140,-		84,-
2140,-		84,-
1840,-		72,-

2680,-		105,-
2680,-		105,-
3120,-		123,-
3130,-		123,-
3130,-		123,-

2680,-		105,-
2680,-		105,-
3120,-		123,-
3130,-		123,-
3130,-		123,-
2860,-		112,-





	Sni			Cr			Ms			Ms-L			TiN-C			TiN-K		
		cena / pár	EAN	cena / pár	EAN	cena / pár	EAN	cena / pár	EAN	cena / pár	EAN	cena / pár	EAN	cena / pár	EAN			
<b>72 mm</b>																		
dozický	Kč €	1470,- 58,-	24496	1840,- 72,-	24588	1840,- 72,-	056112	1840,- 72,-	056167	2050,- 81,-	33641	2710,- 106,-	33696					
cyldrický	Kč €	1470,- 58,-	24502	1840,- 72,-	24595	1840,- 72,-	056129	1840,- 72,-	056174	2050,- 81,-	33658	2710,- 106,-	33702					
WC	Kč €	1980,- 78,-	24519	2350,- 92,-	24601	2350,- 92,-	056136	2350,- 92,-	056181	2620,- 103,-	33665	3460,- 136,-	33719					
koule / klika R	Kč €	1990,- 78,-	24526	2360,- 93,-	24618	2360,- 93,-	056143	2360,- 93,-	056198	2840,- 111,-	33672	3470,- 137,-	33726					
koule / klika L	Kč €	1990,- 78,-	24533	2360,- 93,-	24625	2360,- 93,-	056150	2360,- 93,-	056204	2840,- 111,-	33689	3470,- 137,-	33733					
<b>90 mm</b>																		
dozický	Kč €	1470,- 58,-	24458	1840,- 72,-	24540	1840,- 72,-	056211	1840,- 72,-	056273	2050,- 81,-	33788	2710,- 106,-	33825					
cyldrický	Kč €	1470,- 58,-	24465	1840,- 72,-	24557	1840,- 72,-	056228	1840,- 72,-	056280	2050,- 81,-	33795	2710,- 106,-	33832					
WC	Kč €	1980,- 78,-	39384	2350,- 92,-	39407	2350,- 92,-	056235	2350,- 92,-	056297	2620,- 103,-	39445	3460,- 136,-	39469					
koule / klika R	Kč €	1990,- 78,-	24472	2360,- 93,-	24564	2360,- 93,-	056242	2360,- 93,-	056303	2840,- 111,-	33801	3470,- 137,-	33849					
koule / klika L	Kč €	1990,- 78,-	24489	2360,- 93,-	24571	2360,- 93,-	056259	2360,- 93,-	056310	2840,- 111,-	33818	3470,- 137,-	33856					
plný štítek	Kč €	1710,- 67,-	39391	2080,- 82,-	39414	2080,- 82,-	056266	2080,- 82,-	056327	2270,- 89,-	39452	2940,- 116,-	39476					
<b>72 mm</b>																		
dozický	Kč €	1620,- 64,-	40441	1990,- 78,-	40496	1990,- 78,-	056334	1990,- 78,-	056389	2190,- 86,-	40595	2860,- 112,-	40649					
cyldrický	Kč €	1620,- 64,-	40458	1990,- 78,-	40502	1990,- 78,-	056341	1990,- 78,-	056396	2190,- 86,-	40601	2860,- 112,-	40656					
WC	Kč €	2100,- 83,-	40465	2470,- 97,-	40519	2470,- 97,-	056358	2470,- 97,-	056402	2800,- 110,-	40618	3590,- 141,-	40663					
koule / klika R	Kč €	2140,- 84,-	40472	2510,- 99,-	40526	2510,- 99,-	056365	2510,- 99,-	056419	2960,- 117,-	40625	3620,- 142,-	40670					
koule / klika L	Kč €	2140,- 84,-	40489	2510,- 99,-	40533	2510,- 99,-	056372	2510,- 99,-	056426	2960,- 117,-	40632	3620,- 142,-	40687					
<b>90 mm</b>																		
dozický	Kč €	1620,- 64,-	40748	1990,- 78,-	40786	1990,- 78,-	056433	1990,- 78,-	056495	2190,- 86,-	40861	2860,- 112,-	40908					
cyldrický	Kč €	1620,- 64,-	40755	1990,- 78,-	40793	1990,- 78,-	056440	1990,- 78,-	056501	2190,- 86,-	40878	2860,- 112,-	40915					
WC	Kč €	2100,- 83,-	40984	2470,- 97,-	41004	2470,- 97,-	056457	2470,- 97,-	056518	2800,- 110,-	41042	3590,- 141,-	41066					
koule / klika R	Kč €	2140,- 84,-	40762	2510,- 99,-	40809	2510,- 99,-	056464	2510,- 99,-	056525	2960,- 117,-	40885	3620,- 142,-	40922					
koule / klika L	Kč €	2140,- 84,-	40779	2510,- 99,-	40816	2510,- 99,-	056471	2510,- 99,-	056532	2960,- 117,-	40892	3620,- 142,-	40939					
plný štítek	Kč €	1840,- 72,-	40991	2210,- 87,-	41011	2210,- 87,-	056488	2210,- 87,-	056549	2410,- 95,-	41059	3080,- 121,-	41073					
<b>72 mm</b>																		
dozický	Kč €	2680,- 105,-	75412	3050,- 120,-	75467	3050,- 120,-	056556	3050,- 120,-	056600	3230,- 127,-	75566	3910,- 154,-	75610					
cyldrický	Kč €	2680,- 105,-	75429	3050,- 120,-	75474	3050,- 120,-	056563	3050,- 120,-	056617	3230,- 127,-	75573	3910,- 154,-	75627					
WC	Kč €	3120,- 123,-	75436	3490,- 137,-	75481	3490,- 137,-	056570	3490,- 137,-	056624	3750,- 148,-	75580	4610,- 181,-	75634					
koule / klika R	Kč €	3130,- 123,-	75443	3500,- 138,-	75498	3500,- 138,-	056587	3500,- 138,-	056631	3940,- 155,-	75597	4620,- 182,-	75641					
koule / klika L	Kč €	3130,- 123,-	75450	3500,- 138,-	75504	3500,- 138,-	056594	3500,- 138,-	056648	3940,- 155,-	75603	4620,- 182,-	75658					
<b>90 mm</b>																		
dozický	Kč €	2680,- 105,-	75665	3050,- 120,-	75726	3050,- 120,-	056655	3050,- 120,-	056716	3230,- 127,-	75849	3910,- 154,-	75900					
cyldrický	Kč €	2680,- 105,-	75672	3050,- 120,-	75733	3050,- 120,-	056662	3050,- 120,-	056723	3230,- 127,-	75856	3910,- 154,-	75917					
WC	Kč €	3120,- 123,-	75689	3490,- 137,-	75740	3490,- 137,-	056679	3490,- 137,-	056730	3750,- 148,-	75863	4610,- 181,-	75924					
koule / klika R	Kč €	3130,- 123,-	75696	3500,- 138,-	75757	3500,- 138,-	056686	3500,- 138,-	056747	3940,- 155,-	75870	4620,- 182,-	75931					
koule / klika L	Kč €	3130,- 123,-	75702	3500,- 138,-	75764	3500,- 138,-	056693	3500,- 138,-	056754	3940,- 155,-	75887	4620,- 182,-	75948					
plný štítek	Kč €	2860,- 112,-	75719	3230,- 127,-	75771	3230,- 127,-	056709	3230,- 127,-	056761	3410,- 134,-	75894	4090,- 161,-	75955					

Zakázkově možnost sešroubování pomocí sešroubovacích pouzder skrze dveřní křídlo u modelů Burak, Cesan, Meclis, viz. Příslušenství a komponenty str. 349.  
Standardně dodáváno s pevnou koulí Kemer, na základě požadavků s pevnou koulí Maty. Lze dodat s otočnou koulí Fábi (mimo štítových modelů Burak, Cesan, Meclis).



SNi matný nikel



**Mondeo**

1920,- Kč  
76,- EUR

**Cherez**

2110,- Kč  
83,- EUR

**Burak**

1250,- Kč  
52,- EUR

**KČ** materiál: masivní mosaz povrch: SNi matný nikel **EUR**

1920,-		76,-
1920,-		76,-
2390,-		94,-
2410,-		95,-
2410,-		95,-

1920,-		76,-
1920,-		76,-
2390,-		94,-
2410,-		95,-
2410,-		95,-
2140,-		84,-

2110,-		83,-
2110,-		83,-
2570,-		101,-
2580,-		102,-
2580,-		102,-

2110,-		83,-
2110,-		83,-
2570,-		101,-
2580,-		102,-
2580,-		102,-
2320,-		91,-

		52,-
		52,-
		69,-
		72,-
		72,-

		52,-
		52,-
		69,-
		72,-
		72,-
		61,-



		Sni		Cr		Ms		Ms-L		TiN-C		TiN-K	
		cena / pár	EAN	cena / pár	EAN	cena / pár	EAN	cena / pár	EAN	cena / pár	EAN	cena / pár	EAN
<b>72 mm</b>													
dozický	Kč €	1920,- 76,-	41769	2290,- 90,-	41813	2290,- 90,-	056778	2290,- 90,-	056822	2510,- 99,-	41912	3150,- 124,-	41967
cyldrický	Kč €	1920,- 76,-	41776	2290,- 90,-	41820	2290,- 90,-	056785	2290,- 90,-	056839	2510,- 99,-	41929	3150,- 124,-	41974
WC	Kč €	2390,- 94,-	41783	2760,- 109,-	41837	2760,- 109,-	056792	2760,- 109,-	056846	3090,- 122,-	41936	3870,- 152,-	41981
koule / klika R	Kč €	2410,- 95,-	41790	2780,- 110,-	41844	2780,- 110,-	056808	2780,- 110,-	056853	3260,- 128,-	41943	3900,- 153,-	41998
koule / klika L	Kč €	2410,- 95,-	41806	2780,- 110,-	41851	2780,- 110,-	056815	2780,- 110,-	056860	3260,- 128,-	41950	3900,- 153,-	42001
<b>90 mm</b>													
dozický	Kč €	1920,- 76,-	42063	2290,- 90,-	42100	2290,- 90,-	056877	2290,- 90,-	056938	2510,- 99,-	42186	3150,- 124,-	42223
cyldrický	Kč €	1920,- 76,-	42070	2290,- 90,-	42117	2290,- 90,-	056884	2290,- 90,-	056945	2510,- 99,-	42193	3150,- 124,-	42230
WC	Kč €	2390,- 94,-	42308	2760,- 109,-	42322	2760,- 109,-	056891	2760,- 109,-	056952	3090,- 122,-	42360	3870,- 152,-	42384
koule / klika R	Kč €	2410,- 95,-	42087	2780,- 110,-	42124	2780,- 110,-	056907	2780,- 110,-	056969	3260,- 128,-	42209	3900,- 153,-	42247
koule / klika L	Kč €	2410,- 95,-	42094	2780,- 110,-	42131	2780,- 110,-	056914	2780,- 110,-	056976	3260,- 128,-	42216	3900,- 153,-	42254
plný štítek	Kč €	2140,- 84,-	42315	2510,- 99,-	42339	2510,- 99,-	056921	2510,- 99,-	056983	2700,- 106,-	42377	3370,- 133,-	42391
<b>72 mm</b>													
dozický	Kč €	2110,- 83,-	74750	2490,- 98,-	74804	2490,- 98,-	056990	2490,- 98,-	057041	2680,- 105,-	74903	3340,- 132,-	74958
cyldrický	Kč €	2110,- 83,-	74767	2490,- 98,-	74811	2490,- 98,-	057003	2490,- 98,-	057058	2680,- 105,-	74910	3340,- 132,-	74965
WC	Kč €	2570,- 101,-	74774	2940,- 116,-	74828	2940,- 116,-	057010	2940,- 116,-	057065	3210,- 126,-	74927	4050,- 159,-	74972
koule / klika R	Kč €	2580,- 102,-	74781	2950,- 116,-	74835	2950,- 116,-	057027	2950,- 116,-	057072	3410,- 134,-	74934	4060,- 160,-	74989
koule / klika L	Kč €	2580,- 102,-	74798	2950,- 116,-	74842	2950,- 116,-	057034	2950,- 116,-	057089	3410,- 134,-	74941	4060,- 160,-	74996
<b>90 mm</b>													
dozický	Kč €	2110,- 83,-	75054	2490,- 98,-	75115	2490,- 98,-	057096	2490,- 98,-	057157	2680,- 105,-	75238	3340,- 132,-	75290
cyldrický	Kč €	2110,- 83,-	75061	2490,- 98,-	75122	2490,- 98,-	057102	2490,- 98,-	057164	2680,- 105,-	75245	3340,- 132,-	75306
WC	Kč €	2570,- 101,-	75078	2940,- 116,-	75139	2940,- 116,-	057119	2940,- 116,-	057171	3210,- 126,-	75252	4050,- 159,-	75313
koule / klika R	Kč €	2580,- 102,-	75085	2950,- 116,-	75146	2950,- 116,-	057126	2950,- 116,-	057188	3410,- 134,-	75269	4060,- 160,-	75320
koule / klika L	Kč €	2580,- 102,-	75092	2950,- 116,-	75153	2950,- 116,-	057133	2950,- 116,-	057195	3410,- 134,-	75276	4060,- 160,-	75337
plný štítek	Kč €	2320,- 91,-	75108	2690,- 106,-	75160	2690,- 106,-	057140	2690,- 106,-	057201	2860,- 112,-	75283	3550,- 140,-	75344
<b>72 mm</b>													
dozický	Kč €	1330,- 52,-	70820	1690,- 67,-	70875	1690,- 67,-	057218	1690,- 67,-	057263	1920,- 76,-	70974	2560,- 101,-	71025
cyldrický	Kč €	1330,- 52,-	70837	1690,- 67,-	70882	1690,- 67,-	057225	1690,- 67,-	057270	1920,- 76,-	70981	2560,- 101,-	71032
WC	Kč €	1760,- 69,-	70844	2140,- 84,-	70899	2140,- 84,-	057232	2140,- 84,-	057287	2410,- 95,-	70998	3250,- 128,-	71049
koule / klika R	Kč €	1840,- 72,-	70851	2210,- 87,-	70905	2210,- 87,-	057249	2210,- 87,-	057294	2700,- 106,-	71001	3320,- 131,-	71056
koule / klika L	Kč €	1840,- 72,-	70868	2210,- 87,-	70912	2210,- 87,-	057256	2210,- 87,-	057300	2700,- 106,-	71018	3320,- 131,-	71063
<b>90 mm</b>													
dozický	Kč €	1330,- 52,-	71124	1690,- 67,-	71186	1690,- 67,-	057317	1690,- 67,-	057379	1920,- 76,-	71308	2560,- 101,-	71360
cyldrický	Kč €	1330,- 52,-	71131	1690,- 67,-	71193	1690,- 67,-	057324	1690,- 67,-	057386	1920,- 76,-	71315	2560,- 101,-	71377
WC	Kč €	1760,- 69,-	71148	2140,- 84,-	71209	2140,- 84,-	057331	2140,- 84,-	057393	2410,- 95,-	71322	3250,- 128,-	71384
koule / klika R	Kč €	1840,- 72,-	71155	2210,- 87,-	71216	2210,- 87,-	057348	2210,- 87,-	057409	2700,- 106,-	71339	3320,- 131,-	71391
koule / klika L	Kč €	1840,- 72,-	71162	2210,- 87,-	71223	2210,- 87,-	057355	2210,- 87,-	057416	2700,- 106,-	71346	3320,- 131,-	71407
plný štítek	Kč €	1560,- 61,-	71179	1930,- 76,-	71230	1930,- 76,-	057362	1930,- 76,-	057423	2140,- 84,-	71353	2790,- 110,-	71414

Zakázkově možnost sešroubování pomocí sešroubovacích pouzder skrze dveřní křídlo u modelů Burak, Cesan, Meclis, viz. Příslušenství a komponenty str. 349.  
Standardně dodáváno s pevnou koulí Kemer, na základě požadavků s pevnou koulí Maty. Lze dodat s otočnou koulí Fábi (mimo štítových modelů Burak, Cesan, Meclis).



SNi matný nikl



Ms mosaz natural

**Mia**

1470,- Kč  
58,- EUR



**Meclis**

1330,- Kč  
52,- EUR



**Cesan**

1150,- Kč  
45,- EUR

**KČ** materiál: masivní mosaz povrch: SNi matný nikl **EUR**

1470,-		58,-
1470,-		58,-
1980,-		78,-
1990,-		78,-
1990,-		78,-

1470,-		58,-
1470,-		58,-
1980,-		78,-
1990,-		78,-
1990,-		78,-
1710,-		67,-

1330,-		52,-
1330,-		52,-
1760,-		69,-
1840,-		72,-
1840,-		72,-

1330,-		52,-
1330,-		52,-
1760,-		69,-
1840,-		72,-
1840,-		72,-
1560,-		61,-

1150,-		45,-
1150,-		45,-
1560,-		61,-
1640,-		65,-
1640,-		65,-

1150,-		45,-
1150,-		45,-
1560,-		61,-
1640,-		65,-
1640,-		65,-
1360,-		53,-



	Sni			Cr			Ms			Ms-L			TiN-C			TiN-K		
		cena / pár	EAN	cena / pár	EAN	cena / pár	EAN	cena / pár	EAN	cena / pár	EAN	cena / pár	EAN	cena / pár	EAN			
<b>72 mm</b>																		
dozický	Kč €	1470,- 58,-	38127	1840,- 72,-	38172	1840,- 72,-	057430	1840,- 72,-	057485	2050,- 81,-	38271	2710,- 106,-	38325					
cyldrický	Kč €	1470,- 58,-	38134	1840,- 72,-	38189	1840,- 72,-	057447	1840,- 72,-	057492	2050,- 81,-	38288	2710,- 106,-	38332					
WC	Kč €	1980,- 78,-	38141	2350,- 92,-	38196	2350,- 92,-	057454	2350,- 92,-	057508	2620,- 103,-	38295	3460,- 136,-	38349					
koule / klika R	Kč €	1990,- 78,-	38158	2360,- 93,-	38202	2360,- 93,-	057461	2360,- 93,-	057515	2840,- 111,-	38301	3470,- 137,-	38356					
koule / klika L	Kč €	1990,- 78,-	38165	2360,- 93,-	38219	2360,- 93,-	057478	2360,- 93,-	057522	2840,- 111,-	38318	3470,- 137,-	38363					
<b>90 mm</b>																		
dozický	Kč €	1470,- 58,-	38424	1840,- 72,-	38462	1840,- 72,-	057539	1840,- 72,-	057591	2050,- 81,-	38547	2710,- 106,-	38585					
cyldrický	Kč €	1470,- 58,-	38431	1840,- 72,-	38479	1840,- 72,-	057546	1840,- 72,-	057607	2050,- 81,-	38554	2710,- 106,-	38592					
WC	Kč €	1980,- 78,-	39506	2350,- 92,-	39520	2350,- 92,-	057553	2350,- 92,-	057614	2620,- 103,-	39568	3460,- 136,-	39582					
koule / klika R	Kč €	1990,- 78,-	38448	2360,- 93,-	38486	2360,- 93,-	057560	2360,- 93,-	057621	2840,- 111,-	38561	3470,- 137,-	38608					
koule / klika L	Kč €	1990,- 78,-	38455	2360,- 93,-	38493	2360,- 93,-	057577	2360,- 93,-	057638	2840,- 111,-	38578	3470,- 137,-	38615					
plný štítek	Kč €	1710,- 67,-	39513	2080,- 82,-	39537	2080,- 82,-	057584	2080,- 82,-	057645	2270,- 89,-	39575	2940,- 116,-	39599					
<b>72 mm</b>																		
dozický	Kč €	1330,- 52,-	24311	1690,- 67,-	24403	1690,- 67,-	057652	1690,- 67,-	057706	1920,- 76,-	33221	2560,- 101,-	33276					
cyldrický	Kč €	1330,- 52,-	24328	1690,- 67,-	24410	1690,- 67,-	057669	1690,- 67,-	057713	1920,- 76,-	33238	2560,- 101,-	33283					
WC	Kč €	1760,- 69,-	24335	2140,- 84,-	24427	2140,- 84,-	057676	2140,- 84,-	057720	2410,- 95,-	33245	3250,- 128,-	33290					
koule / klika R	Kč €	1840,- 72,-	24342	2210,- 87,-	24434	2210,- 87,-	057683	2210,- 87,-	057737	2700,- 106,-	33252	3320,- 131,-	33306					
koule / klika L	Kč €	1840,- 72,-	24359	2210,- 87,-	24441	2210,- 87,-	057690	2210,- 87,-	057744	2700,- 106,-	33269	3320,- 131,-	33313					
<b>90 mm</b>																		
dozický	Kč €	1330,- 52,-	24274	1690,- 67,-	24366	1690,- 67,-	057751	1690,- 67,-	057812	1920,- 76,-	33368	2560,- 101,-	33405					
cyldrický	Kč €	1330,- 52,-	24281	1690,- 67,-	24373	1690,- 67,-	057768	1690,- 67,-	057829	1920,- 76,-	33375	2560,- 101,-	33412					
WC	Kč €	1760,- 69,-	42513	2140,- 84,-	42537	2140,- 84,-	057775	2140,- 84,-	057836	2410,- 95,-	42575	3250,- 128,-	42599					
koule / klika R	Kč €	1840,- 72,-	24298	2210,- 87,-	24380	2210,- 87,-	057782	2210,- 87,-	057843	2700,- 106,-	33382	3320,- 131,-	33429					
koule / klika L	Kč €	1840,- 72,-	24304	2210,- 87,-	24397	2210,- 87,-	057799	2210,- 87,-	057850	2700,- 106,-	33399	3320,- 131,-	33436					
plný štítek	Kč €	1560,- 61,-	42520	1930,- 76,-	42544	1930,- 76,-	057805	1930,- 76,-	057867	2140,- 84,-	42582	2790,- 110,-	42605					
<b>72 mm</b>																		
dozický	Kč €	1150,- 45,-	71483	1520,- 60,-	71537	1520,- 60,-	057874	1520,- 60,-	057928	1690,- 67,-	71636	2380,- 94,-	71681					
cyldrický	Kč €	1150,- 45,-	71490	1520,- 60,-	71544	1520,- 60,-	057881	1520,- 60,-	057935	1690,- 67,-	71643	2380,- 94,-	71698					
WC	Kč €	1560,- 61,-	71506	1930,- 76,-	71551	1930,- 76,-	057898	1930,- 76,-	057942	2180,- 86,-	71650	3050,- 120,-	71704					
koule / klika R	Kč €	1640,- 65,-	71513	2010,- 79,-	71568	2010,- 79,-	057904	2010,- 79,-	057959	2450,- 96,-	71667	3120,- 123,-	71711					
koule / klika L	Kč €	1640,- 65,-	71520	2010,- 79,-	71575	2010,- 79,-	057911	2010,- 79,-	057966	2450,- 96,-	71674	3120,- 123,-	71728					
<b>90 mm</b>																		
dozický	Kč €	1150,- 45,-	71780	1520,- 60,-	71841	1520,- 60,-	057973	1520,- 60,-	058031	1690,- 67,-	71964	2380,- 94,-	72022					
cyldrický	Kč €	1150,- 45,-	71797	1520,- 60,-	71858	1520,- 60,-	057980	1520,- 60,-	058048	1690,- 67,-	71971	2380,- 94,-	72039					
WC	Kč €	1560,- 61,-	71803	1930,- 76,-	71865	1930,- 76,-	057997	1930,- 76,-	058055	2180,- 86,-	71988	3050,- 120,-	72046					
koule / klika R	Kč €	1640,- 65,-	71810	2010,- 79,-	71872	2010,- 79,-	058000	2010,- 79,-	058062	2450,- 96,-	71995	3120,- 123,-	72053					
koule / klika L	Kč €	1640,- 65,-	71827	2010,- 79,-	71889	2010,- 79,-	058017	2010,- 79,-	058079	2450,- 96,-	72008	3120,- 123,-	72060					
plný štítek	Kč €	1360,- 53,-	71834	1730,- 68,-	71896	1730,- 68,-	058024	1730,- 68,-	058086	1910,- 75,-	72015	2590,- 102,-	72077					

Zakázkově možnost sešroubování pomocí sešroubovacích pouzder skrze dveřní křídlo u modelů Burak, Cesan, Meclis, viz. Příslušenství a komponenty str. 349.  
Standardně dodáváno s pevnou koulí Kemer, na základě požadavků s pevnou koulí Maty. Lze dodat s otočnou koulí Fábi (mimo štítových modelů Burak, Cesan, Meclis).



Příbuzný sortiment

Bezpečnostní vložky EVVA



## Bezpečnostní štítové kování

Materiál: masivní mosaz

Povrchy: **SNi, Cr, TiN-C, TiN-K, Ms, zakázkově TiN-S, TiN-A**  
více info na [www.kliky-mt.cz/manufaktura/barvy-povrchy](http://www.kliky-mt.cz/manufaktura/barvy-povrchy)

Materiál: **nerezová ocel**

Povrchy: **NRz** nerez - broušeno, **TiN-K**

Bezpečnostní štíty M&T jsou připraveny pro všechny standardní projekty se širokou škálou použití. Předností je rozměrová variabilita pro běžné typy zámků s roztečí 72, 90 a 92 mm a barevnostní nabídka ve všech typech povrchů M&T. Kování Sicura lze kombinovat s jakoukoliv nerezovou klikou M&T a zároveň s jakoukoliv mosaznou klikou z produkce M&T.

SICURA **TiN-K** titan černý mat

SICURA **NRz** nerez broušeno



Madlo/klika R



Klika/klika R



Madlo/klika L

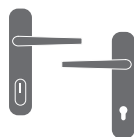

Klika/klika L

konstrukční varianty, materiálové provedení

- s krytkou cylindrické vložky
- z materiálů odolných proti rozlomení a vytržení
- maximální výstup cylindrické vložky z vnější strany max. 18mm
- z vnitřní strany doporučený výstup 9 mm u štítů Sicura
- orientace kliky **R** pravá nebo **L** levá se určuje podle vnitřní kliky
- s montáží pro dveře 38 – 85 mm
- záruka 3 roky, nerez 5 let, titany 15 let

roky **3 garance** let **5 garance** let **15 garance**

Certifikace: bezpečnostní certifikáty státem akreditované zkušebny Trezor Test.

Certifikáty lze stáhnout na [www.kliky-mt.cz/certifikaty](http://www.kliky-mt.cz/certifikaty)



SNi matný nikel

**Bezpečnostní kování  
Burak Sicura**

4330,- Kč  
170,- EUR

**klika / klika**

**madlo / klika**

Kč	materiál: masivní mosaz povrch: SNi matný nikel	EUR
4330,-		170,-
4330,-		170,-
4330,-		170,-
4330,-		170,-
4330,-		170,-
4330,-		170,-
4330,-		170,-
4330,-		170,-
4330,-		170,-
4330,-		170,-



**klika volitelná**

**Bezpečnostní kování  
Sicura**

4820,- Kč  
190,- EUR

**klika / klika  
volitelná**

**madlo / klika  
volitelná**

4820,-		190,-
4820,-		190,-
4820,-		190,-
4820,-		190,-
4820,-		190,-
4820,-		190,-
4820,-		190,-
4820,-		190,-
4820,-		190,-
4820,-		190,-





		Sni		Cr		Ms		TiN-C		TiN-K	
		cena / pár	EAN	cena / pár	EAN	cena / pár	EAN	cena / pár	EAN	cena / pár	EAN
bezp. klika / klika R 72 mm	Kč €	4330,- 170,-	80614	4330,- 170,-	80676	4330,- 170,-	058093	4940,- 194,-	80799	5190,- 204,-	80850
bezp. klika / klika L 72 mm	Kč €	4330,- 170,-	80621	4330,- 170,-	80683	4330,- 170,-	058109	4940,- 194,-	80805	5190,- 204,-	80867
bezp. klika / klika R 90 mm	Kč €	4330,- 170,-	80638	4330,- 170,-	80690	4330,- 170,-	058116	4940,- 194,-	80812	5190,- 204,-	80874
bezp. klika / klika L 90 mm	Kč €	4330,- 170,-	80645	4330,- 170,-	80706	4330,- 170,-	058123	4940,- 194,-	80829	5190,- 204,-	80881
bezp. klika / klika R 92 mm	Kč €	4330,- 170,-	80652	4330,- 170,-	80713	4330,- 170,-	058130	4940,- 194,-	80836	5190,- 204,-	80898
bezp. klika / klika L 92 mm	Kč €	4330,- 170,-	80669	4330,- 170,-	80720	4330,- 170,-	058147	4940,- 194,-	80843	5190,- 204,-	80904
bezp. madlo / klika R 72 mm	Kč €	4330,- 170,-	80973	4330,- 170,-	81031	4330,- 170,-	058215	4940,- 194,-	81154	5190,- 204,-	81215
bezp. madlo / klika L 72 mm	Kč €	4330,- 170,-	80980	4330,- 170,-	81048	4330,- 170,-	058222	4940,- 194,-	81161	5190,- 204,-	81222
bezp. madlo / klika R 90 mm	Kč €	4330,- 170,-	80997	4330,- 170,-	81055	4330,- 170,-	058239	4940,- 194,-	81178	5190,- 204,-	81239
bezp. madlo / klika L 90 mm	Kč €	4330,- 170,-	81000	4330,- 170,-	81062	4330,- 170,-	058246	4940,- 194,-	81185	5190,- 204,-	81246
bezp. madlo / klika R 92 mm	Kč €	4330,- 170,-	81017	4330,- 170,-	81079	4330,- 170,-	058253	4940,- 194,-	81192	5190,- 204,-	81253
bezp. madlo / klika L 92 mm	Kč €	4330,- 170,-	81024	4330,- 170,-	81086	4330,- 170,-	058260	4940,- 194,-	81208	5190,- 204,-	81260



		Sni		Cr		Ms		TiN-C		TiN-K		NRz	
		cena / pár	EAN	cena / pár	EAN	cena / pár	EAN	cena / pár	EAN	cena / pár	EAN	cena / pár	EAN
bezp. klika / klika R 72 mm	Kč €	4820,- 190,-	82052	4820,- 190,-	82113	4820,- 190,-	058338	5430,- 214,-	82236	5690,- 224,-	82298	3170,- 120,-	080568
bezp. klika / klika L 72 mm	Kč €	4820,- 190,-	82069	4820,- 190,-	82120	4820,- 190,-	058345	5430,- 214,-	82243	5690,- 224,-	82304	3170,- 120,-	080575
bezp. klika / klika R 90 mm	Kč €	4820,- 190,-	82076	4820,- 190,-	82137	4820,- 190,-	058352	5430,- 214,-	82250	5690,- 224,-	82311	3170,- 120,-	080582
bezp. klika / klika L 90 mm	Kč €	4820,- 190,-	82083	4820,- 190,-	82144	4820,- 190,-	058369	5430,- 214,-	82267	5690,- 224,-	82328	3170,- 120,-	080599
bezp. klika / klika R 92 mm	Kč €	4820,- 190,-	82090	4820,- 190,-	82151	4820,- 190,-	058376	5430,- 214,-	82274	5690,- 224,-	82335	3170,- 120,-	080605
bezp. klika / klika L 92 mm	Kč €	4820,- 190,-	82106	4820,- 190,-	82168	4820,- 190,-	058383	5430,- 214,-	82281	5690,- 224,-	82342	3170,- 120,-	080612
bezp. madlo / klika R 72 mm	Kč €	4820,- 190,-	82410	4820,- 190,-	82472	4820,- 190,-	058451	5430,- 214,-	82595	5690,- 224,-	82656	3170,- 120,-	080629
bezp. madlo / klika L 72 mm	Kč €	4820,- 190,-	82427	4820,- 190,-	82489	4820,- 190,-	058468	5430,- 214,-	82601	5690,- 224,-	82663	3170,- 120,-	080636
bezp. madlo / klika R 90 mm	Kč €	4820,- 190,-	82434	4820,- 190,-	82496	4820,- 190,-	058475	5430,- 214,-	82618	5690,- 224,-	82670	3170,- 120,-	080643
bezp. madlo / klika L 90 mm	Kč €	4820,- 190,-	82441	4820,- 190,-	82502	4820,- 190,-	058482	5430,- 214,-	82625	5690,- 224,-	82687	3170,- 120,-	080650
bezp. madlo / klika R 92 mm	Kč €	4820,- 190,-	82458	4820,- 190,-	82519	4820,- 190,-	058499	5430,- 214,-	82632	5690,- 224,-	82694	3170,- 120,-	080667
bezp. madlo / klika L 92 mm	Kč €	4820,- 190,-	82465	4820,- 190,-	82526	4820,- 190,-	058505	5430,- 214,-	82649	5690,- 224,-	82700	3170,- 120,-	080674

Bezpečnostní kování Sicura je možné kombinovat s jakoukoliv rukojetí / klikou z produkce M&T včetně nerezových klik. Klika není s vratnou pružinou.



## Příbuzný sortiment

### Bezpečnostní vložky EVVA



### Jednostranné kliky

DESIGN 2006  
DESIGN 2009  
DESIGN 2011  
DESIGN 2013  
Kování pro Al dveře

Příslušenství a komponenty  
Rozpěrný čtyřhran

## Bezpečnostní madla Entero s integrovanou rozetou

Materiál: nerezová ocel

Povrchy: NRz nerez - broušeno, K, TiN-C

Novinka M&T s patentovaným inovativním řešením, kdy jsou veškeré potřebné funkce soustředěny do jednoho minimalistického funkčního celku. Bezpečnostní madlo Entero plní funkci jak ovládací – pomocí úchopné části madla, tak uzamykací – pomocí integrované rozety s požadovanou bezpečností. To vše na velmi malém prostoru, ale s maximální bezpečností a komfortem ovládání s důrazem na minimalistický design produktu. Pro různé typy dveří a pro různé požadavky na ovládání lze madla dodávat v individuálních délkách s možností povrchové titanové úpravy v žádaných barevných odstínech. Bezpečnostní madlo se dodává v kombinaci s rozetovým kováním z vnitřní strany dveří podle výběru z produkce M&T. Zcela nové řešení pro dokonalý vzhled vstupních dveří.

Bezpečnostní madlo Entero **NRz** nerez ocel - broušeno

Bezpečnostní madlo Entero 350 mm **K** černý mat

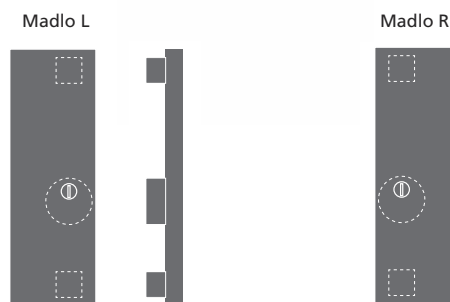

### konstrukční varianty, materiálové provedení

- s bezpečnostní krytkou cylindrické vložky
- maximální výstup cylindrické vložky z vnější strany dveří max. 37,5 mm
- doporučený výstup cylindrické vložky z vnitřní strany dveří 11 mm
- Bezpečnostní madlo se kombinuje s jednostrannou rozetovou klikou z produkce M&T
- montážně pro všechny typy zámků bez nutnosti určení rozměru/rozteče zámku
- zakázkově lze dodat madla až do délky 3000 mm v povrchu NRz, 2500 mm v povrchu černý K a 1000 mm v povrchu TiN-C
- madla od délky 350 mm se dodávají také oboustranné (do páru)
- madla jsou ve variantě R pravá, nebo L levá
- patentovaný konstrukční systém
- vrtání s PROFI šablonou M&T
- velmi rychlá a snadná montáž
- technické výkresy, výkresy vrtání na [www.kliky-mt.cz/montaze-kovani](http://www.kliky-mt.cz/montaze-kovani)
- montáž pro tloušťky dveří 38 – 126 mm
- záruka NRz, K 5 let, TiN-C 15 let

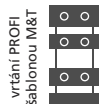

Ochranná známka – registrovaná značka

**ENTERO®**

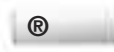

Chráněné průmyslové vzory

**design**

madlo **ENTERO**  
madlo **ENTERO 350**  
madlo **ENTERO 1000**

Patent

konstrukce systému

**patent**

let **5 garance** let **15 garance**

Pro maximální bezpečnost doporučujeme kombinovat bezpečnostní madla Entero s cylindrickými vložkami EVVA.

Certifikace: bezpečnostní certifikáty státem akreditované zkušebny Trezor Test a NBÚ (Národní bezpečnostní úřad).

Certifikáty lze stáhnout na [www.kliky-mt.cz/certifikaty](http://www.kliky-mt.cz/certifikaty)



NRz nerez - broušeno



K černý mat

**Bezpečnostní madlo  
 Entero**

4550,- Kč  
 165,- EUR

materiál: nerezová ocel  
 KČ povrch: NRz nerez - broušeno EUR

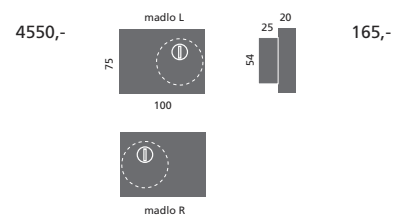

**Bezpečnostní madlo  
 Entero 350 mm**

6880,- Kč  
 249,- EUR

materiál: nerezová ocel  
 KČ povrch: NRz nerez - broušeno EUR

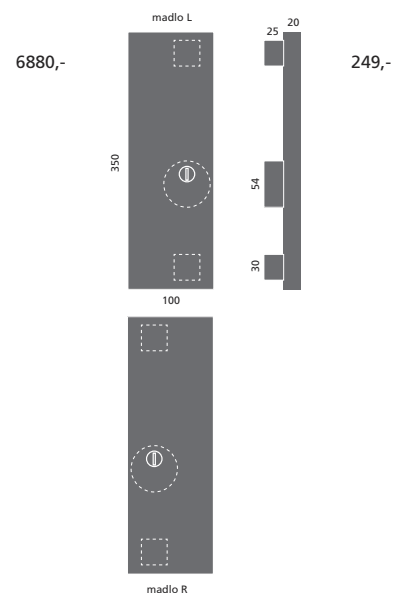

**Ochranné madlo  
 Entero 350 mm pro Al dveře**

6880,- Kč  
 249,- EUR

materiál: nerezová ocel  
 KČ povrch: NRz nerez - broušeno EUR

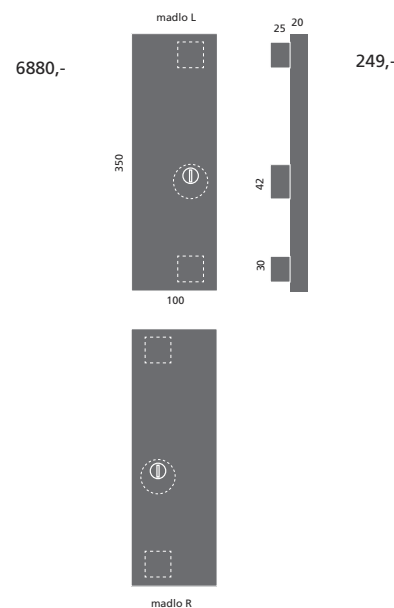

			NRz		TiN-C		K	
			cena	EAN	cena	EAN	cena	EAN
pro tl. dveří 38 - 45 mm	madlo L	Kč €	4550,- 165,-	035278	5460,- 199,-	035339	6520,- 237,-	035315
	madlo R	Kč €	4550,- 165,-	035285	5460,- 199,-	035346	6520,- 237,-	035322
pro tl. dveří 46 - 52 mm	madlo L	Kč €	4670,- 170,-	035353	5580,- 203,-	035414	6640,- 241,-	035391
	madlo R	Kč €	4670,- 170,-	035360	5580,- 203,-	035421	6640,- 241,-	035407
pro tl. dveří 52 - 60 mm	madlo L	Kč €	4790,- 174,-	035438	5700,- 207,-	035490	6760,- 245,-	035476
	madlo R	Kč €	4790,- 174,-	035445	5700,- 207,-	035506	6760,- 245,-	035483
pro tl. dveří 61 - 68 mm	madlo L	Kč €	4900,- 178,-	035513	5810,- 212,-	035575	6870,- 249,-	035551
	madlo R	Kč €	4900,- 178,-	035520	5810,- 212,-	035582	6870,- 249,-	035568
pro tl. dveří 69 - 126 mm	madlo L	Kč €	5370,- 195,-	035599	6280,- 228,-	035650	7340,- 266,-	035636
	madlo R	Kč €	5370,- 195,-	035605	6280,- 228,-	035667	7340,- 266,-	035643

U madel pro tl. dveří 69 mm a více je třeba specifikovat přesnou tloušťku dveří. Integrovaná bezpečnostní rozeta má průměr 54 mm.  
Černá nerezová madla se dodávají v novém hrubém povrchu s označením K.

			NRz		TiN-C		K	
			cena	EAN	cena	EAN	cena	EAN
pro tl. dveří 38 - 45 mm	madlo L	Kč €	6880,- 249,-	035674	8050,- 291,-	035711	9110,- 330,-	035698
	madlo R	Kč €	6880,- 249,-	035681	8050,- 291,-	035728	9110,- 330,-	035704
pro tl. dveří 46 - 52 mm	madlo L	Kč €	7000,- 254,-	035735	8170,- 296,-	035773	9230,- 335,-	035759
	madlo R	Kč €	7000,- 254,-	035742	8170,- 296,-	035780	9230,- 335,-	035766
pro tl. dveří 52 - 60 mm	madlo L	Kč €	7120,- 258,-	035797	8280,- 300,-	035834	9340,- 339,-	035810
	madlo R	Kč €	7120,- 258,-	035803	8280,- 300,-	035841	9340,- 339,-	035827
pro tl. dveří 61 - 68 mm	madlo L	Kč €	7230,- 262,-	035858	8400,- 304,-	035896	9460,- 343,-	035872
	madlo R	Kč €	7230,- 262,-	035865	8400,- 304,-	035902	9460,- 343,-	035889
pro tl. dveří 69 - 126 mm	madlo L	Kč €	7350,- 266,-	035919	8520,- 308,-	035957	9580,- 347,-	035933
	madlo R	Kč €	7350,- 266,-	035926	8520,- 308,-	035964	9580,- 347,-	035940
madlo oboustranné	madlo L	Kč €	13760,- 498,-	035971	16100,- 582,-	036015	17160,- 622,-	035995
	madlo R	Kč €	13760,- 498,-	035988	16100,- 582,-	036022	17160,- 622,-	036008

Lze použít pro různé typy dveří s osazeným zámkem s otvory pro prošroubování rozety.



U oboustranného madla je třeba určit orientaci madla R nebo L podle vnějšího Bezpečnostního madla.

U madel pro tl. dveří 69 mm a více je třeba specifikovat přesnou tloušťku dveří. Integrovaná bezpečnostní rozeta má průměr 54 mm. Montážní materiál je nutno specifikovat podle materiálu dveří - viz. tabulka montážního materiálu str. 183. Černá nerezová madla se dodávají v novém hrubém povrchu s označením K.

			NRz		TiN-C		K	
			cena	EAN	cena	EAN	cena	EAN
pro tl. dveří 38 - 45 mm	madlo L	Kč €	6880,- 249,-	036039	8050,- 291,-	036077	10170,- 369,-	036053
	madlo R	Kč €	6880,- 249,-	036046	8050,- 291,-	036084	10170,- 369,-	036060
pro tl. dveří 46 - 52 mm	madlo L	Kč €	7000,- 254,-	036091	8170,- 296,-	036138	10290,- 373,-	036114
	madlo R	Kč €	7000,- 254,-	036107	8170,- 296,-	036145	10290,- 373,-	036121
pro tl. dveří 52 - 60 mm	madlo L	Kč €	7120,- 258,-	036152	8280,- 300,-	036190	10400,- 377,-	036176
	madlo R	Kč €	7120,- 258,-	036169	8280,- 300,-	036206	10400,- 377,-	036183
pro tl. dveří 61 - 68 mm	madlo L	Kč €	7230,- 262,-	036213	8400,- 304,-	036251	10520,- 382,-	036237
	madlo R	Kč €	7230,- 262,-	036220	8400,- 304,-	036268	10520,- 382,-	036244
pro tl. dveří 69 - 126 mm	madlo L	Kč €	7350,- 266,-	036275	8520,- 308,-	036312	10640,- 386,-	036299
	madlo R	Kč €	7350,- 266,-	036282	8520,- 308,-	036329	10640,- 386,-	036305
madlo oboustranné	madlo L	Kč €	13760,- 498,-	036336	16100,- 582,-	036374	18220,- 661,-	036350
	madlo R	Kč €	13760,- 498,-	036343	16100,- 582,-	036381	18220,- 661,-	036367

U oboustranného madla je třeba určit orientaci madla R nebo L podle vnějšího Bezpečnostního madla.

U madel pro tl. dveří 69 mm a více je třeba specifikovat přesnou tloušťku dveří. Integrovaná ochranná rozeta nemá šrouby pro prošroubování rozety skrz zámeč a plní základní bezpečnost. Použití ochranného madla pro hliníkové dveře. Ochranné madlo nemá certifikát NBU. Montážní materiál je nutno specifikovat podle materiálu dveří - viz. tabulka montážního materiálu str. 183.

Ochranné madlo Entero je možné montovat jako oboustranné (pár madel). Černá nerezová madla se dodávají v novém hrubém povrchu s označením K.



K černý mat

**Bezpečnostní madlo Entero 1000 mm**

9220,- Kč  
333,- EUR



NRz nerez - broušeno

materiál: nerezová ocel  
Kč povrch: NRz nerez - broušeno EUR

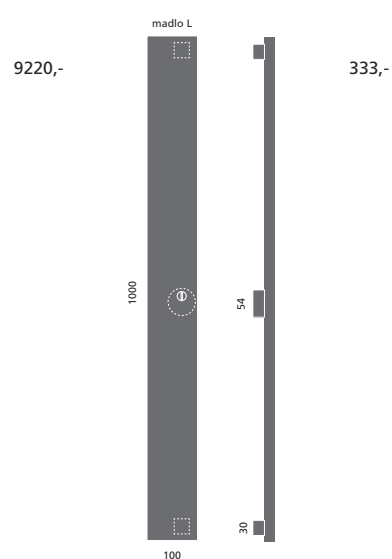

**Bezpečnostní madlo Entero 1000 mm s přídatnou rozetou**

10380,- Kč  
375,- EUR

materiál: nerezová ocel  
Kč povrch: NRz nerez - broušeno EUR

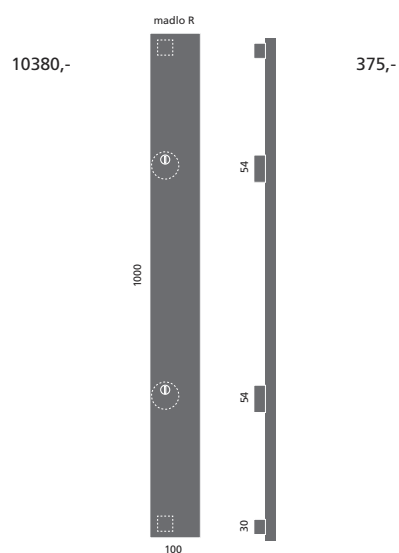

**Jednostranné kliky**



DESIGN 2006 [84 – 87]



DESIGN 2009 [88 – 95]



DESIGN 2011 [96 – 99]



DESIGN 2013 [100 – 105]



Kování pro hliníkové dveře [248 – 259]



Kování pro hliníkové dveře s orientací rozety naležato

			NRz		TiN-C		K	
			cena	EAN	cena	EAN	cena	EAN
pro tl. dveří 38 - 45 mm	madlo L	Kč €	9220,- 333,-	036398	10380,- 375,-	036435	11440,- 415,-	036411
	madlo R	Kč €	9220,- 333,-	036404	10380,- 375,-	036442	11440,- 415,-	036428
pro tl. dveří 46 - 52 mm	madlo L	Kč €	9330,- 338,-	036459	10500,- 380,-	036497	11560,- 419,-	036473
	madlo R	Kč €	9330,- 338,-	036466	10500,- 380,-	036503	11560,- 419,-	036480
pro tl. dveří 52 - 60 mm	madlo L	Kč €	9450,- 342,-	036510	10620,- 384,-	036558	11680,- 423,-	036534
	madlo R	Kč €	9450,- 342,-	036527	10620,- 384,-	036565	11680,- 423,-	036541
pro tl. dveří 61 - 68 mm	madlo L	Kč €	9570,- 346,-	036572	10730,- 388,-	036619	11790,- 428,-	036596
	madlo R	Kč €	9570,- 346,-	036589	10730,- 388,-	036626	11790,- 428,-	036602
pro tl. dveří 69 - 126 mm	madlo L	Kč €	10030,- 363,-	036633	11200,- 405,-	036671	12260,- 445,-	036657
	madlo R	Kč €	10030,- 363,-	036640	11200,- 405,-	036688	12260,- 445,-	036664
madlo oboustranné	madlo L	Kč €	18430,- 666,-	036695	20760,- 750,-	036732	21820,- 792,-	036718
	madlo R	Kč €	18430,- 666,-	036701	20760,- 750,-	036749	21820,- 792,-	036725

Lze použít pro různé typy dveří s osazeným zámkem s otvory pro prošroubování rozety.



U madel pro tl. dveří 69 mm a více je třeba specifikovat přesnou tloušťku dveří. Integrovaná bezpečnostní rozeta má průměr 54 mm. Individuálně lze dodávat i jiné rozměry madel do délky 3000 mm. Montážní materiál je nutno specifikovat podle materiálu dveří - viz. tabulka montážního materiálu. Černá nerezová madla se dodávají v novém hrubém povrchu s označením K.

			NRz		TiN-C		K	
			cena	EAN	cena	EAN	cena	EAN
pro tl. dveří 38 - 45 mm	madlo L	Kč €	10380,- 375,-	036756	11550,- 417,-	036794	12610,- 457,-	036770
	madlo R	Kč €	10380,- 375,-	036763	11550,- 417,-	036800	12610,- 457,-	036787
pro tl. dveří 46 - 52 mm	madlo L	Kč €	10500,- 380,-	036817	11660,- 422,-	036855	12720,- 462,-	036831
	madlo R	Kč €	10500,- 380,-	036824	11660,- 422,-	036862	12720,- 462,-	036848
pro tl. dveří 52 - 60 mm	madlo L	Kč €	10620,- 384,-	036879	11780,- 426,-	036916	12840,- 466,-	036893
	madlo R	Kč €	10620,- 384,-	036886	11780,- 426,-	036923	12840,- 466,-	036909
pro tl. dveří 61 - 68 mm	madlo L	Kč €	10730,- 388,-	036930	11900,- 430,-	036978	12960,- 470,-	036954
	madlo R	Kč €	10730,- 388,-	036947	11900,- 430,-	036985	12960,- 470,-	036961
pro tl. dveří 69 - 126 mm	madlo L	Kč €	11200,- 405,-	036992	12360,- 447,-	037036	13420,- 487,-	037012
	madlo R	Kč €	11200,- 405,-	037005	12360,- 447,-	037043	13420,- 487,-	037029
madlo oboustranné	madlo L	Kč €	20760,- 750,-	037050	23090,- 834,-	037098	24150,- 876,-	037074
	madlo R	Kč €	20760,- 750,-	037067	23090,- 834,-	037104	24150,- 876,-	037081

Lze použít pro různé typy dveří s osazeným zámkem s otvory pro prošroubování rozety.



U oboustranného madla je třeba určit orientaci madla R nebo L podle vnějšího Bezpečnostního madla.

Montážní materiál pro madla	cena sada	EAN	
jednostranné do slepé díry - plast	Kč €	300,- 11,7	030204
jednostranné do slepé díry - hliník	Kč €	300,- 11,7	030211
jednostranné do slepé díry - dřevo	Kč €	300,- 11,7	030228
jednostranné s prošroubováním a záslepkou	Kč €	300,- 11,7	003024
oboustranné (pro Ochranná i Bezpeč. madla)	Kč €	300,- 11,7	003048

Bezpečnostní madlo s dvojicí bezpečnostních rozet pro max. zabezpečení. Umístění / rozteč rozet je možné specifikovat. Individuálně lze dodávat i jiné rozměry madel do délky 3000 mm. U madel pro tl. dveří 69 mm a více je třeba specifikovat přesnou tloušťku dveří. Integrovaná bezpečnostní rozeta má průměr 54 mm. Černá nerezová madla se dodávají v novém hrubém povrchu s označením K.

Montážní materiál je nutno specifikovat podle materiálu dveří - viz. tabulka montážního materiálu.

K bezpečnostnímu madlu Entero se z vnitřní strany dveří dodává rozetové kování M&T - jednostranná klika. Montážně lze využít dveřní kliky DESIGN 2006, 2009, 2011, 2013 a kování pro hliníkové dveře. Objednává se 1/2 páru a je třeba specifikovat orientaci kliky L nebo R. Nezbytný montážní komponent je rozpěrný čtyřhran viz. Příslušenství a komponenty str. 348. Rozpěrný čtyřhran a jednostranná klika nejsou součástí bezpečnostního madla Entero a objednávají se zvlášť. Cena jednostranné kliky je 1/2 páru.

Součástí dodávky bezpečnostního madla Entero je vnitřní cylindrická rozeta. Vnitřní cylindrická rozeta je volitelná ve více tvarových variantách podle designu kliky.

Varianty rozety vnitřní kliky

rozeta DESIGN 2006, 2009



čtvercová 54x54 mm

rozeta DESIGN 2011



čtvercová Minimal 54x54 mm

rozeta DESIGN 2013



čtvercová Minimal 54x54 mm

obdélníková naležato (Al profily)



čtvercová Minimal 54x54 mm

obdélníková 33 mm (Al profily)



obdélníková šíře 33 mm

Varianty vnitřní cylindrické rozety



Příbuzný sortiment

Bezpečnostní vložky EVVA



Madla a koule na skleněné  
a dřevěné dveře



Madla dlouhá





## Bezpečnostní rozety

Bezpečnostní rozety M&T jsou konstrukčně navrženy a patentovány pro maximální bezpečnost, díky které plnohodnotně nahrazují štítové bezpečnostní kování. Předností je designová a barevnostní jednotnost s jakýmkoliv rozetovým kováním z produkce M&T. Jedinečností je konstrukční variabilita s možností montáže na dveře až do tloušťky 126 mm. Těmito parametry se nemůže pochlubit žádné bezpečnostní kování na trhu.

Materiál: masivní mosaz

Povrchy: SNI, Cr, SNI-broušeno, TiN-C, TiN-B, TiN-K, Ms, Ms-L, zakázkově TiN-S, TiN-A  
více info na [www.kliky-mt.cz/manufaktura/barvy-povrchy](http://www.kliky-mt.cz/manufaktura/barvy-povrchy)

Materiál: nerezová ocel

Povrchy: NRz, TiN-K

Ø 54 mm **TiN-K**

ENTERO **TiN-B**

MINIMAL **SNI**

Ø 54 mm **NRz**

ENTERO **NRz**



k řadě kování DESIGN 2000

k řadě kování DESIGN 2004,  
DESIGN 2006, 2009, 2011

k řadě kování Minimal/Maximal

k řadě kování Nerezové kování,  
DESIGN 2012 ploché rozety,  
Zapuštěné rozety

možnosti kombinací



MATY



madlo ENTRY



ENTERO



madlo MINIMAL



koule MATY



madlo ENTERO



FÁBI



TORO



MIMOLIMIT



MAYA

konstrukční varianty, materiálové provedení

- rozeta z vnitřní strany dveří vždy designově shodná s rozetou kliky
- koule a madla vždy v designu podle kliky z vnitřní strany dveří
- možno i kombinovat s jakýmkoliv typem dlouhého madla
- patentovaný konstrukční systém
- vrtání s PROFI šablonou M&T pomocí univerzálního vrtáku 6,4/12 mm
- velmi rychlá a snadná montáž
- montáž pro tloušťky dveří 38 – 126 mm
- záruka 3 roky, NRz 5 let, titany 15 let

vrtání PROFI  
šablonou M&T



Ochranné známky – registrované značky



ENTERO®  
MINIMAL®

Patent



konstrukce Bezpečnostní rozety

roky **3 garance** let **5 garance** let **15 garance**

Pro maximální bezpečnost doporučujeme kombinovat bezpečnostní rozety M&T s cylindrickými vložkami EVVA.

Certifikace: bezpečnostní certifikáty státem akreditované zkušebny Trezor Test a NBÚ (Národní bezpečnostní úřad).

Certifikáty lze stáhnout na [www.kliky-mt.cz/certifikáty](http://www.kliky-mt.cz/certifikáty)



SNI matný niki

**Bezpečnostní rozeta Ø 54 mm**

1740,- Kč  
63,- EUR



Ms-L mosaz leštěno



Cr lesklý chrom

KČ	materiál: zušlechťená ocel povrch: SNI matný niki	EUR
	pro tl. dveří	
1740,-	38 - 45 mm	63,-
1860,-	46 - 52 mm	68,-
1980,-	53 - 60 mm	72,-
2090,-	61 - 68 mm	76,-
2210,-	69 - 76 mm	80,-
2330,-	77 - 83 mm	84,-
2560,-	84 - 90 mm	93,-
2790,-	91 - 97 mm	101,-
3030,-	98 - 104 mm	110,-
3260,-	105 - 112 mm	118,-
3490,-	113 - 118 mm	126,-
3730,-	119 - 126 mm	135,-



TiN-C titan chrom mat

**Bezpečnostní rozeta Ø 54 mm NRz**

1630,- Kč  
59,- EUR



TiN-K titan černý mat



NRz nerez - broušeno

KČ	materiál: nerezová ocel kalitelná povrch: NRz nerez - broušeno	EUR
	pro tl. dveří	
1630,-	38 - 45 mm	59,-
1740,-	46 - 52 mm	63,-
1860,-	53 - 60 mm	68,-
1980,-	61 - 68 mm	72,-
2090,-	69 - 76 mm	76,-
2210,-	77 - 83 mm	80,-
2440,-	84 - 90 mm	89,-
2680,-	91 - 97 mm	97,-
2910,-	98 - 104 mm	105,-
3140,-	105 - 112 mm	114,-
3380,-	113 - 118 mm	122,-
3610,-	119 - 126 mm	131,-

	SNI		NRz		Cr		Ms		Ms-L		TiN-C		TiN-K		
	cena	EAN	cena	EAN	cena	EAN	cena	EAN	cena	EAN	cena	EAN	cena	EAN	
pro tl. dveří	ks		ks		ks		ks		ks		ks		ks		
38 - 45 mm	Kč €	1740,- 63,-	69084	1630,- 59,-	019957	1860,- 68,-	69145	1860,- 68,-	058574	1860,- 68,-	058697	2330,- 84,-	69268	2330,- 84,-	69329
46 - 52 mm	Kč €	1860,- 68,-	69091	1740,- 63,-	019964	1980,- 72,-	69152	1980,- 72,-	058581	1980,- 72,-	058703	2440,- 89,-	69275	2440,- 89,-	69336
53 - 60 mm	Kč €	1980,- 72,-	69107	1860,- 68,-	019971	2090,- 76,-	69169	2090,- 76,-	058598	2090,- 76,-	058710	2560,- 93,-	69282	2560,- 93,-	69343
61 - 68 mm	Kč €	2090,- 76,-	69114	1980,- 72,-	019988	2210,- 80,-	69176	2210,- 80,-	058604	2210,- 80,-	058727	2680,- 97,-	69299	2680,- 97,-	69350
69 - 76 mm	Kč €	2210,- 80,-	69121	2090,- 76,-	019995	2330,- 84,-	69183	2330,- 84,-	058611	2330,- 84,-	058734	2790,- 101,-	69305	2790,- 101,-	69367
77 - 83 mm	Kč €	2330,- 84,-	69138	2210,- 80,-	020007	2440,- 89,-	69190	2440,- 89,-	058628	2440,- 89,-	058741	2910,- 105,-	69312	2910,- 105,-	69374
84 - 90 mm	Kč €	2560,- 93,-	019896	2440,- 89,-	020014	2680,- 97,-	020076	2680,- 97,-	058635	2680,- 97,-	058758	3140,- 114,-	020199	3140,- 114,-	020250
91 - 97 mm	Kč €	2790,- 101,-	019902	2680,- 97,-	020021	2910,- 105,-	020083	2910,- 105,-	058642	2910,- 105,-	058765	3380,- 122,-	020205	3380,- 122,-	020267
98 - 104 mm	Kč €	3030,- 110,-	019919	2910,- 105,-	020038	3140,- 114,-	020090	3140,- 114,-	058659	3140,- 114,-	058772	3610,- 131,-	020212	3610,- 131,-	020274
105 - 112 mm	Kč €	3260,- 118,-	019926	3140,- 114,-	020045	3380,- 122,-	020106	3380,- 122,-	058666	3380,- 122,-	058789	3840,- 139,-	020229	3840,- 139,-	020281
113 - 118 mm	Kč €	3490,- 126,-	019933	3380,- 122,-	020052	3610,- 131,-	020113	3610,- 131,-	058673	3610,- 131,-	058796	4080,- 147,-	020236	4080,- 147,-	020298
119 - 126 mm	Kč €	3730,- 135,-	019940	3610,- 131,-	020069	3840,- 139,-	020120	3840,- 139,-	058680	3840,- 139,-	058802	4310,- 156,-	020243	4310,- 156,-	020304

U kombinace klika / klika a koule / klika k Bezpečnostní rozetě Ø 54 mm jsou standardně použity kovové podrozety odolné proti rozlomení. Objednávkové EAN klika / klika a koule / klika viz. Design 2000 str. 74 - 79, EAN pro Nerezové kliky str. 28 - 31.

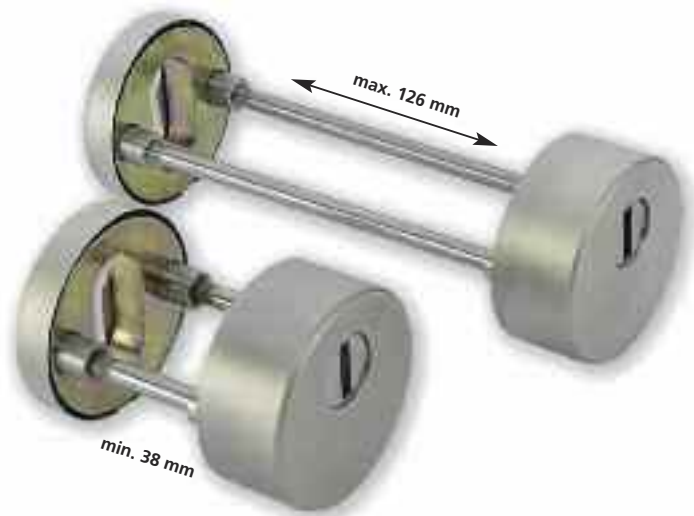

Doporučený výstup cylindrické vložky z vnitřní strany dveří 11 - 12 mm.

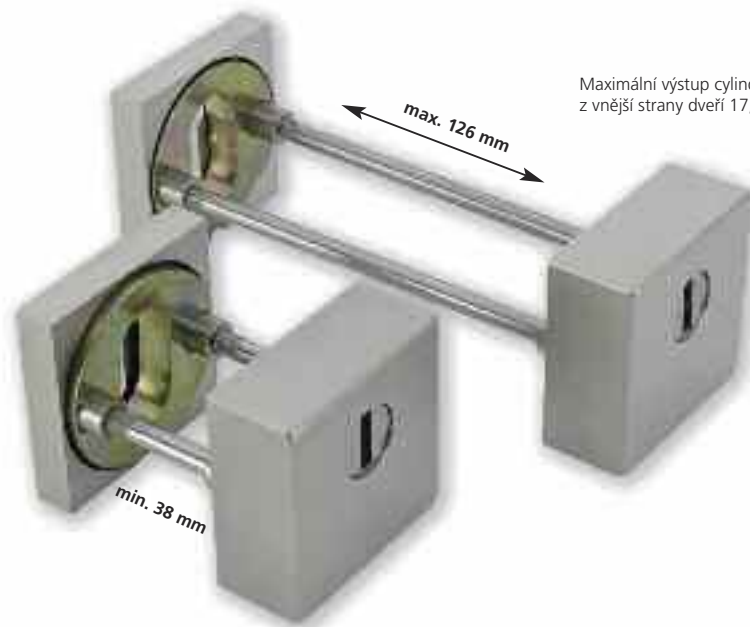

Maximální výstup cylindrické vložky z vnější strany dveří 17,5 mm.



**SNi** matný nikl



**TiN-K** titan černý mat



**TiN-S** titan bronz mat



**Cr** lesklý chrom



**TiN-B** titan braun mat



**SNi - broušeno** matný nikl broušený



**TiN-C** titan chrom mat



**TiN-A** titan mosaz mat



**NRz** nerez - broušeno

### Bezpečnostní rozeta Entero

2910,- Kč  
105,- EUR

Kč	materiál: zušlechťená ocel povrch: SNi matný nikl	EUR
	pro tl. dveří	
2910,-	38 - 45 mm	105,-
3030,-	46 - 52 mm	110,-
3140,-	53 - 60 mm	114,-
3380,-	61 - 68 mm	122,-
3490,-	69 - 76 mm	126,-
3610,-	77 - 83 mm	131,-
3840,-	84 - 90 mm	139,-
4080,-	91 - 97 mm	147,-
4310,-	98 - 104 mm	156,-
4540,-	105 - 112 mm	164,-
4770,-	113 - 118 mm	173,-
5010,-	119 - 126 mm	181,-

### Bezpečnostní rozeta Entero NRz

2680,- Kč  
97,- EUR

Kč	materiál: nerezová ocel kalitelná povrch: NRz nerez - broušeno	EUR
	pro tl. dveří	
2680,-	38 - 45 mm	97,-
2790,-	46 - 52 mm	101,-
2910,-	53 - 60 mm	105,-
3030,-	61 - 68 mm	110,-
3140,-	69 - 76 mm	114,-
3380,-	77 - 83 mm	122,-
3610,-	84 - 90 mm	131,-
3840,-	91 - 97 mm	139,-
4080,-	98 - 104 mm	147,-
4310,-	105 - 112 mm	156,-
4540,-	113 - 118 mm	164,-
4770,-	119 - 126 mm	173,-

	SNI			SNI - broušeno			NRz		Cr	
		cena / ks	EAN	cena / ks	EAN	cena / ks	EAN	cena / ks	EAN	
pro tl. dveří										
38 - 45 mm	Kč €	2910,- 105,-	021813	2910,- 105,-	68780	2680,- 97,-	020434	3030,- 110,-	68841	
46 - 52 mm	Kč €	3030,- 110,-	021820	3030,- 110,-	68797	2790,- 101,-	020441	3140,- 114,-	68858	
53 - 60 mm	Kč €	3140,- 114,-	021837	3140,- 114,-	68803	2910,- 105,-	020458	3260,- 118,-	68865	
61 - 68 mm	Kč €	3380,- 122,-	021844	3380,- 122,-	68810	3030,- 110,-	020465	3490,- 126,-	68872	
69 - 76 mm	Kč €	3490,- 126,-	021851	3490,- 126,-	68827	3140,- 114,-	020472	3610,- 131,-	68889	
77 - 83 mm	Kč €	3610,- 131,-	021868	3610,- 131,-	68834	3380,- 122,-	020489	3730,- 135,-	68896	
84 - 90 mm	Kč €	3840,- 139,-	021875	3840,- 139,-	020373	3610,- 131,-	020496	3960,- 143,-	020557	
91 - 97 mm	Kč €	4080,- 147,-	021882	4080,- 147,-	020380	3840,- 139,-	020502	4190,- 152,-	020564	
98 - 104 mm	Kč €	4310,- 156,-	021899	4310,- 156,-	020397	4080,- 147,-	020519	4430,- 160,-	020571	
105 - 112 mm	Kč €	4540,- 164,-	021905	4540,- 164,-	020403	4310,- 156,-	020526	4660,- 168,-	020588	
113 - 118 mm	Kč €	4770,- 173,-	021912	4770,- 173,-	020410	4540,- 164,-	020533	4890,- 177,-	020595	
119 - 126 mm	Kč €	5010,- 181,-	021929	5010,- 181,-	020427	4770,- 173,-	020540	5120,- 185,-	020601	

	TiN-S			TiN-C			TiN-B		TiN-K		TiN-A	
		cena / ks	EAN	cena / ks	EAN	cena / ks	EAN	cena / ks	EAN	cena / ks	EAN	
pro tl. dveří												
38 - 45 mm	Kč €	3490,- 126,-	68902	3490,- 126,-	68964	3490,- 126,-	65505	3490,- 126,-	69022	3490,- 126,-	73555	
46 - 52 mm	Kč €	3610,- 131,-	68919	3610,- 131,-	68971	3610,- 131,-	65512	3610,- 131,-	69039	3610,- 131,-	73562	
53 - 60 mm	Kč €	3730,- 135,-	68926	3730,- 135,-	68988	3730,- 135,-	65529	3730,- 135,-	69046	3730,- 135,-	73579	
61 - 68 mm	Kč €	3960,- 143,-	68933	3960,- 143,-	68995	3960,- 143,-	65536	3960,- 143,-	69053	3960,- 143,-	73586	
69 - 76 mm	Kč €	4080,- 147,-	68940	4080,- 147,-	69008	4080,- 147,-	65543	4080,- 147,-	69060	4080,- 147,-	73593	
77 - 83 mm	Kč €	4190,- 152,-	68957	4190,- 152,-	69015	4190,- 152,-	65550	4190,- 152,-	69077	4190,- 152,-	73609	
84 - 90 mm	Kč €	4430,- 160,-	020618	4430,- 160,-	020731	4430,- 160,-	020793	4430,- 160,-	020854	4430,- 160,-	020915	
91 - 97 mm	Kč €	4660,- 168,-	020625	4660,- 168,-	020748	4660,- 168,-	020809	4660,- 168,-	020861	4660,- 168,-	020922	
98 - 104 mm	Kč €	4890,- 177,-	020632	4890,- 177,-	020755	4890,- 177,-	020816	4890,- 177,-	020878	4890,- 177,-	020939	
105 - 112 mm	Kč €	5120,- 185,-	020649	5120,- 185,-	020762	5120,- 185,-	020823	5120,- 185,-	020885	5120,- 185,-	020946	
113 - 118 mm	Kč €	5360,- 194,-	020656	5360,- 194,-	020779	5360,- 194,-	020830	5360,- 194,-	020892	5360,- 194,-	020953	
119 - 126 mm	Kč €	5590,- 202,-	020663	5590,- 202,-	020786	5590,- 202,-	020847	5590,- 202,-	020908	5590,- 202,-	020960	

U kombinace klika / klika a madlo / klika k Bezpečnostní rozetě Entero jsou standardně použity kovové podrozety odolné proti rozlomení u klik Design 2004 a Nerezových klik. Objednávkové EAN klika / klika a madlo / klika viz. Design 2004 str. 80 - 83, Design 2006 str. 86 - 87, Design 2009 str. 90 - 93, Design 2011 str. 98 - 99. EAN pro Nerezové kliky str. 32 - 37.



SNi matný nikel



TiN-K titan černý mat



TiN-B titan braun mat

### Bezpečnostní rozeta Minimal

3490,- Kč  
126,- EUR

Kč	materiál: zušlechťená ocel povrch: SNi matný nikel	EUR
	pro tl. dveří	
3490,-	38 - 45 mm	126,-
3610,-	46 - 52 mm	131,-
3730,-	53 - 60 mm	135,-
3960,-	61 - 68 mm	143,-
4080,-	69 - 76 mm	147,-
4190,-	77 - 83 mm	152,-
4430,-	84 - 90 mm	160,-
4660,-	91 - 97 mm	168,-
4890,-	98 - 104 mm	177,-
5120,-	105 - 112 mm	185,-
5360,-	113 - 118 mm	194,-
5590,-	119 - 126 mm	202,-

	SNi		SNi - broušeno		Cr		TiN-C		TiN-B		TiN-K		TiN-A		
	cena	EAN	cena	EAN	cena	EAN	cena	EAN	cena	EAN	cena	EAN	cena	EAN	
	ks		ks		ks		ks		ks		ks		ks		
pro tl. dveří															
38 - 45 mm	Kč €	3490,- 126,-	020977	3490,- 126,-	021097	3610,- 131,-	021219	4080,- 147,-	021332	4080,- 147,-	021455	4080,- 147,-	021578	4080,- 147,-	021691
46 - 52 mm	Kč €	3610,- 131,-	020984	3610,- 131,-	021103	3730,- 135,-	021226	4190,- 152,-	021349	4190,- 152,-	021462	4190,- 152,-	021585	4190,- 152,-	021707
53 - 60 mm	Kč €	3730,- 135,-	020991	3730,- 135,-	021110	3840,- 139,-	021233	4310,- 156,-	021356	4310,- 156,-	021479	4310,- 156,-	021592	4310,- 156,-	021714
61 - 68 mm	Kč €	3960,- 143,-	021004	3960,- 143,-	021127	4080,- 147,-	021240	4540,- 164,-	021363	4540,- 164,-	021486	4540,- 164,-	021608	4540,- 164,-	021721
69 - 76 mm	Kč €	4080,- 147,-	021011	4080,- 147,-	021134	4190,- 152,-	021257	4660,- 168,-	021370	4660,- 168,-	021493	4660,- 168,-	021615	4660,- 168,-	021738
77 - 83 mm	Kč €	4190,- 152,-	021028	4190,- 152,-	021141	4310,- 156,-	021264	4770,- 173,-	021387	4770,- 173,-	021509	4770,- 173,-	021622	4770,- 173,-	021745
84 - 90 mm	Kč €	4430,- 160,-	021035	4430,- 160,-	021158	4540,- 164,-	021271	5010,- 181,-	021394	5010,- 181,-	021516	5010,- 181,-	021639	5010,- 181,-	021752
91 - 97 mm	Kč €	4660,- 168,-	021042	4660,- 168,-	021165	4770,- 173,-	021288	5240,- 189,-	021400	5240,- 189,-	021523	5240,- 189,-	021646	5240,- 189,-	021769
98 - 104 mm	Kč €	4890,- 177,-	021059	4890,- 177,-	021172	5010,- 181,-	021295	5470,- 198,-	021417	5470,- 198,-	021530	5470,- 198,-	021653	5470,- 198,-	021776
105 - 112 mm	Kč €	5120,- 185,-	021066	5120,- 185,-	021189	5240,- 189,-	021301	5710,- 206,-	021424	5710,- 206,-	021547	5710,- 206,-	021660	5710,- 206,-	021783
113 - 118 mm	Kč €	5360,- 194,-	021073	5360,- 194,-	021196	5470,- 198,-	021318	5940,- 215,-	021431	5940,- 215,-	021554	5940,- 215,-	021677	5940,- 215,-	021790
119 - 126 mm	Kč €	5590,- 202,-	021080	5590,- 202,-	021202	5710,- 206,-	021325	6170,- 223,-	021448	6170,- 223,-	021561	6170,- 223,-	021684	6170,- 223,-	021806

U kombinace klika / klika a madlo / klika k Bezpečnostní rozetě Minimal se standardně dodává klika Minimal. Objednávkové EAN klika / klika a madlo / klika viz. Design 2013 str. 102 - 103.





Příbuzný sortiment

Bezpečnostní rozety



Bezpečnostní vložky EVVA



Kování pro hliníkové a ocelové dveře,  
kování na branky



Příslušenství a komponenty  
Rozpěrný čtyřhran

**Jednostranné kliky**

DESIGN 2006  
DESIGN 2009  
DESIGN 2011  
DESIGN 2013



## Madla dlouhá

Dlouhá madla M&T jsou vyráběna v několika materiálových a designových řadách splňujících náročné požadavky zákazníků na tvar, použití a rozměry. Řada nerezových madel je univerzální pro široký okruh použití ve variantě rovné nebo vyosené s možností zakázkové výroby v individuálních délkách. Madla Minimal / Maximal vynikají svým designem a velkou předností je možnost kombinací ve všech barevných odstínech povrchových úprav M&T. Jedinečností je konstrukční variabilita u madel Mimolimit s použitím různých masivních dřevin, kde je standardně možnost dodání madel až do délky 2440 mm.

Materiál: **masivní mosaz**   
 Povrchy: **SNi, Cr, SNi-broušeno, TiN-C, TiN-B, TiN-K, Ms, Ms-L, zakázkově TiN-A**   
 více info na [www.kliky-mt.cz/manufaktura/barvy-povrchy](http://www.kliky-mt.cz/manufaktura/barvy-povrchy)

Materiál: **nerezová ocel**   
 Povrchy: **NRz, K, TiN-C, TiN-A**

madla Minimal/Maximal

**TiN-K** titan černý mat

madla Mimolimit

**SNi** matný nikl + masivní dřevo teak

madla řady Entero, Lusy, Deny, Andy

**NRz** nerez - broušeno



### konstrukční varianty, materiálové provedení

- madla jsou vyráběna jako jednostranná, nebo oboustranná
- montážně pro skleněné, nebo dřevěné dveře (včetně plastových, ocelových, hliníkových)
- montážní materiál není součástí madel, je třeba specifikovat podle typu dveří a varianty použití
- madla Mimolimit dodáváme v délkách od 340 mm do 2440 mm
- nerezová madla s možností individuální délky
- černá nerezová madla se dodávají v novém hrubém povrchu s označením K, do délky max. 2500 mm
- vyosená nerezová madla jsou vyrobena s vyosením pod úhlem 45°
- nerezová madla lze individuálně podle charakteru zakázky povlakovat titanovými povrchy do délky max. 1000 mm
- k jednostranným madlům lze objednat jednostranné kliky (1/2 páru) s rozpěrným čtyřhranem - viz. Příslušenství a komponenty
- výkresy vrtání otvorů pro montáž madel na [www.kliky-mt.cz/montaze-kovani](http://www.kliky-mt.cz/montaze-kovani)
- záruka 3 roky, NRz 5 let, titany 15 let

Ochranné známky – registrované značky



**ENTERO®**  
**MINIMAL®**  
**MAXIMAL®**  
**MIMOLIMIT®**

Chráněné průmyslové vzory madel



**MIMOLIMIT**  
**MINIMAL**  
**MAXIMAL**

roky **3 garance** let **5 garance** let **15 garance**

TiN-K titan černý mat



**Madlo dlouhé Minimal**  
rozteč 250 / délka 297 mm

9210,- Kč  
362,- EUR

TiN-B titan braun mat



**Madlo dlouhé Maximal**  
rozteč 250 / délka 297 mm

9520,- Kč  
375,- EUR

SNi matný nikl  
výplň dřevo teak



**Výplň madla Maximal**

460,- Kč  
17,- EUR



TiN-K titan černý mat + jilm



TiN-B titan braun mat  
+ bělený dub

SNi matný nikl + teak

**Madlo Mimolimit**

3420,- Kč  
134,- EUR

**Dřevěná část madla**

770,- Kč  
28,- EUR

materiál: masivní mosaz  
povrch: SNi matný nikl

**KČ** **EUR**

9210,- 362,-

4610,- 181,-

9520,- 375,-

4770,- 188,-

materiál: masivní mosaz  
povrch: SNi matný nikl  
broušeno

**KČ** **EUR**

3420,- 134,-

4090,- 161,-

6020,- 236,-

6810,- 238,-

8970,- 353,-

11260,- 443,-

materiál: masivní dřevo  
povrch: olejováno

**KČ** **EUR**

770,- 28,-

1150,- 42,-

1540,- 56,-

1800,- 65,-

2050,- 75,-

2310,- 84,-



		Sni		Sni - broušeno		Cr		Ms		TiN-C		TiN-B		TiN-K	
		cena	EAN	cena	EAN	cena	EAN	cena	EAN	cena	EAN	cena	EAN	cena	EAN
oboustranné	Kč €	pár 9210,- 362,-	002706	pár 9470,- 372,-	002713	pár 9760,- 383,-	002720	pár 9760,- 383,-	058819	pár 11530,- 453,-	002737	pár 11530,- 453,-	002744	pár 11530,- 453,-	002751
jednostranné	Kč €	ks 4610,- 181,-	002775	ks 4740,- 186,-	002782	ks 4890,- 192,-	002799	ks 4890,- 192,-	058826	ks 5770,- 227,-	002805	ks 5770,- 227,-	002812	ks 5770,- 227,-	002829
oboustranné	Kč €	pár 9520,- 375,-	002843	pár 9800,- 385,-	002850	pár 10060,- 396,-	002867	pár 1060,- 396,-	058857	pár 11900,- 468,-	002874	pár 11900,- 468,-	002881	pár 11900,- 468,-	002898
jednostranné	Kč €	ks 4770,- 188,-	002911	ks 4910,- 193,-	002928	ks 5040,- 198,-	002935	ks 5040,- 198,-	058864	ks 5950,- 234,-	002942	ks 5950,- 234,-	002959	ks 5950,- 234,-	002966

		cena	EAN
		ks	
dřevo	Kč €	460,- 17,-	002980
kov	Kč €	460,- 17,-	002997
kůže	Kč €	550,- 20,-	003000
„sklo“	Kč €	550,- 20,-	003017
RAL barvy	Kč €	580,- 21,-	022520

Montážní materiál pro madla		cena	EAN
		sada	
jednostranné do slepé díry - plast	Kč €	300,- 11,7	030204
jednostranné do slepé díry - hliník	Kč €	300,- 11,7	030211
jednostranné do slepé díry - dřevo	Kč €	300,- 11,7	030228

Montážní materiál pro madla		cena	EAN
		sada	
jednostranné s prošroubováním a záslepkou	Kč €	300,- 11,7	003024
jednostranné na sklo s prošroubováním a záslepkou	Kč €	400,- 15,4	003031
oboustranné	Kč €	300,- 11,7	003048
oboustranné na sklo	Kč €	400,- 15,4	003055



rozteč / celk. délka		Sni - broušeno		Cr		Ms		TiN-C		TiN-K		TiN-B	
		cena	EAN	cena	EAN	cena	EAN	cena	EAN	cena	EAN	cena	EAN
		ks		ks		ks		ks		ks		ks	
300 / 340 mm	Kč €	3420,- 134,-	83301	3530,- 139,-	022209	3530,- 139,-	058895	4650,- 183,-	83349	5020,- 197,-	83363	5020,- 197,-	83387
600 / 640 mm	Kč €	4090,- 161,-	83318	4210,- 166,-	022216	4210,- 166,-	058901	5330,- 209,-	83356	5700,- 224,-	83370	5700,- 224,-	83394
900 / 940 mm	Kč €	6020,- 236,-	83974	6130,- 241,-	022223	6130,- 241,-	058918	7490,- 295,-	84018	7860,- 309,-	84056	7860,- 309,-	84094
1200 / 1240 mm	Kč €	6810,- 268,-	83981	6930,- 273,-	022230	6930,- 273,-	058925	8040,- 316,-	84025	8410,- 331,-	84063	8410,- 331,-	84100
1800 / 1840 mm	Kč €	8970,- 353,-	83998	9100,- 358,-	022247	9100,- 358,-	058932	10830,- 426,-	84032	11200,- 440,-	84070	11200,- 440,-	84117
2400 / 2440 mm	Kč €	11260,- 443,-	84001	11380,- 447,-	022254	11380,- 447,-	058949	13600,- 535,-	84049	13980,- 549,-	84087	13980,- 549,-	84124

pro rozteč		Teak		Jilm		Ořech		Dub		Bělený dub	
		cena	EAN	cena	EAN	cena	EAN	cena	EAN	cena	EAN
		ks		ks		ks		ks		ks	
300 mm	Kč €	770,- 28,-	83400	690,- 26,-	83424	690,- 26,-	83448	690,- 26,-	83936	770,- 28,-	83950
600 mm	Kč €	1150,- 42,-	83417	1040,- 38,-	83431	1040,- 38,-	83929	1040,- 38,-	83943	1150,- 42,-	83967
900 mm	Kč €	1540,- 56,-	84131	1390,- 51,-	84179	1390,- 51,-	84216	1390,- 51,-	84254	1540,- 56,-	84292
1200 mm	Kč €	1800,- 65,-	84148	1630,- 59,-	84186	1630,- 59,-	84223	1630,- 59,-	84261	1800,- 65,-	84308
1800 mm	Kč €	2050,- 75,-	84155	1860,- 68,-	84193	1860,- 68,-	84230	1860,- 68,-	84278	2050,- 75,-	84315
2400 mm	Kč €	2310,- 84,-	84162	2090,- 76,-	84209	2090,- 76,-	84247	2090,- 76,-	84285	2310,- 84,-	84322

Zakázkově lze rukojeť dodat v dalších dřevinách.

Ceny madel jsou uvedeny bez montážního materiálu. Montážní materiál je nutno specifikovat podle materiálu dveří.



**Madlo Lusy Ø 30 mm**

2380,- Kč  
87,- EUR

**Madlo Deny Ø 30 mm**

1640,- Kč  
59,- EUR

**Madlo Andy Ø 30 mm**

3080,- Kč  
112,- EUR

**Madlo Entero II □ 20/30 mm**

3460,- Kč  
125,- EUR

**Madlo Entero □ 20/30 mm**

úchopná část  
3330,- Kč  
120,- EUR

**KČ** materiál: nerezová ocel  
povrch: NRz nerez - broušeno **EUR**

2380,- 87,-

2440,- 89,-

2790,- 101,-

1640,- 59,-

1730,- 63,-

2090,- 76,-

3080,- 112,-

3350,- 121,-

3460,- 125,-

3830,- 139,-

4230,- 153,-

3330,- 120,-

3450,- 124,-

3820,- 138,-

NRz nerez - broušeno

K černý mat

		NRz		TiN-C		K		TiN-A	
		cena / ks	EAN	cena / ks	EAN	cena / ks	EAN	cena / ks	EAN
rozteč 230 mm	Kč €	2380,- 87,-	30602	3640,- 132,-	30695	4700,- 185,-	30725	3640,- 132,-	42759
rozteč 350 mm	Kč €	2440,- 89,-	30619	3710,- 135,-	30701	4770,- 188,-	30732	3710,- 135,-	42766
rozteč 650 mm	Kč €	2790,- 101,-	30626	4060,- 147,-	30718	5120,- 202,-	30749	4060,- 147,-	42773
rozteč 230 mm	Kč €	1640,- 59,-	30008	2900,- 105,-	30091	3960,- 156,-	30121	2900,- 105,-	42780
rozteč 350 mm	Kč €	1730,- 63,-	30015	3000,- 109,-	30107	4060,- 160,-	30138	3000,- 109,-	42797
rozteč 650 mm	Kč €	2090,- 76,-	30022	3370,- 122,-	30114	4430,- 174,-	30145	3370,- 122,-	42803
rozteč 350 mm / celková délka 500 mm	Kč €	3080,- 112,-	31005	4340,- 157,-	31036	5400,- 212,-	31043	4340,- 157,-	42827
rozteč 550 mm / celková délka 700 mm	Kč €	3350,- 121,-	72565	4630,- 167,-	72596	5690,- 224,-	72602	4630,- 167,-	72619
rozteč 230 mm / celková délka 380 mm	Kč €	3460,- 125,-	73371	4940,- 179,-	73463	6000,- 236,-	73494	4940,- 179,-	73524
rozteč 350 mm / celková délka 500 mm	Kč €	3830,- 139,-	73388	5320,- 192,-	73470	6380,- 251,-	73500	5320,- 192,-	73531
rozteč 650 mm / celková délka 800 mm	Kč €	4230,- 153,-	73395	5710,- 206,-	73487	6770,- 266,-	73517	5710,- 206,-	73548
rozteč 230 mm	Kč €	3330,- 120,-	73197	4820,- 174,-	73289	5880,- 231,-	73319	4820,- 174,-	73340
rozteč 350 mm	Kč €	3450,- 124,-	73203	4930,- 178,-	73296	5990,- 236,-	73326	4930,- 178,-	73357
rozteč 650 mm	Kč €	3820,- 138,-	73210	5300,- 192,-	73302	6360,- 250,-	73333	5300,- 192,-	73364

Černá nerezová madla se dodávají v novém hrubém povrchu s označením K.

Titanové povrchy na madlech lze povlakovat individuálně podle rozsahu a charakteru zakázky.

Ceny modelů jsou uvedeny bez montážního materiálu. Montážní materiál je nutno specifikovat podle materiálu dveří. Tabulka montážního materiálu na str. 195.



NRz nerez - broušeno



TiN-K titan černý mat



**Madlo Lusy Ø 30 mm vyosené**

3220,- Kč  
116,- EUR

**Madlo Andy Ø 30 mm vyosené**

3370,- Kč  
121,- EUR

**Madlo Andy II Ø 32 mm vyosené**

3740,- Kč  
135,- EUR

**Madlo Entero II □ 20/30 mm vyosené**

5080,- Kč  
183,- EUR

**Madlo Entero □ 30/30 mm vyosené**

5110,- Kč  
184,- EUR

materiál: nerezová ocel  
povrch: NRz nerez - broušeno

**KČ** **EUR**

3220,- 116,-

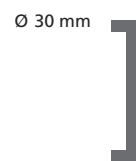

3370,- 121,-

3650,- 132,-

3370,- 121,-

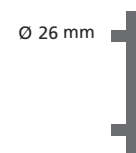

3480,- 125,-

3800,- 137,-

3740,- 135,-

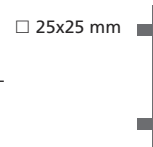

3850,- 139,-

4000,- 144,-

5080,- 183,-



5200,- 187,-

5350,- 193,-

5110,- 184,-

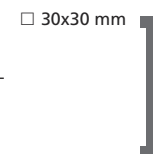

5250,- 189,-

5400,- 195,-

		NRz		TiN-C		K		TiN-A	
		cena / ks	EAN	cena / ks	EAN	cena / ks	EAN	cena / ks	EAN
rozteč 350 mm	Kč €	3220,- 116,-	030235	4500,- 162,-	030266	5560,- 219,-	030297	4500,- 162,-	030327
rozteč 550 mm	Kč €	3370,- 121,-	030242	4650,- 167,-	030273	5710,- 225,-	030303	4650,- 167,-	030334
rozteč 850 mm	Kč €	3650,- 132,-	030259	5520,- 199,-	030280	6580,- 259,-	030310	5520,- 199,-	030341
rozteč 350 mm celková délka 500 mm	Kč €	3370,- 121,-	030358	4650,- 167,-	030389	5710,- 225,-	030419	4650,- 167,-	030440
rozteč 550 mm celková délka 700 mm	Kč €	3480,- 125,-	030365	4760,- 172,-	030396	5820,- 229,-	030426	4760,- 172,-	030457
rozteč 850 mm celková délka 1000 mm	Kč €	3800,- 137,-	030372	5670,- 204,-	030402	6730,- 265,-	030433	5670,- 204,-	030464
rozteč 350 mm celková délka 500 mm	Kč €	3740,- 135,-	030471						
rozteč 550 mm celková délka 700 mm	Kč €	3850,- 139,-	030488						
rozteč 850 mm celková délka 1000 mm	Kč €	4000,- 144,-	030495						
rozteč 350 mm celková délka 500 mm	Kč €	5080,- 183,-	030501	6360,- 229,-	030532	7420,- 292,-	030563	6360,- 229,-	030594
rozteč 550 mm celková délka 700 mm	Kč €	5200,- 187,-	030518	6480,- 234,-	030549	7540,- 297,-	030570	6480,- 234,-	030600
rozteč 850 mm celková délka 1000 mm	Kč €	5350,- 193,-	030525	7210,- 260,-	030556	8270,- 325,-	030587	7210,- 260,-	030617
rozteč 350 mm	Kč €	5110,- 184,-	030624	6400,- 230,-	030655	7460,- 293,-	030686	6400,- 230,-	030716
rozteč 550 mm	Kč €	5250,- 189,-	030631	6530,- 236,-	030662	7590,- 299,-	030693	6530,- 236,-	030723
rozteč 850 mm	Kč €	5400,- 195,-	030648	7270,- 262,-	030679	8330,- 327,-	030709	7270,- 262,-	030730

Černá nerezová madla se dodávají v novém hrubém povrchu s označením K.

Titanové povrchy na madlech lze povlakovat individuálně podle rozsahu a charakteru zakázky.

Montážní materiál pro madla	cena sada	EAN
jednostranné s prošroubováním a záslepkou	Kč € 300,- 11,7	003024
jednostranné na sklo s prošroubováním a záslepkou	Kč € 400,- 15,4	003031
oboustranné	Kč € 300,- 11,7	003048
oboustranné na sklo	Kč € 400,- 15,4	003055

Montážní materiál pro madla	cena sada	EAN
jednostranné do slepé díry - plast	Kč € 300,- 11,7	030204
jednostranné do slepé díry - hliník	Kč € 300,- 11,7	030211
jednostranné do slepé díry - dřevo	Kč € 300,- 11,7	030228

Ceny madel jsou uvedeny bez montážního materiálu. Montážní materiál je nutno specifikovat podle materiálu dveří.

**M&T**  
m a g n e t i c







reddot winner 2020

## double

Pro svůj výjimečný design obdržela madla Konzerva 220 a YES! spolu se systémem Magnetic prestižní mezinárodní ceny za design 2x RED DOT Design Award 2020.





reddot winner 2020



Příbuzný sortiment

[www.magnetic-mt.cz](http://www.magnetic-mt.cz)

Ovládací madla



Neviditelné zárubně



Zapuštěné soklové lišty



## System Magnetic

Revoluční systém ovládání otočných dveří bez použití kliky a zámku. Do Magneticu jsme zapracovali řadu velmi silných magnetů a umístili je do dveřní zárubně, naproti do dveřního křídla jsme zasadili blok z magnetické nerez oceli. Při dovírání dveří se k sobě obě části přiblíží a působením magnetické síly zajistí plynulé dokonalé dovření. Magnetic disponuje jednoduchým seřízením výkonu magnetů při dovření dveří - dokonalý komfort na interiérových dveřích. I díky těmto přednostem obdržel Magnetic v r. 2020 mezinárodní cenu za design RED DOT Design Award.

Materiál: **kovová konstrukce + neodymové magnety**

Povrchy: **černá matná, bílá matná RAL 9003, broušená nerez efekt, satén nikel efekt**

Materiál: **kovová konstrukce + magnetická nerez ocel**

Povrchy: **černá matná, bílá matná RAL 9003, broušená nerez ocel**

### MAGNETIC



### MAGNETICKÝ BLOK

#### SEŘÍDITELNÝ



#### STANDARD



#### hlavní výhody

- systém bez zámku a bez kliky
- bez možnosti mechanického opotřebení součástek
- mnohonásobně delší životnost oproti klíče a zámku
- regulace síly ovládání dveří
- tiché ovládání dveří
- bezservisní a bezúdržbový systém
- inovativní design ovládacích madel

Patent

systém MAGNETIC

patent



### Magnetic

1860,- Kč  
73,- EUR

materiál: kovové tělo + neodymové magnety  
Kč povrch: černá matná EUR

1860,-



73,-



### Magnetický blok

580,- Kč  
23,- EUR

materiál: kovové tělo + magnetická nerez ocel  
Kč povrch: černá matná EUR

580,-



23,-

210,-



8,-

Držák / deska do obložkové zárubně  
+ podložky 0,1 mm, 0,3 mm, 0,5 mm, 1 mm



ocel, pozink  
EAN 112832 cena 91,- Kč / 4,- EUR

Montážní magnet pr. 42 mm do obložkové zárubně



EAN 120837 cena 115,- Kč / 5,- EUR

### Montáž Magneticu

do obložkové zárubně šrouby TORX M5 x 20 mm

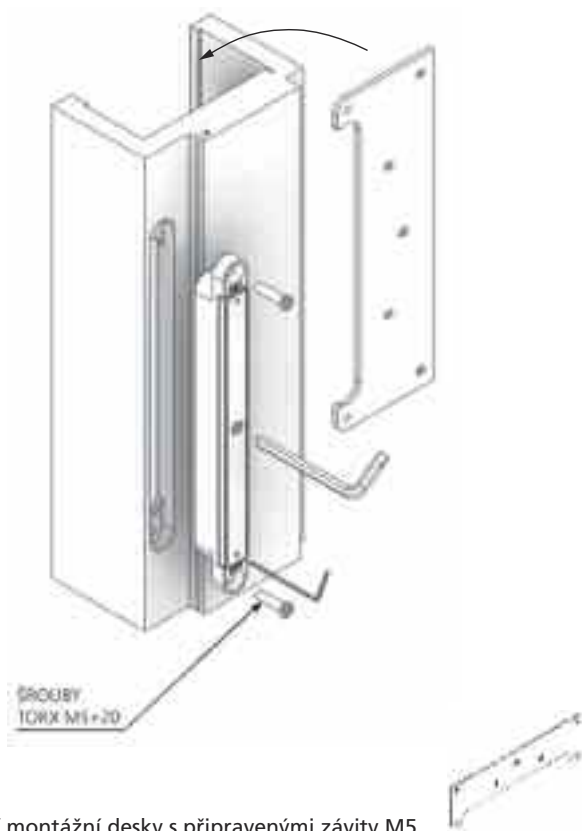

pomocí montážní desky s připravenými závitmi M5

Montážní deska je přichycena vřuty z vnitřní strany zárubně.

### Montáž zárubně

Zásadní důraz je potřeba klást na správné usazení obložkové zárubně. Magnetic má velkou sílu a při nesprávné montáži může odtrhnout zárubeň od zdi. Obložkovou zárubeň je třeba pěnit dvousložkovou pěnou (např. TKK Tekapur 2K foam, u M&T k dispozici).

Další variantou je usazení fixního magnetu průměr 42 mm na zeď pomocí hmoždinky Fischer Intelligent DUOPOWER (u M&T k dispozici). Magnet poté k sobě přitáhne obložkovou zárubeň (která je z vnitřní strany osazena montážní ocelovou deskou) a tím ji zamezí jakémukoliv pozdějšímu uvolnění.

Montáž magnetu 42 mm na zdivo pomocí hmoždinky Fisher Intelligent DUOPOWER

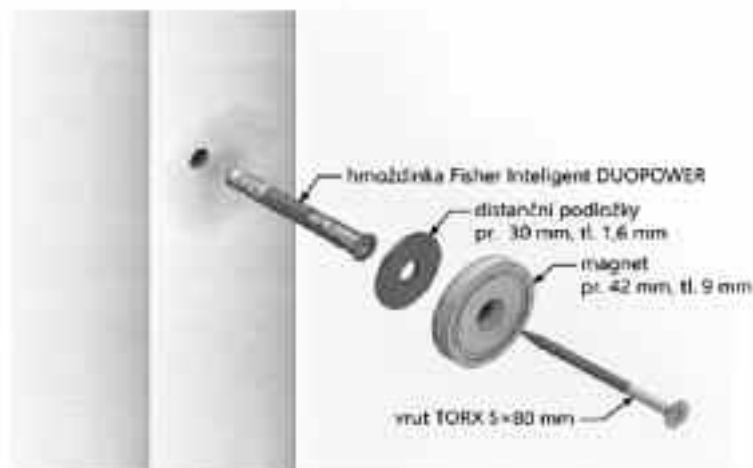

Při využití distančních podložek se použije vřut 90 mm.

	Černá matná		Satén nikel efekt		Bílá RAL 9003		Broušená nerez efekt	
	cena / ks	EAN	cena / ks	EAN	cena / ks	EAN	cena / ks	EAN
Kč €	1860,- 73,-	108613	1650,- 65,-	108651	1860,- 73,-	110609	1860,- 73,-	120806

		Černá matná		Broušená nerez		Bílá RAL 9003	
		cena / ks	EAN	cena / ks	EAN	cena / ks	EAN
seřiditelný 0 / -2 / +2 mm	Kč €	580,- 23,-	108620	470,- 18,-	108668	580,- 23,-	110616
standard bez seřízení	Kč €	210,- 8,-	112603	130,- 5,-	112597	210,- 8,-	112610

[www.magnetic-mt.cz](http://www.magnetic-mt.cz)

## Seřízení Magneticu

Magnetic má seřízení pomocí imbus klíče (**KROK 1**), každá otáčka imbus klíče o 360 stupňů = výsun 1 mm desky s magnety.



Po seřízení síly magnetů následuje **KROK 2** tj. zajištění stability magnetické desky na obou koncích pomocí malého imbusu.

Správné nastavení: nelze zmáčknout na obou koncích magnetické desky skrytou pružinku.

## KOLEKCE Magnetic

K magnetickému systému jsme navrhli inovativní úchopná madla, připravená pro jednoduché, ale účinné ovládání dveří.

Velkou předností modelů je propracovaná ergonomie a mimořádná stabilita na dveřích zaručující maximální komfort při ovládání.

Všechny modely jsou připraveny vždy ve více povrchových úpravách pro perfektní sjednocení s povrchem dveří a celým interiérem.

Veškeré modely madel jsou připraveny jak pro otočné, tak pro posuvné dveře.



### Joo

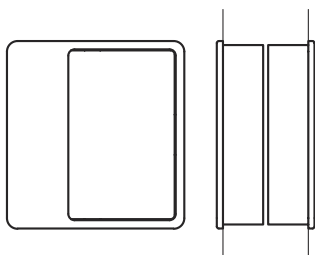

84x89 mm (ŠxV), výstup nad povrch dveří 3 mm

### Oko

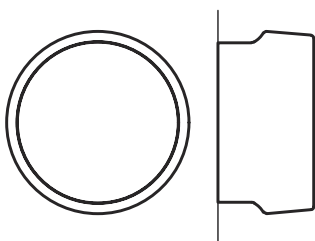

84x89 mm (ŠxV), výstup nad povrch dveří 33 mm

### Uff

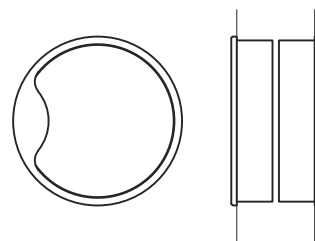

Ø 90 mm, výstup nad povrch dveří 3 mm

### Yes!

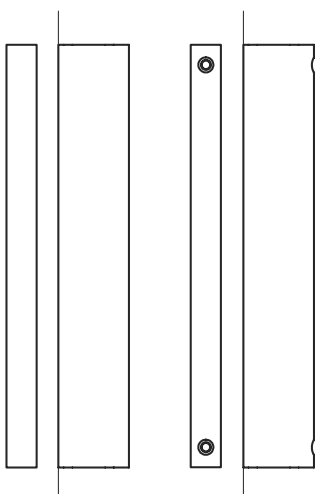

délky: 110, 210, 310, 610, 910 mm  
šířka: 15 mm  
výstup nad povrch dveří 35 mm

### Konzerva 110

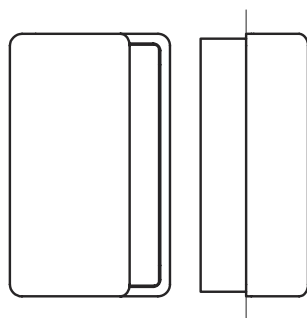

67x110 mm (ŠxV), výstup nad povrch dveří 25 mm

[www.magnetic-mt.cz](http://www.magnetic-mt.cz)

### Konzerva 220

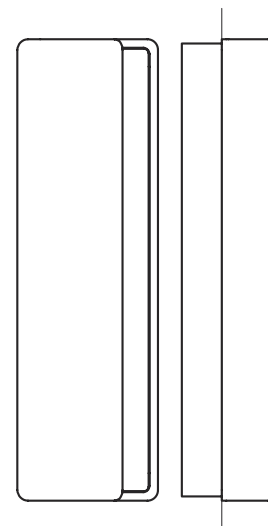

67x220 mm (ŠxV), výstup nad povrch dveří 25 mm

### Minimal

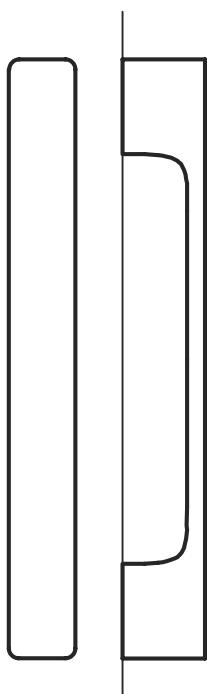

33x297 mm (ŠxV), výstup nad povrch dveří 40 mm

### Maximal

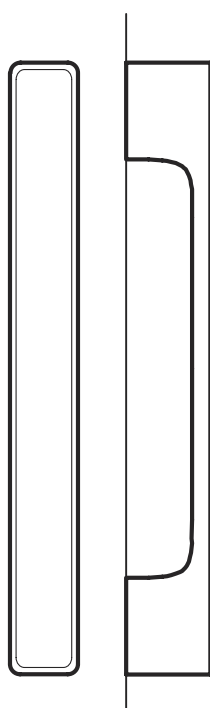

33x297 mm (ŠxV), výstup nad povrch dveří 40 mm

### Mimolimit

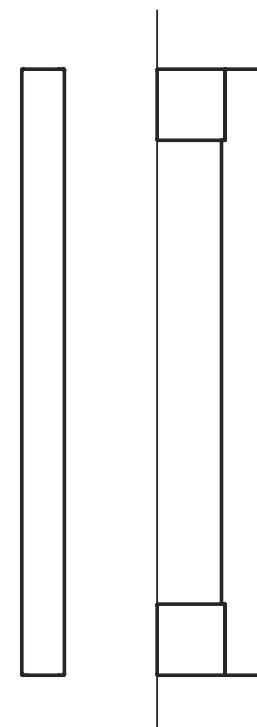

šířka 24 mm, výstup nad povrch dveří 61 mm



reddot winner 2020



Příbuzný sortiment

Magnetic



Neviditelné zárubně



Zapuštěné podlahové lišty



Posuvný systém Minima





## Ovládací madla k systému MAGNETIC

K magnetickému systému jsme navrhli inovativní úchopná madla, připravená pro jednoduché, ale účinné ovládání dveří. Velkou předností modelů je propracovaná ergonomie a mimořádná stabilita na dveřích zaručující maximální komfort při ovládání. Všechny modely jsou připraveny vždy ve více povrchových úpravách pro perfektní sjednocení s povrchem dveří a celým interiérem. Tím jsme docílili dokonalého celku, kdy u vybraných modelů madel tj. JOO, UFF, KONZERVA 110 a KONZERVA 220, dokážeme pomocí magnetických destiček vyplnit ovládací prostor madla identickým povrchem s dveřmi a tak připravit efekt částečně skrytého madla, kdy zůstává viditelná pouze okrajová kontura madla + úchopná plocha, vše ostatní je skryto ve dveřích. Součástí madla YES! je integrované zamykání WC/koupelna, což přináší dosud nepoznaný dojem. Pro svůj vyjimečný design obdržela madla Konzerva 220 a YES! prestižní mezinárodní cenu za design RED DOT Design Award 2020.

Veškeré modely madel jsou připraveny jak pro otočné, tak pro posuvné dveře.

Materiál: masivní mosaz

Povrchy: SNI, Cr, Cr-K, Ms-L, Ms-A, TiN-C, TiN-K, TiN-B, TiN-A

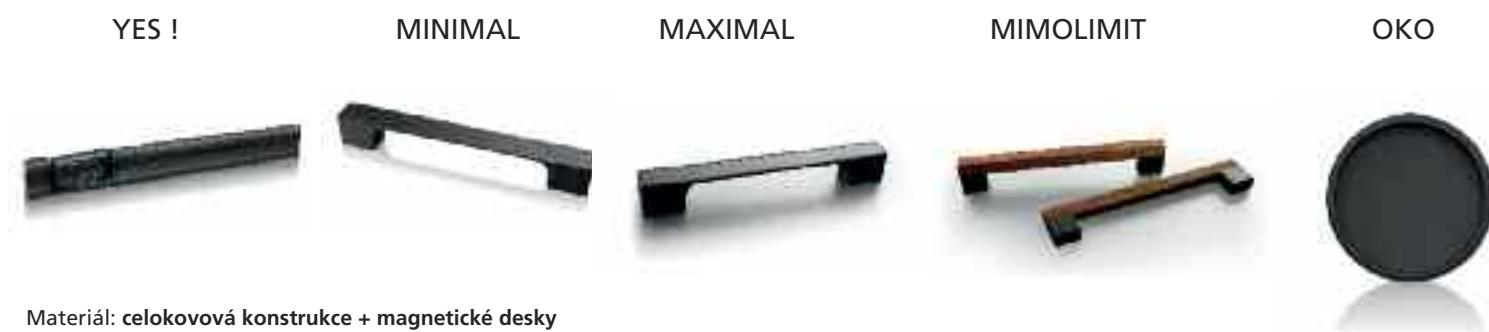

Materiál: celokovová konstrukce + magnetické desky

Povrchy: SNI, Cr, TiN-K



### konstrukční varianty

- sady madel se zamykáním jsou dodávány vždy v ceně se zámkem
- povrch dodávaného čela zámku k madlu je uveden v tabulkách cen a EAN kódů vedle povrchu madla za lomítkem
- zapuštěná madla jsou montážně připravena na dveře od tl. 38 mm
- madla Minimal, Maximal, Mimolimit, OKO, YES! dodáváme ve variantě oboustranné i jednostranné
- madla UFF, JOO, Konzerva 110, Konzerva 220 ve variantě oboustranné
- výkresy vrtání, frézování na [www.kliky-mt.cz/montaze-kovani](http://www.kliky-mt.cz/montaze-kovani)
- záruka 3 roky, titany 15 let, madla z masivní mosazi bez povrchu – doživotní záruka

roky **3** garance | let **15** garance



Ochranné známky – registrované značky **MINIMAL®**  
**MAXIMAL®**



Chráněné průmyslové vzory madel  
JOO, UFF, Konzerva 110, Konzerva 220, OKO, Minimal, Maximal, Mimolimit, YES !



Patenty  
• montážní konstrukce se systémem magnetických desek u madel JOO, UFF, KONZERVA



**Madlo Joo**  
 + magnetická výplň v povrchu madla

1890,- Kč  
 74,- EUR

**Magnetická výplň  
 madla Joo**

150,- Kč  
 6,- EUR

materiál: kovové tělo + magnetická výplň  
 KČ povrch: TiN-K titan černý mat EUR

1890,-



74,-

materiál: magnetická výplň  
 KČ povrch: bílá matná EUR

150,-



6,-



**Madlo Konzerva**  
 + magnetická výplň v povrchu madla

2100,- Kč  
 83,- EUR

**Magnetická výplň  
 madla Konzerva**

150,- Kč  
 6,- EUR

materiál: kovové tělo + magnetická výplň  
 KČ povrch: TiN-K titan černý mat EUR

2100,-



83,-

3390,-

materiál: magnetická výplň  
 KČ povrch: bílá matná EUR

150,-



6,-

240,-



9,-



**WC hranaté bezretové**  
 + zámek + protiplech

1450,- Kč  
 57,- EUR

materiál: masivní mosaz  
 KČ povrch: TiN-K titan černý mat EUR

1450,-



57,-

	<b>TiN-K</b>		<b>SNi</b>		<b>Cr</b>	
	cena / pár	EAN	cena / pár	EAN	cena / pár	EAN
Kč €	1890,- 74,-	108804	1260,- 49,-	108781	1670,- 65,-	108798

Součástí výrobku a ceny je standardně výplň v povrchu madla.

Nadstandardní výplň	<b>Bílá matná</b>		<b>Bílá lesklá</b>		<b>Zakázková výroba</b>	
	cena / pár	EAN	cena / pár	EAN	cena / pár	EAN
Kč €	150,- 6,-	110623	150,- 6,-	110630	210,- 8,-	110647

	<b>TiN-K</b>		<b>SNi</b>	
	cena / pár	EAN	cena / pár	EAN
110 mm Kč €	2100,- 83,-	108828	1580,- 54,-	108675
220 mm Kč €	3390,- 133,-	108644	2640,- 104,-	108835

Součástí výrobku a ceny je standardně výplň v povrchu madla.

Nadstandardní výplň	<b>Bílá matná</b>		<b>Bílá lesklá</b>		<b>Zakázková výroba</b>	
	cena / pár	EAN	cena / pár	EAN	cena / pár	EAN
110 mm Kč €	150,- 6,-	110661	150,- 6,-	110678	210,- 8,-	110685
220 mm Kč €	240,- 9,-	110692	240,- 9,-	110708	310,- 12,-	110715

	<b>TiN-K / TiN-K</b>		<b>SNi / nerez</b>		<b>Cr / nerez</b>	
	cena / set	EAN	cena / set	EAN	cena / set	EAN
Kč €	1450,- 57,-	108637	960,- 38,-	109382	1220,- 48,-	110654

První uvedený povrch je povrch WC mechanismu, druhý za lomítkem je povrch čela zámku a protiplechu.



**Madlo Uff**  
 + magnetická výplň v povrchu madla

2010,- Kč  
 79,- EUR

materiál: kovové tělo + magnetická výplň  
 KČ povrch: TiN-K titan černý mat EUR

2010,-



79,-

**Magnetická výplň  
 madla Uff**

150,- Kč  
 6,- EUR

materiál: magnetická výplň  
 KČ povrch: bílá matná EUR

150,-



6,-



**Madlo Oko**

4240,- Kč  
 167,- EUR

materiál: masivní mosaz + magnetická výplň  
 KČ povrch: TiN-K titan černý mat EUR

4240,-



167,-

**Magnetická výplň  
 Madlo Oko**

150,- Kč  
 6,- EUR

materiál: magnetická výplň  
 KČ povrch: bílá matná EUR

150,-



6,-



**WC kulaté bezrozetové**  
 + zámek + protiplech

1450,- Kč  
 57,- EUR

materiál: masivní mosaz  
 KČ povrch: TiN-K titan černý mat EUR

1450,-



57,-

	TiN-K		Sni		Cr	
	cena / pár	EAN	cena / pár	EAN	cena / pár	EAN
Kč €	2010,- 79,-	108873	1370,- 54,-	108859	1780,- 70,-	108866

Součástí výrobku a ceny je standardně výplň v povrchu madla.

Nadstandardní výplň	Bílá matná		Bílá lesklá		Zakázková výroba	
	cena / pár	EAN	cena / pár	EAN	cena / pár	EAN
Kč €	150,- 6,-	110722	150,- 6,-	110739	210,- 8,-	110746



	TiN-K		Sni		Sni - broušeno		Ms-A		Ms-L	
	cena / pár	EAN	cena / pár	EAN	cena / pár	EAN	cena / pár	EAN	cena / pár	EAN
Kč €	4240,- 167,-	111743	3260,- 128,-	111682	3330,- 131,-	111699	3500,- 138,-	111774	3500,- 138,-	111712

	Cr		Cr-K		TiN-C		TiN-B		TiN-A	
	cena / pár	EAN	cena / pár	EAN	cena / pár	EAN	cena / pár	EAN	cena / pár	EAN
Kč €	3500,- 138,-	111705	4670,- 183,-	111729	4240,- 167,-	111736	4240,- 167,-	111750	4240,- 167,-	111767

Madlo Oko je dodáváno bez vnitřní magnetické volitelné výplně, která se objednává samostatně.

	Bílá matná		Sni		Cr		TiN-K		Bílá lesklá	
	cena / pár	EAN	cena / pár	EAN	cena / pár	EAN	cena / pár	EAN	cena / pár	EAN
Kč €	150,- 6,-	111910	150,- 6,-	111880	150,- 6,-	111897	210,- 8,-	111903	150,- 6,-	111927

	TiN-C		TiN-A		TiN-B	
	cena / pár	EAN	cena / pár	EAN	cena / pár	EAN
Kč €	210,- 8,-	111934	210,- 8,-	111941	210,- 8,-	111958

	TiN-K / TiN-K		Sni / nerez		Cr / nerez	
	cena / set	EAN	cena / set	EAN	cena / set	EAN
Kč €	1450,- 57,-	110777	960,- 38,-	110753	1220,- 48,-	110760

Další povrchy WC  
na [www.kliky-mt.cz/katalog](http://www.kliky-mt.cz/katalog).

První uvedený povrch je povrch WC mechanismu, druhý za lomítkem je povrch čela zámku a protiplechu.



**Madlo Yes!**

3400,- Kč  
133,- EUR

materiál: masivní mosaz  
povrch: TiN-K titan černý mat

Kč	EUR
3400,-	133,-
4140,-	163,-
5090,-	200,-
7740,-	304,-
10180,-	400,-



**Madlo Yes! WC**  
+ zámek + protiplech

6260,- Kč  
246,- EUR

materiál: masivní mosaz  
povrch: TiN-K titan černý mat

Kč	EUR
6260,-	246,-
7210,-	283,-
9860,-	388,-
12300,-	483,-



**Varianty provedení madla Yes!**

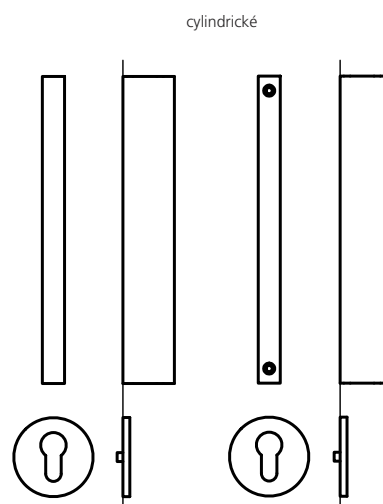
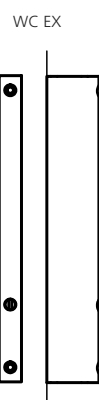
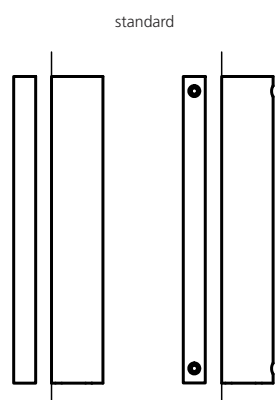



	TiN-K		SNI		SNI - broušeno		Ms-A		Ms-L		
	cena / pár	EAN	cena / pár	EAN	cena / pár	EAN	cena / pár	EAN	cena / pár	EAN	
110 mm	Kč €	3400,- 133,-	111132	2550,- 100,-	110784	2650,- 104,-	110838	2970,- 117,-	111033	2970,- 117,-	110982
210 mm	Kč €	4140,- 163,-	111149	3290,- 129,-	110791	3400,- 133,-	110845	3710,- 146,-	111040	3710,- 146,-	110999
310 mm	Kč €	5090,- 200,-	111156	4140,- 163,-	110807	4240,- 167,-	110852	4560,- 179,-	111057	4560,- 179,-	111002
610 mm	Kč €	7740,- 304,-	111163	6150,- 242,-	110814	6260,- 246,-	110869	6790,- 267,-	111064	6790,- 267,-	111019
910 mm	Kč €	10180,- 400,-	111170	8700,- 342,-	110821	8910,- 350,-	110876	9230,- 363,-	111071	9230,- 363,-	111026

	Cr		Cr-K		TiN-C		TiN-B		TiN-A		
	cena / pár	EAN	cena / pár	EAN	cena / pár	EAN	cena / pár	EAN	cena / pár	EAN	
110 mm	Kč €	2870,- 113,-	110883	3820,- 150,-	110937	3400,- 133,-	111088	3400,- 133,-	111187	3400,- 133,-	111231
210 mm	Kč €	3610,- 142,-	110890	4770,- 188,-	110944	4140,- 163,-	111095	4140,- 163,-	111194	4140,- 163,-	111248
310 mm	Kč €	4460,- 175,-	110906	5940,- 233,-	110951	5090,- 200,-	111101	5090,- 200,-	111200	5090,- 200,-	111255
610 mm	Kč €	6580,- 258,-	110913	9120,- 358,-	110968	7740,- 304,-	111118	7740,- 304,-	111217	7740,- 304,-	111262
910 mm	Kč €	9230,- 363,-	110920	11980,- 471,-	110975	10180,- 400,-	111125	10180,- 400,-	111224	10180,- 400,-	111279

Pro montáž na skleněné dveře je třeba doobjednat montážní materiál pro madlo Yes! na sklo str. 217.



	TiN-K / TiN-K		SNI / nerez		SNI - br. / nerez		Ms-A / TiN-K		Ms-L / TiN-K		
	cena / set	EAN	cena / set	EAN	cena / set	EAN	cena / set	EAN	cena / set	EAN	
210 mm	Kč €	6260,- 246,-	111569	5410,- 213,-	111286	5520,- 217,-	111323	5830,- 229,-	111484	5830,- 229,-	111446
310 mm	Kč €	7210,- 283,-	111576	6260,- 246,-	110593	6360,- 250,-	111330	6680,- 263,-	111491	6680,- 263,-	111453
610 mm	Kč €	9860,- 388,-	111583	8270,- 325,-	111309	8380,- 329,-	111347	8910,- 350,-	111507	8910,- 350,-	111460
910 mm	Kč €	12300,- 483,-	111590	10820,- 425,-	111316	11030,- 433,-	111354	11350,- 446,-	111514	11350,- 446,-	111477

	Cr / nerez		Cr-K / TiN-K		TiN-C / nerez		TiN-B / TiN-K		TiN-A / TiN-K		
	cena / set	EAN	cena / set	EAN	cena / set	EAN	cena / set	EAN	cena / set	EAN	
210 mm	Kč €	5730,- 225,-	111361	7320,- 288,-	111408	6260,- 246,-	111521	6260,- 246,-	111606	6260,- 246,-	111644
310 mm	Kč €	6580,- 258,-	111378	8380,- 329,-	111415	7210,- 283,-	111538	7210,- 283,-	111613	7210,- 283,-	111651
610 mm	Kč €	8700,- 342,-	111385	10290,- 404,-	111422	9860,- 388,-	111545	9860,- 388,-	111620	9860,- 388,-	111668
910 mm	Kč €	11350,- 446,-	111392	14530,- 571,-	111439	12300,- 483,-	111552	12300,- 483,-	111637	12300,- 483,-	111675



První uvedený povrch je povrch madla, druhý za lomítkem je povrch čela zámku a protiplechu.



**Madlo Yes! WC double**  
 + zámek + protiplech

6890,- Kč  
 271,- EUR

materiál: masivní mosaz  
 povrch: TiN-K titan černý mat

Kč		EUR
6890,-		271,-
7850,-		308,-
10500,-		413,-
12940,-		508,-

**Madlo Yes! jednostranné**

1700,- Kč  
 67,- EUR

materiál: masivní mosaz  
 povrch: TiN-K titan černý mat

Kč		EUR
1700,-		67,-
2070,-		81,-
2550,-		100,-
3870,-		152,-
5090,-		200,-







		TiN-K / TiN-K		Sni / nerez		Sni - br. / nerez		Ms-A / TiN-K		Ms-L / TiN-K	
		cena / set	EAN	cena / set	EAN	cena / set	EAN	cena / set	EAN	cena / set	EAN
210 mm	Kč €	6890,- 271,-	126129	6050,- 238,-	125849	6150,- 242,-	125887	6470,- 254,-	126044	6470,- 254,-	126006
310 mm	Kč €	7850,- 308,-	126136	6890,- 271,-	125856	7000,- 275,-	125894	7320,- 288,-	126051	7320,- 288,-	126013
610 mm	Kč €	10500,- 413,-	126143	8910,- 350,-	125863	9010,- 354,-	125900	9540,- 375,-	126068	9540,- 375,-	126020
910 mm	Kč €	12940,- 508,-	126150	11450,- 450,-	125870	11660,- 458,-	125917	11980,- 471,-	126075	11980,- 471,-	126037

		Cr / nerez		Cr-K / TiN-K		TiN-C / nerez		TiN-B / TiN-K		TiN-A / TiN-K	
		cena / set	EAN	cena / set	EAN	cena / set	EAN	cena / set	EAN	cena / set	EAN
210 mm	Kč €	6360,- 250,-	125924	7950,- 313,-	125962	6890,- 271,-	126082	6890,- 271,-	126167	6890,- 271,-	126204
310 mm	Kč €	7210,- 283,-	125931	9010,- 354,-	125979	7850,- 308,-	126099	7850,- 308,-	126174	7850,- 308,-	126211
610 mm	Kč €	9330,- 367,-	125948	10920,- 429,-	125986	10500,- 413,-	126105	10500,- 413,-	126181	10500,- 413,-	126228
910 mm	Kč €	11980,- 471,-	125955	15160,- 596,-	125993	12940,- 508,-	126112	12940,- 508,-	126198	12940,- 508,-	126235

První uvedený povrch je povrch madla, druhý za lomítkem je povrch čela zámku a protiplechu.



		TiN-K		Sni		Sni - broušeno		Ms-A		Ms-L	
		cena / ks	EAN	cena / ks	EAN	cena / ks	EAN	cena / ks	EAN	cena / ks	EAN
110 mm	Kč €	1700,- 67,-	123531	1280,- 50,-	123180	1330,- 52,-	123234	1490,- 58,-	123432	1490,- 58,-	123388
210 mm	Kč €	2070,- 81,-	123548	1650,- 65,-	123197	1700,- 67,-	123241	1860,- 73,-	123449	1860,- 73,-	123395
310 mm	Kč €	2550,- 100,-	123555	2070,- 81,-	123203	2120,- 83,-	123258	2280,- 90,-	123456	2280,- 90,-	123401
610 mm	Kč €	3870,- 152,-	123562	3080,- 121,-	123210	3130,- 123,-	123265	3400,- 133,-	123463	3400,- 133,-	123418
910 mm	Kč €	5090,- 200,-	123579	4350,- 171,-	123227	4460,- 175,-	123272	4620,- 181,-	123470	4620,- 181,-	123425

		Cr		Cr-K		TiN-C		TiN-B		TiN-A	
		cena / ks	EAN	cena / ks	EAN	cena / ks	EAN	cena / ks	EAN	cena / ks	EAN
110 mm	Kč €	1440,- 56,-	123289	1910,- 75,-	123333	1700,- 67,-	123487	1700,- 67,-	123586	1700,- 67,-	123630
210 mm	Kč €	1810,- 71,-	123296	2390,- 94,-	123340	2070,- 81,-	123494	2070,- 81,-	123593	2070,- 81,-	123647
310 mm	Kč €	2230,- 88,-	123302	2970,- 117,-	123357	2550,- 100,-	123500	2550,- 100,-	123609	2550,- 100,-	123654
610 mm	Kč €	3290,- 129,-	123319	4560,- 179,-	123364	3870,- 152,-	123517	3870,- 152,-	123616	3870,- 152,-	123661
910 mm	Kč €	4620,- 181,-	123326	5990,- 235,-	123371	5090,- 200,-	123524	5090,- 200,-	123623	5090,- 200,-	123678

Montážní materiál pro madlo Yes! na sklo	cena sada	EAN
	Kč €	260,- 10,-
		112511

Pro montáž na skleněné dveře je třeba doobjednat montážní materiál pro madlo Yes! na sklo.



**Madlo Yes! s otvorem**

3610,- Kč  
142,- EUR

Kč	materiál: masivní mosaz povrch: TiN-K titan černý mat	EUR
3610,-		142,-
4350,-		171,-
5300,-		208,-
7950,-		313,-
10390,-		408,-



**Madlo Yes! WC s otvorem  
+ zámek + protiplech**

6470,- Kč  
254,- EUR

Kč	materiál: masivní mosaz povrch: TiN-K titan černý mat	EUR
6470,-		254,-
7420,-		292,-
10070,-		396,-
12510,-		492,-

**Rozměrové varianty madla Yes!**

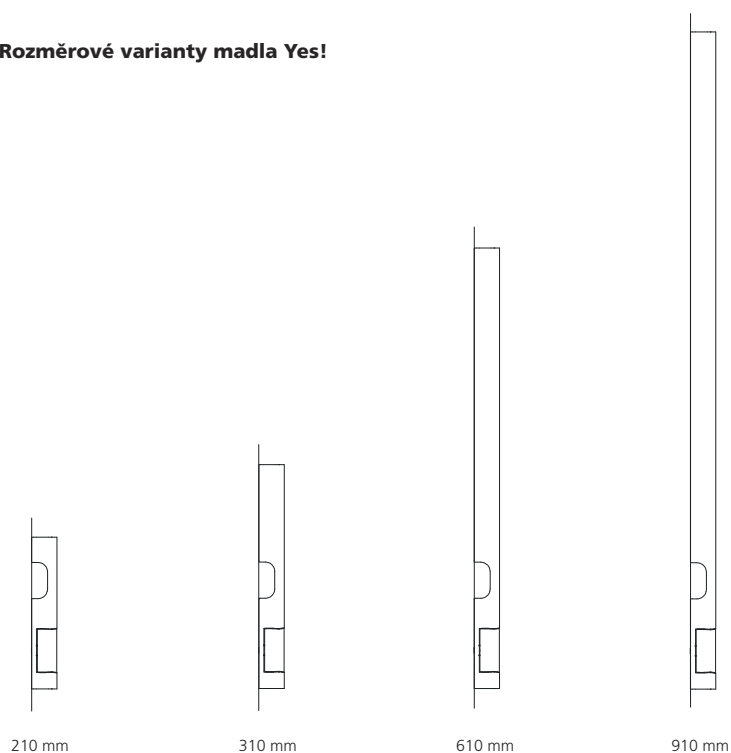



		TiN-K		SNI		SNI - broušeno		Ms-A		Ms-L	
		cena / pár	EAN	cena / pár	EAN	cena / pár	EAN	cena / pár	EAN	cena / pár	EAN
110 mm	Kč €	3610,- 142,-	113914	2760,- 108,-	113563	2870,- 113,-	113617	3180,- 125,-	113815	3180,- 125,-	113761
210 mm	Kč €	4350,- 171,-	113921	3500,- 138,-	113570	3610,- 142,-	113624	3930,- 154,-	113822	3930,- 154,-	113778
310 mm	Kč €	5300,- 208,-	113938	4350,- 171,-	113587	4460,- 175,-	113631	4770,- 188,-	113839	4770,- 188,-	113785
610 mm	Kč €	7950,- 313,-	113945	6360,- 250,-	113594	6470,- 254,-	113648	7000,- 275,-	113846	7000,- 275,-	113792
910 mm	Kč €	10390,- 408,-	113952	8910,- 350,-	113600	9120,- 358,-	113655	9440,- 371,-	113853	9440,- 371,-	113808

		Cr		Cr-K		TiN-C		TiN-B		TiN-A	
		cena / pár	EAN	cena / pár	EAN	cena / pár	EAN	cena / pár	EAN	cena / pár	EAN
110 mm	Kč €	3080,- 121,-	113662	4030,- 158,-	113716	3610,- 142,-	113860	3610,- 142,-	113969	3610,- 142,-	114010
210 mm	Kč €	3820,- 150,-	113679	4990,- 196,-	113723	4350,- 171,-	113877	4350,- 171,-	113976	4350,- 171,-	114027
310 mm	Kč €	4670,- 183,-	113686	6150,- 242,-	113730	5300,- 208,-	113884	5300,- 208,-	113983	5300,- 208,-	114034
610 mm	Kč €	6790,- 267,-	113693	9330,- 367,-	113747	7950,- 313,-	113891	7950,- 313,-	113990	7950,- 313,-	114041
910 mm	Kč €	9440,- 371,-	113709	12190,- 479,-	113754	10390,- 408,-	113907	10390,- 408,-	114003	10390,- 408,-	114058

Pro montáž na skleněné dveře je třeba doobjednat montážní materiál pro madlo Yes! na sklo str. 217.



		TiN-K / TiN-K		SNI / nerez		SNI - br. / nerez		Ms-A / TiN-K		Ms-L / TiN-K	
		cena / set	EAN	cena / set	EAN	cena / set	EAN	cena / set	EAN	cena / set	EAN
210 mm	Kč €	6470,- 254,-	114348	5620,- 221,-	114065	5730,- 225,-	114102	6050,- 238,-	114263	6050,- 238,-	114225
310 mm	Kč €	7420,- 292,-	114355	6470,- 254,-	114072	6580,- 258,-	114119	6890,- 271,-	114270	6890,- 271,-	114232
610 mm	Kč €	10070,- 396,-	114362	8480,- 333,-	114089	8590,- 338,-	114126	9120,- 358,-	114287	9120,- 358,-	114249
910 mm	Kč €	12510,- 492,-	114379	11030,- 433,-	114096	11240,- 442,-	114133	11560,- 454,-	114294	11560,- 454,-	114256

		Cr / nerez		Cr-K / TiN-K		TiN-C / nerez		TiN-B / TiN-K		TiN-A / TiN-K	
		cena / set	EAN	cena / set	EAN	cena / set	EAN	cena / set	EAN	cena / set	EAN
210 mm	Kč €	5940,- 233,-	114140	7530,- 296,-	114188	6470,- 254,-	114300	6470,- 254,-	114386	6470,- 254,-	114423
310 mm	Kč €	6790,- 267,-	114157	8590,- 338,-	114195	7420,- 292,-	114317	7420,- 292,-	114393	7420,- 292,-	114430
610 mm	Kč €	8910,- 350,-	114164	10500,- 413,-	114201	10070,- 396,-	114324	10070,- 396,-	114409	10070,- 396,-	114447
910 mm	Kč €	11560,- 454,-	114171	14740,- 579,-	114218	12510,- 492,-	114331	12510,- 492,-	114416	12510,- 492,-	114454





První uvedený povrch je povrch madla, druhý za lomítkem je povrch čela zámku a protiplechu.

**Madlo Yes! WC double s otvorem  
 + zámek + protipelech**



7110,- Kč  
 279,- EUR

materiál: masivní mosaz  
 povrch: TiN-K titan černý mat





Kč		EUR
7110,-		279,-
8060,-		317,-
10710,-		421,-
13150,-		517,-

**Madlo Yes!  
 jednostranné s otvorem**



1810,- Kč  
 71,- EUR

materiál: masivní mosaz  
 povrch: TiN-K titan černý mat

Kč		EUR
1810,-		71,-
2180,-		85,-
2650,-		104,-
3980,-		156,-
5200,-		204,-



		TiN-K / TiN-K		Sni / nerez		Sni - br. / nerez		Ms-A / TiN-K		Ms-L / TiN-K	
		cena / set	EAN	cena / set	EAN	cena / set	EAN	cena / set	EAN	cena / set	EAN
210 mm	Kč €	7110,- 279,-	126525	6260,- 246,-	126242	6360,- 250,-	126280	6680,- 263,-	126440	6680,- 263,-	126402
310 mm	Kč €	8060,- 317,-	126532	7110,- 279,-	126259	7210,- 283,-	126297	7530,- 296,-	126457	7530,- 296,-	126419
610 mm	Kč €	10710,- 421,-	126549	9120,- 358,-	126266	9230,- 363,-	126303	9760,- 383,-	126464	9760,- 383,-	126426
910 mm	Kč €	13150,- 517,-	126556	11660,- 458,-	126273	11880,- 467,-	126310	12190,- 479,-	126471	12190,- 479,-	126433

		Cr / nerez		Cr-K / TiN-K		TiN-C / nerez		TiN-B / TiN-K		TiN-A / TiN-K	
		cena / set	EAN	cena / set	EAN	cena / set	EAN	cena / set	EAN	cena / set	EAN
210 mm	Kč €	6580,- 258,-	126327	8170,- 321,-	126365	7110,- 279,-	126488	7110,- 279,-	126563	7110,- 279,-	126600
310 mm	Kč €	7420,- 292,-	126334	9230,- 363,-	126372	8060,- 317,-	126495	8060,- 317,-	126570	8060,- 317,-	126617
610 mm	Kč €	9540,- 375,-	126341	11130,- 438,-	126389	10710,- 421,-	126501	10710,- 421,-	126587	10710,- 421,-	126624
910 mm	Kč €	12190,- 479,-	126358	15370,- 604,-	126396	13150,- 517,-	126518	13150,- 517,-	126594	13150,- 517,-	126631

První uvedený povrch je povrch madla, druhý za lomítkem je povrch čela zámku a protiplechu.



		TiN-K		Sni		Sni - broušeno		Ms-A		Ms-L	
		cena / ks	EAN	cena / ks	EAN	cena / ks	EAN	cena / ks	EAN	cena / ks	EAN
110 mm	Kč €	1810,- 71,-	124033	1380,- 54,-	123685	1440,- 56,-	123739	1590,- 63,-	123937	1590,- 63,-	123883
210 mm	Kč €	2180,- 85,-	124040	1750,- 69,-	123692	1810,- 71,-	123746	1970,- 77,-	123944	1970,- 77,-	123890
310 mm	Kč €	2650,- 104,-	124057	2180,- 85,-	123708	2230,- 88,-	123753	2390,- 94,-	123951	2390,- 94,-	123906
610 mm	Kč €	3980,- 156,-	124064	3180,- 125,-	123715	3240,- 127,-	123760	3500,- 138,-	123968	3500,- 138,-	123913
910 mm	Kč €	5200,- 204,-	124071	4460,- 175,-	123722	4560,- 179,-	123777	4720,- 185,-	123975	4720,- 185,-	123920

		Cr		Cr-K		TiN-C		TiN-B		TiN-A	
		cena / ks	EAN	cena / ks	EAN	cena / ks	EAN	cena / ks	EAN	cena / ks	EAN
110 mm	Kč €	1540,- 60,-	123784	2020,- 79,-	123838	1810,- 71,-	123982	1810,- 71,-	124088	1810,- 71,-	124132
210 mm	Kč €	1910,- 75,-	123791	2500,- 98,-	123845	2180,- 85,-	123999	2180,- 85,-	124095	2180,- 85,-	124149
310 mm	Kč €	2340,- 92,-	123807	3080,- 121,-	123852	2650,- 104,-	124002	2650,- 104,-	124101	2650,- 104,-	124156
610 mm	Kč €	3400,- 133,-	123814	4670,- 183,-	123869	3980,- 156,-	124019	3980,- 156,-	124118	3980,- 156,-	124163
910 mm	Kč €	4720,- 185,-	123821	6100,- 240,-	123876	5200,- 204,-	124026	5200,- 204,-	124125	5200,- 204,-	124170

Montážní materiál pro madlo Yes! na sklo	cena sada	EAN
	Kč €	260,- 10,-
		112511

Pro montáž na skleněné dveře je třeba doobjednat montážní materiál pro madlo Yes! na sklo.

VOLNO



OBSAZENO



Součástí madla YES! je integrované zamykání WC/koupelna, což přináší dosud nepoznaný dojem.

Video na [www.magnetic-mt.cz](http://www.magnetic-mt.cz)

materiál: masivní mosaz  
 povrch: TiN-K titan černý mat **EUR**



**Madlo Minimal**

11530,- Kč  
 453,- EUR

11530,-



453,-

materiál: masivní mosaz  
 povrch: TiN-K titan černý mat **EUR**



**Madlo Minimal  
 + zámek + protiplech**

13440,- Kč  
 528,- EUR

13440,-



528,-

12570,-



494,-







	TiN-K		Sni		Sni - broušeno		Ms		Ms-L		
	cena / pár	EAN	cena / pár	EAN	cena / pár	EAN	cena / pár	EAN	cena / pár	EAN	
oboustranné	Kč €	11530,- 453,-	002751	9210,- 362,-	002706	9470,- 372,-	002713	9760,- 383,-	058819	9760,- 383,-	058833

	Cr		TiN-C		TiN-B		TiN-A		
	cena / pár	EAN	cena / pár	EAN	cena / pár	EAN	cena / pár	EAN	
oboustranné	Kč €	9760,- 383,-	002720	11530,- 453,-	002737	11530,- 453,-	002744	11530,- 453,-	002768



	TiN-K / TiN-K		Sni / nerez		Sni - br. / nerez		Ms / TiN-K		Ms-L / TiN-K		
	cena / pár	EAN	cena / pár	EAN	cena / pár	EAN	cena / pár	EAN	cena / pár	EAN	
WC	Kč €	13440,- 528,-	112023	10800,- 424,-	111965	11060,- 435,-	111972	11350,- 446,-	111996	11350,- 446,-	112009
cylindrické	Kč €	12570,- 494,-	112115	10160,- 399,-	112054	10420,- 410,-	112061	10920,- 429,-	112085	10920,- 429,-	112092

	Cr / nerez		Cr-K / TiN-K		TiN-C / nerez		TiN-B / TiN-K		
	cena / pár	EAN	cena / pár	EAN	cena / pár	EAN	cena / pár	EAN	
WC	Kč €	11350,- 446,-	111989	15590,- 613,-	112047	13440,- 528,-	112016	13440,- 528,-	112030
cylindrické	Kč €	10920,- 429,-	112078	14650,- 576,-	112139	12570,- 494,-	112108	12570,- 494,-	112122

První uvedený povrch je povrch madla a WC mechanismu, druhý za lomítkem je povrch čela zámku a protiplechu.



**Madlo Maximal**  
(bez výplně)

11900,- Kč  
468,- EUR

materiál: masivní mosaz + výplň  
Kč povrch: TiN-K titan černý mat EUR

11900,-



468,-

**Madlo Maximal**  
(bez výplně) + zámek + protiplech

13970,- Kč  
549,- EUR

materiál: masivní mosaz + výplň  
Kč povrch: TiN-K titan černý mat EUR

13970,-



549,-

12890,-



507,-



**Výplň madla**  
**Maximal**

460,- Kč  
18,- EUR

Kč EUR

460,-



18,-

**Výplň WC**  
**Maximal**

110,- Kč  
4,20 EUR

Kč EUR

110,-



4,20



	TiN-K		SNI		SNI - broušeno		Ms		Ms-L		
	cena / pár	EAN	cena / pár	EAN	cena / pár	EAN	cena / pár	EAN	cena / pár	EAN	
oboustranné	Kč €	11900,- 468,-	002898	9520,- 375,-	002843	9800,- 385,-	002850	10060,- 396,-	058857	10060,- 396,-	058871

	Cr		TiN-C		TiN-B		TiN-A		
	cena / pár	EAN	cena / pár	EAN	cena / pár	EAN	cena / pár	EAN	
oboustranné	Kč €	10060,- 396,-	002867	11900,- 468,-	002874	11900,- 468,-	002881	11900,- 468,-	002904

Výplň do madla není součástí dodávky, objednává se samostatně.



	TiN-K / TiN-K		SNI / nerez		SNI - br. / nerez		Ms / TiN-K		Ms-L / TiN-K		
	cena / pár	EAN	cena / pár	EAN	cena / pár	EAN	cena / pár	EAN	cena / pár	EAN	
WC	Kč €	13970,- 549,-	112207	11110,- 437,-	112146	11380,- 447,-	112153	11720,- 460,-	112177	11720,- 460,-	112184
cyklindrické	Kč €	12890,- 507,-	112283	10480,- 412,-	112221	10640,- 418,-	112238	11190,- 440,-	112252	11190,- 440,-	112269

	Cr / nerez		TiN-C / nerez		TiN-B / TiN-K		
	cena / pár	EAN	cena / pár	EAN	cena / pár	EAN	
WC	Kč €	11720,- 460,-	112160	13970,- 549,-	112191	13970,- 549,-	112214
cyklindrické	Kč €			12890,- 507,-	112276	12890,- 507,-	112290

První uvedený povrch je povrch madla a WC mechanismu, druhý za lomítkem je povrch čela zámku a protiplechu. Výplň do madla a WC není součástí dodávky, objednává se samostatně.

	Bílá matná		Bílá lesklá		Dřevo		Barvy RAL		
	cena / pár	EAN	cena / pár	EAN	cena / pár	EAN	cena / pár	EAN	
	Kč €	460,- 18,-	111804	460,- 18,-	111811	460,- 17,-	002980	580,- 21,-	022520

	Bílá matná		Bílá lesklá		Dřevo		Barvy RAL		
	cena / ks	EAN	cena / ks	EAN	cena / ks	EAN	cena / ks	EAN	
	Kč €	110,- 4,20	111828	110,- 4,20	111835	110,- 4,20	000740	150,- 5,30	022490

**Madlo Mimolimit**  
(bez dřevěné části)

5020,- Kč  
197,- EUR



materiál: masivní mosaz  
povrch: TiN-K titan černý mat

KČ	EUR
5020,-	197,-
5700,-	224,-
7860,-	309,-
8410,-	331,-
11200,-	440,-
13980,-	549,-



**WC hranaté bezrozetové**  
+ zámek + protiplech (k madlu Mimolimit)

1450,- Kč  
57,- EUR

materiál: masivní mosaz  
povrch: TiN-K titan černý mat

KČ	EUR
1450,-	57,-



**Rozety cylindrické**  
+ zámek + protiplech (k madlu Mimolimit)

1360,- Kč  
49,- EUR

materiál: masivní mosaz  
povrch: TiN-K titan černý mat

KČ	EUR
1360,-	49,-

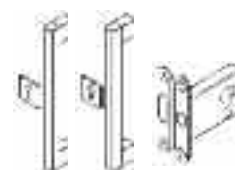

bělený dub

jilm

teak

**Dřevěná část**  
madla Mimolimit

770,- Kč  
28,- EUR

KČ

KČ	EUR
770,-	28,-
1150,-	42,-
1540,-	56,-
1800,-	65,-
2050,-	75,-
2310,-	84,-





rozteč / délka	TiN-K		SNi - broušeno		Cr		Ms		TiN-C		TiN-B		
	cena / ks	EAN	cena / ks	EAN	cena / ks	EAN	cena / ks	EAN	cena / ks	EAN	cena / ks	EAN	
300 / 340 mm	Kč €	5020,- 197,-	83363	3420,- 134,-	83301	3530,- 139,-	022209	3530,- 139,-	058895	4650,- 183,-	83349	5020,- 197,-	83387
600 / 640 mm	Kč €	5700,- 224,-	83370	4090,- 161,-	83318	4210,- 166,-	022216	4210,- 166,-	058901	5330,- 209,-	83356	5700,- 224,-	83394
900 / 940 mm	Kč €	7860,- 309,-	84056	6020,- 236,-	83974	6130,- 241,-	022223	6130,- 241,-	058918	7490,- 295,-	84018	7860,- 309,-	84094
1200 / 1240 mm	Kč €	8410,- 331,-	84063	6810,- 268,-	83981	6930,- 273,-	022230	6930,- 273,-	058925	8040,- 316,-	84025	8410,- 331,-	84100
1800 / 1840 mm	Kč €	11200,- 440,-	84070	8970,- 353,-	83998	9100,- 358,-	022247	9100,- 358,-	058932	10830,- 426,-	84032	11200,- 440,-	84117
2400 / 2440 mm	Kč €	13980,- 549,-	84087	11260,- 443,-	84001	11380,- 447,-	022254	11380,- 447,-	058949	13600,- 535,-	84049	13980,- 549,-	84124

Dřevěná část madla není součástí dodávky, objednává se samostatně.  
Cena uvedená v tabulce je za 1 ks. Oboustranné madlo jsou 2 ks = pár.



	TiN-K / TiN-K		SNi - br. / nerez		Cr / nerez		Ms / TiN-K		TiN-C / nerez		TiN-B / TiN-K	
	cena / pár	EAN	cena / pár	EAN	cena / pár	EAN	cena / pár	EAN	cena / pár	EAN	cena / pár	EAN
Kč €	1450,- 57,-	108637	960,- 38,-	111293	1220,- 48,-	110654	1220,- 48,-	112313	1450,- 57,-	112320	1450,- 57,-	112337

První uvedený povrch je povrch WC mechanismu, druhý za lomítkem je povrch čela zámku a protiplechu.



	TiN-K / TiN-K		SNi - br. / nerez		Cr / nerez		Ms / TiN-K		TiN-C / nerez		TiN-B / TiN-K	
	cena / pár	EAN	cena / pár	EAN	cena / pár	EAN	cena / pár	EAN	cena / pár	EAN	cena / pár	EAN
Kč €	1360,- 49,-	112382	940,- 37,-	112344	1040,- 41,-	112351	1260,- 49,-	112368	1360,- 53,-	112375	1360,- 49,-	112399

První uvedený povrch je povrch WC mechanismu, druhý za lomítkem je povrch čela zámku a protiplechu.

rozteč / délka	Teak		Jilm		Ořech		Dub		Dub bělený		
	cena / ks	EAN	cena / ks	EAN	cena / ks	EAN	cena / ks	EAN	cena / ks	EAN	
300 / 340 mm	Kč €	770,- 28,-	83400	690,- 26,-	83424	690,- 26,-	83448	690,- 26,-	83936	770,- 28,-	83950
600 / 640 mm	Kč €	1150,- 42,-	84317	1040,- 38,-	83431	1040,- 38,-	83929	1040,- 38,-	83943	1150,- 42,-	83967
900 / 940 mm	Kč €	1540,- 56,-	83131	1390,- 51,-	84179	1390,- 51,-	84216	1390,- 51,-	84254	1540,- 56,-	84292
1200 / 1240 mm	Kč €	1800,- 65,-	84148	1630,- 59,-	84186	1630,- 59,-	84223	1630,- 59,-	84261	1800,- 65,-	84308
1800 / 1840 mm	Kč €	2050,- 75,-	84155	1860,- 68,-	84193	1860,- 68,-	84230	1860,- 68,-	84278	2050,- 75,-	84315
2400 / 2440 mm	Kč €	2310,- 84,-	84162	2090,- 76,-	84209	2090,- 76,-	84247	2090,- 76,-	84285	2310,- 84,-	84322

Cena uvedená v tabulce je za 1 ks. Oboustranné madlo jsou 2 ks = pár.



**WC bezrozetové**  
 + zámek + protipelech

1450,- Kč  
 57,- EUR

**KČ** materiál: masivní mosaz povrch: TiN-K titan černý mat **EUR**

1450,- 57,-



1450,- 57,-

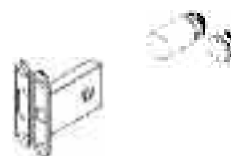

**WC s magnetickou rozetou**  
 + zámek + protipelech

1690,- Kč  
 66,- EUR

**KČ** materiál: magnetická nerez ocel povrch: TiN-K titan černý mat **EUR**

1690,- 66,-



1580,- 62,-



**Magnetické rozety cylindrické**  
 + zámek + protipelech

940,- Kč  
 37,- EUR

**KČ** materiál: magnetická nerez ocel povrch: TiN-K titan černý mat **EUR**

940,- 37,-



840,- 33,-



940,- 37,-



		TiN-K / TiN-K		SNI / nerez		Cr / nerez	
		cena / set	EAN	cena / set	EAN	cena / set	EAN
hrnaté	Kč €	1450,- 57,-	108637	960,- 38,-	109382	1220,- 48,-	110654
kulaté	Kč €	1450,- 57,-	110777	960,- 38,-	110753	1220,- 48,-	110760

První uvedený povrch je povrch WC mechanismu, druhý za lomítkem je povrch čela zámku a protiplechu.

		TiN-K / TiN-K		SNI / nerez		Cr / nerez	
		cena / set	EAN	cena / set	EAN	cena / set	EAN
hrnaté	Kč €	1690,- 66,-	112467	1270,- 50,-	112443	1480,- 58,-	112450
kulaté	Kč €	1580,- 62,-	112498	1160,- 45,-	112474	1370,- 54,-	112481

První uvedený povrch je povrch WC mechanismu, druhý za lomítkem je povrch čela zámku a protiplechu.

		SNI / nerez		Cr / nerez		TiN-K / TiN-K	
		cena / set	EAN	cena / set	EAN	cena / set	EAN
hrnaté	Kč €	940,- 37,-	112504	1040,- 41,-	112351	1360,- 49,-	112382
kulaté	Kč €	840,- 33,-	112535	930,- 36,-	112542	1140,- 45,-	112559
obdélníkové 33 x 47 mm	Kč €	940,- 37,-	112566	1040,- 41,-	112573	1260,- 49,-	112580

První uvedený povrch je povrch WC mechanismu, druhý za lomítkem je povrch čela zámku a protiplechu.

**Poznámky:**

Čela zámků (WC, cylindrický) a protiplechu se dodávají standardně podle povrchů uvedených výše v tabulkách.

Dále je možné dodat na základě požadavku bílé provedení čel zámků a protiplechu pro sjednocení bílého povrchu s provedením povrchu Magnetica a Magnetického bloku.

Bílé provedení na zámcích je bez dalšího příplatku.



Příbuzný sortiment

Kování pro hliníkové a ocelové dveře,  
kování na branky



Rozetové kování



Okenní kliky 225, 250 mm / HS Portaly  
na posuvná okna a stěny



Madla dlouhá



## Okenní kliky 3 a 4 polohové

Okenní kliky M&T doplňují kolekci dveřních klik vždy ve stejném designu a povrchové úpravě. Tím lze každý projekt, každou realizaci perfektně sladit v jeden celek. Vyberte si dveřní kliky z některé z designových řad a ve stejné designové řadě naleznete i okenní kliky odpovídajícího tvaru a barevného odstínu. Nabídka, kterou nenaleznete u žádné jiné firmy na trhu. Pro požadovanou funkčnost jsou ke kování připraveny 3 typy polohovacích mechanismů, kdy každý se vyznačuje svými přednostmi odpovídající materiálu a použití. Polohovací mechanismy jsou univerzální pro všechny typy okenních klik M&T, stačí jen zvolit požadovanou variantu podle specifických požadavků na funkčnost.

Materiál: **masivní mosaz**

Povrchy: **SNi, SNI – broušeno, Cr, TiN-C, TiN-K, TiN-B, Ms, Ms-L, zakázkově TiN-S, TiN-A**  
více info na [www.kliky-mt.cz/manufaktura/barvy-povrchy](http://www.kliky-mt.cz/manufaktura/barvy-povrchy)

Materiál: **nerezová ocel**

Povrchy: **NRz, TiN-K**

**MINIMAL Cr** lesklý chrom

**ENTERO NRz** nerez -broušeno



uzamykatelný polohovací mechanismus

Kovový uzamykatelný mechanismus s vnitřní ocelovou konstrukcí a mosazným krytem. Univerzální mechanismus pro všechny typy okenních klik M&T. Dodáváme ve více povrchových úpravách viz. str. 237. Mechanismus je 3-polohový tzn. polohy po 90°, opatřen vyjímatelným klíčem. Standardní délka čtyřhranu 7x7 do rámu okna je 42 mm. Montáž identická jako u ostatních okenních mechanismů M&T.

polohovací mechanismus plastový

Plastový mechanismus s vnitřní plastovou konstrukcí, zaručující velmi tichý chod i po dlouhodobém používání, nevýhodou je vakl mezi okenní klikou a mechanismem způsobený vlastností plastu (pružnost).

polohovací mechanismus kovový

Kovový mechanismus s vnitřní celokovovou konstrukcí, zaručující přesnou polohovatelnost a pevnou fixaci okenní kliky v mechanismu, nevýhodou je hlučnější chod při dlouhodobém používání (nutnost pravidelné údržby).

Doporučujeme objednávat kovový.

konstrukční varianty, materiálové provedení

- polohovací mechanismus standardně se čtyřhranem 7x7 mm do rámu okna dodáváme v délce 38 mm
- další délky čtyřhranu 7x7 mm: 32, 42, 50 a 54 mm (požadovaný rozměr je třeba uvádět do objednávky)
- krycí rozety k polohovacímu mechanismu jsou v různých tvarových provedeních podle zvolené designové řady okenní kliky
- polohovací mechanismy jsou univerzální tj. 3 i 4 polohové, tzn. polohy po 90° nebo 45°
- polohovací mechanismy jsou plastové nebo kovové se specifikací výše
- záruka 3 roky, NRz 5 let, titany 15 let

roky **3 garance** | **5 garance** | **15 garance**



kovový mechanismus 37 mm  
EAN 119770 cena 110,- Kč / 4,- EUR

kovový mechanismus 42 mm  
EAN 119787 cena 110,- Kč / 4,- EUR

kovový mechanismus 50 mm  
EAN 119794 cena 120,- Kč / 4,6 EUR

kovový mechanismus 65 mm  
EAN 119800 cena 140,- Kč / 5,4 EUR

**Okenní kliky Nerez**

materiál: nerezová ocel  
 povrch: NRz nerez - broušeno



Lusy



Deny



Meclis



Morgan



Jameson



Senza

NRz nerez - broušeno



Nova



Promo



Entero



Kvadra



Techno

TiN-K titan černý mat



Morgan



NRz nerez - broušeno



Lusy



Cesan

**Okenní kliky DESIGN 2012 ploché rozety**

materiál: nerezová ocel  
 povrch: NRz nerez - broušeno

		NRz		TiN-K	
		cena / ks	EAN	cena / ks	EAN
Lusy	Kč €	280,- 11,-	80232	750,- 28,-	023978
Deny	Kč €	280,- 11,-	80249	750,- 28,-	023985
Meclis	Kč €	350,- 13,-	023893	820,- 30,-	023992
Morgan	Kč €	350,- 13,-	80225	820,- 30,-	024005
Jameson	Kč €	420,- 16,-	023909	880,- 33,-	024012
Senza	Kč €	570,- 20,-	023923		
Nova	Kč €	570,- 20,-	023916	1030,- 37,-	024029
Promo	Kč €	630,- 24,-	023930		
Entero	Kč €	630,- 24,-	80218	1100,- 40,-	024050
Kvadra	Kč €	630,- 24,-	023947	1100,- 40,-	024067
Techno	Kč €	570,- 20,-	023954		
Cesan	Kč €	490,- 18,-	023961	960,- 35,-	024081
Sonia	Kč €	490,- 18,-	120813	960,- 35,-	120820

Polohovací mechanismus není součástí okenní kliky a lze zvolit mechanismus plastový EAN 90309 ... 42,- Kč/ks nebo kovový EAN 90316 ... 95,- Kč/ks podle požadavku na funkčnost, viz. předchozí strana.

		NRz		TiN-K	
		cena / ks	EAN	cena / ks	EAN
Morgan					
oválná rozeta	Kč €	660,- 25,-	48638	1050,- 38,-	48645
obdélníková rozeta	Kč €	700,- 26,-	48423	1100,- 40,-	48430
Lusy					
oválná rozeta	Kč €	550,- 20,-	48614	1010,- 37,-	48621
obdélníková rozeta	Kč €	590,- 21,-	48263	1050,- 38,-	48287
Cesan					
oválná rozeta	Kč €	590,- 21,-	48461	1050,- 38,-	48478

Polohovací mechanismus s plochou rozetou je 3-polohový kovový a je součástí příslušenství okenní kliky.  
\* Povrch TiN-K je s rukojetí Entero, nelze dodat s rukojetí Entero II.

**Okenní kliky DESIGN 2000, 2004**

materiál: masivní mosaz  
 povrch: SNI matný nikl



Lara

Ms mosaz natural



Cherez

Ms-L mosaz leštěno



Fábi



uzamykatelný mechanismus



Garanti



Andy



Cesan

Cr lesklý chrom



Lusy

TiN-C titan chrom mat



Entero

TiN-K titan černý mat



Deny



Maty



Meclis



Sogut

SNI matný nikl



Mondeo



Burak



Mia



Kemer



		SNI		Cr		Ms		Ms-L		TiN-C		TiN-K	
		cena / ks	EAN	cena / ks	EAN	cena / ks	EAN	cena / ks	EAN	cena / ks	EAN	cena / ks	EAN
uzamykatelný mechanismus	Kč €	1460,- 57,-	080704	1570,- 62,-	080728	1570,- 62,-	080735	1570,- 62,-	080742	1910,- 75,-	080759	1910,- 75,-	080766
Lara	Kč €	1350,- 53,-	70592	1470,- 58,-	70615	1470,- 58,-	059014	1470,- 58,-	059229	1840,- 72,-	70653	1840,- 72,-	70677
Cherez	Kč €	1220,- 48,-	70714	1350,- 53,-	70738	1350,- 53,-	059021	1350,- 53,-	059236	1720,- 68,-	70776	1720,- 68,-	70790
Fábi	Kč €	980,- 38,-	36741	1100,- 43,-	36758	1100,- 43,-	059038	1100,- 43,-	059243	1470,- 58,-	36772	1470,- 58,-	36789
Garanti	Kč €	730,- 29,-	36208	850,- 34,-	36215	850,- 34,-	059045	850,- 34,-	059250	1220,- 48,-	36239	1220,- 48,-	36246
Andy	Kč €	850,- 34,-	36567	980,- 38,-	36574	980,- 38,-	059052	980,- 38,-	059267	1350,- 53,-	36598	1350,- 53,-	36604
Cesan	Kč €	730,- 29,-	36260	850,- 34,-	36277	850,- 34,-	059069	850,- 34,-	059274	1220,- 48,-	36291	1220,- 48,-	36307
Lusy	Kč €	850,- 34,-	36987	980,- 38,-	36994	980,- 38,-	059076	980,- 38,-	059281	1350,- 53,-	37014	1350,- 53,-	37021
Entero	Kč €	1470,- 58,-	70479	1590,- 63,-	70493	1590,- 63,-	059083	1590,- 63,-	059298	1970,- 77,-	70530	1970,- 77,-	70554
Deny	Kč €	850,- 34,-	37045	980,- 38,-	37052	980,- 38,-	059090	980,- 38,-	059304	1350,- 53,-	37076	1350,- 53,-	37083
Maty	Kč €	1100,- 43,-	37106	1220,- 48,-	37113	1220,- 48,-	059106	1220,- 48,-	059311	1590,- 63,-	37137	1590,- 63,-	37144
Meclis	Kč €	850,- 34,-	36925	980,- 38,-	36932	980,- 38,-	059113	980,- 38,-	059328	1270,- 53,-	36956	1270,- 53,-	36963
Sogut R	Kč €	980,- 38,-	36628	1100,- 43,-	36635	1100,- 43,-	059120	1100,- 43,-	059335	1470,- 58,-	36659	1470,- 58,-	36666
L	Kč €	980,- 38,-	36680	1100,- 43,-	36697	1100,- 43,-	059137	1100,- 43,-	059342	1470,- 58,-	36710	1470,- 58,-	36727
Mondeo R	Kč €	1100,- 43,-	37168	1220,- 48,-	37175	1220,- 48,-	059144	1220,- 48,-	059359	1590,- 63,-	37199	1590,- 63,-	37205
L	Kč €	1100,- 43,-	37229	1220,- 48,-	37236	1220,- 48,-	059151	1220,- 48,-	059366	1590,- 63,-	37250	1590,- 63,-	37267
Burak R	Kč €	850,- 34,-	36321	980,- 38,-	36338	980,- 38,-	059168	980,- 38,-	059373	1350,- 53,-	36352	1350,- 53,-	36369
L	Kč €	850,- 34,-	36383	980,- 38,-	36390	980,- 38,-	059175	980,- 38,-	059380	1350,- 53,-	36413	1350,- 53,-	36420
Mia R	Kč €	850,- 34,-	36802	980,- 38,-	36819	980,- 38,-	059182	980,- 38,-	059397	1350,- 53,-	36833	1350,- 53,-	36840
L	Kč €	850,- 34,-	36864	980,- 38,-	36871	980,- 38,-	059199	980,- 38,-	059403	1350,- 53,-	36895	1350,- 53,-	36901
Kemer R	Kč €	980,- 38,-	36444	1100,- 43,-	36451	1100,- 43,-	059205	1100,- 43,-	059410	1470,- 58,-	36475	1470,- 58,-	36482
L	Kč €	980,- 38,-	36505	1100,- 43,-	36512	1100,- 43,-	059212	1100,- 43,-	059427	1470,- 58,-	36536	1470,- 58,-	36543



Entry

SNi matný nikl - broušeno



Trinity

TiN-C titan chrom mat



My



Terry



Tukan

SNi matný nikl - broušeno



Maya



Toro



Mimolimit

TiN-B titan braun mat



Mini-V

SNi matný nikl



Mini-C



Mini-S



Mini-T

TiN-K titan černý mat



Minimal



Maximal

SNi matný nikl  
vyplň dřevo - dýha teak



Minimal  
zapuštěná



Maximal  
zapuštěná

### Okenní kliky DESIGN 2006

materiál: masivní mosaz  
Kč povrch: SNi matný nikl - broušeno EUR

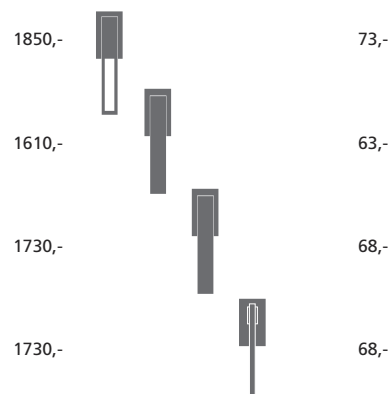

### Okenní kliky DESIGN 2009

materiál: masivní mosaz  
Kč povrch: SNi matný nikl - broušeno EUR

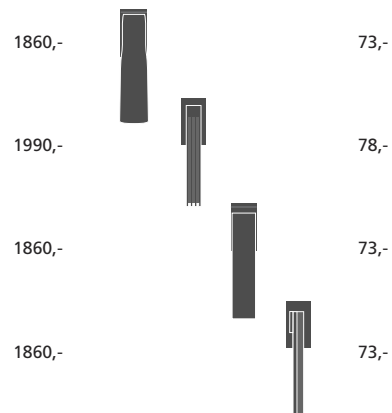

### Okenní kliky DESIGN 2011

materiál: masivní mosaz  
Kč povrch: SNi matný nikl EUR

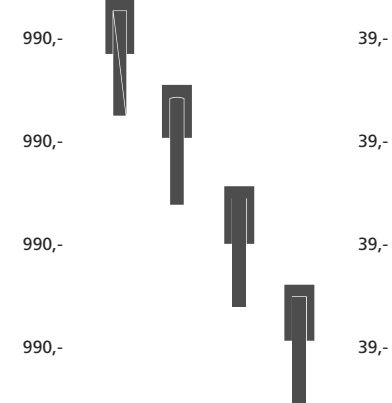

### Okenní kliky Minimal / Maximal

materiál: masivní mosaz  
Kč povrch: SNi matný nikl EUR

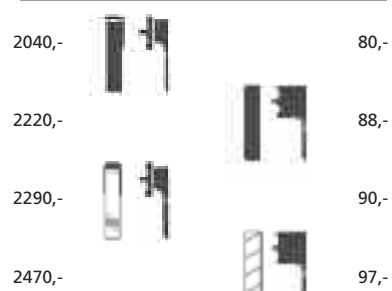

u zapuštěné okenní kliky Minimal, Maximal je polohovací mechanismus 3-polohový a je přímo součástí kliky



		SNI - broušeno		Cr		Ms		Ms-L		TiN-C		TiN-K	
		cena / ks	EAN	cena / ks	EAN	cena / ks	EAN	cena / ks	EAN	cena / ks	EAN	cena / ks	EAN
Entry	Kč €	1850,- 73,-	77881	1980,- 78,-	77904	1980,- 78,-	059434	1980,- 78,-	059472	2350,- 92,-	77942	2350,- 92,-	77966
Trinity	Kč €	1610,- 63,-	78000	1730,- 68,-	78024	1730,- 68,-	059441	1730,- 68,-	059489	2100,- 83,-	78062	2100,- 83,-	78086
My	Kč €	1730,- 68,-	78123	1850,- 73,-	78147	1850,- 73,-	059458	1850,- 73,-	059496	2220,- 88,-	78185	2220,- 88,-	78208
Terry	Kč €	1730,- 68,-	78246	1850,- 73,-	78260	1850,- 73,-	059465	1850,- 73,-	059502	2220,- 88,-	78307	2220,- 88,-	78321

		SNI - broušeno		Cr		Ms		TiN-C		TiN-K		TiN-B	
		cena / ks	EAN	cena / ks	EAN	cena / ks	EAN	cena / ks	EAN	cena / ks	EAN	cena / ks	EAN
Tukan	Kč €	1860,- 73,-	28012	1990,- 78,-	022063	1990,- 78,-	059519	2360,- 93,-	28029			2360,- 93,-	28036
Maya	Kč €	1990,- 78,-	28067	2110,- 83,-	022100	2110,- 83,-	059526	2490,- 98,-	28074			2490,- 98,-	28081
Toro	Kč €	1860,- 73,-	28098	1990,- 78,-	022148	1990,- 78,-	059533	2360,- 93,-	28104			2360,- 93,-	28197
Mimolimit	pravá levá Kč €	1860,- 73,-	28203 85718	1990,- 78,-	022186 022193	1990,- 78,-	059540 059557	2360,- 93,-	28210 85770	2360,- 93,-	28227 85831	2360,- 93,-	28234 85893



		SNI		Cr		Ms		Ms-L		TiN-K	
		cena / ks	EAN	cena / ks	EAN	cena / ks	EAN	cena / ks	EAN	cena / ks	EAN
Mini-V	Kč €	990,- 39,-	86289	1180,- 46,-	86333	1180,- 46,-	059618	1180,- 46,-	059656	1480,- 58,-	86388
Mini-C	Kč €	990,- 39,-	86432	1180,- 46,-	86487	1180,- 46,-	059625	1180,- 46,-	059663	1480,- 58,-	86531
Mini-S	Kč €	990,- 39,-	86586	1180,- 46,-	86630	1180,- 46,-	059632	1180,- 46,-	059670	1480,- 58,-	86685
Mini-T	Kč €	990,- 39,-	86739	1180,- 46,-	86784	1180,- 46,-	059649	1180,- 46,-	059687	1480,- 58,-	86838

Polohovací mechanismus není součástí okenní kliky a lze zvolit mechanismus kovový EAN 90316 ... 95,- Kč/ks podle požadavku na funkčnost, viz. strana 233.

		SNI		SNI - broušeno		Cr		Ms		TiN-C		TiN-B		TiN-K	
		cena / ks	EAN	cena / ks	EAN	cena / ks	EAN	cena / ks	EAN	cena / ks	EAN	cena / ks	EAN	cena / ks	EAN
Minimal	Kč €	2040,- 80,-	001815	2090,- 82,-	001822	2170,- 85,-	001839	2170,- 85,-	059694	2540,- 100,-	001846	2540,- 100,-	001853	2540,- 100,-	001860
Minimal zapuštěná	Kč €	2220,- 88,-	071085	2270,- 89,-	071092	2350,- 92,-	071108	2350,- 92,-	071115	2720,- 107,-	071139	2720,- 107,-	071153	2720,- 107,-	071146
Maximal	Kč €	2290,- 90,-	001884	2340,- 92,-	001891	2410,- 95,-	001907	2100,- 83,-	059700	2780,- 110,-	001914	2780,- 110,-	001921	2780,- 110,-	001938
Maximal zapuštěná	Kč €	2470,- 97,-	071177	2530,- 99,-	071184	2590,- 102,-	071191	2590,- 102,-	071207	2960,- 117,-	071221	2960,- 117,-	071245	2960,- 117,-	071238

specifikace výplně kliky Maximal, cena, EAN na str. 105, „výplň kliky Maximal“



## Příbuzný sortiment

Rozetové kování



Kování pro hliníkové a ocelové dveře,  
kování na branky



Mušle na posuvné  
dveře



Bezpečnostní vložky EVVA



Okenní kliky  
3 a 4 polohové



Magnetické zámky



Madla dlouhá





## Okenní kliky 225, 250 mm / HS Portaly na posuvná okna a stěny

Materiál: masivní mosaz

Povrchy: SNi, Cr, SNi-broušeno, TiN-C, TiN-B, TiN-K, Ms, Ms-L, zakázkově TiN-A  
více info na [www.kliky-mt.cz/manufaktura/barvy-povrchy](http://www.kliky-mt.cz/manufaktura/barvy-povrchy)

Kování M&T v systému HS Portal je reakcí na požadavky zákazníku vyžadujících tu nejvyšší kvalitu a mimořádný design na ovládacích klikách u velkoplošných oken a prosklených stěn, které patří k dominantám projektů. Aby tomu tak bylo, jsou připraveny splnit designové řady Minimal / Maximal a Mimolimit ve všech variantách povrchových úprav včetně titanových povrchů i ty nejnáročnější požadavky architektů a investorů dokonalých staveb.

MINIMAL **TiN-K** titan černý mat

MIMOLIMIT **SNi** matný nikl + masivní ořech



Klika jednostranná

Klika oboustranná

Klika oboustranná s cylindrickým otvorem



Mušle venkovní

Mušle venkovní s cylindrickým otvorem

konstrukční varianty, materiálové provedení

- konstrukčně a montážně připraveno pro systém HS Portal
- montáž na tl. rámu 55 – 120 mm, montážní materiál je třeba specifikovat podle tloušťky rámu
- rukojeť vyrobena z masivní mosazi
- délka rukojeti Minimal 225 mm, Mimolimit 250 mm
- krycí štít vyroben z masivní mosazi
- vysokopevnostní ovládací trn/čtyřhran z nerez oceli 10x10 mm
- záruka 3 roky, titany 15 let

roky **3 garance** let **15 garance**

Ochranné známky – registrované značky



**MINIMAL®**  
**MAXIMAL®**  
**MIMOLIMIT®**

Chráněné průmyslové vzory klik



**MINIMAL**  
**MIMOLIMIT**



TiN-C titan chrom mat



SNi matný nikel



TiN-K titan černý mat

5290,- Kč  
208,- EUR

**Klika 225 mm Minimal**  
k dveřním systémům HS portal

Kč	materiál: masivní mosaz povrch: SNi matný nikel	EUR
5290,-		208,-
5350,-		210,-
10570,-		416,-
10670,-		420,-



MAXIMAL SNi matný nikel  
výplň dřevo teak

5530,- Kč  
217,- EUR

**Klika 225 mm Maximal**  
k dveřním systémům HS portal

Kč	materiál: masivní mosaz povrch: SNi matný nikel	EUR
5530,-		217,-
5570,-		219,-
11040,-		434,-
11130,-		438,-

**Výplň kličky 225 mm  
Maximal**

460,- Kč  
17,- EUR





		SNI		SNI - broušeno		Cr		Ms		TiN-C		TiN-B		TiN-K	
		cena	EAN	cena	EAN	cena	EAN	cena	EAN	cena	EAN	cena	EAN	cena	EAN
jednostranná*	Kč €	ks 5290,- 208,-	001990	ks 5470,- 215,-	002003	ks 5600,- 220,-	002010	ks 5600,- 220,-	059731	ks 6530,- 257,-	002027	ks 6530,- 257,-	002034	ks 6530,- 257,-	002041
jednostranná s cylindr. otvorem*	Kč €	ks 5350,- 210,-	064698	ks 5520,- 217,-	064704	ks 5650,- 222,-	064711	ks 5650,- 222,-	064766	ks 6600,- 259,-	064728	ks 6600,- 259,-	064735	ks 6600,- 259,-	064742
oboustranná	Kč €	pár 10570,- 416,-	002065	pár 10920,- 429,-	002072	pár 11190,- 440,-	002089	pár 11190,- 440,-	059748	pár 13060,- 514,-	002096	pár 13060,- 514,-	002102	pár 13060,- 514,-	002119
oboustranná s cylindr. otvorem	Kč €	pár 10670,- 420,-	002133	pár 11010,- 433,-	002140	pár 11290,- 444,-	002157	pár 11290,- 444,-	059755	pár 13150,- 517,-	002164	pár 13150,- 517,-	002171	pár 13150,- 517,-	002188

\* Nutno upřesnit přesnou délku montážních šroubů a čtyřhranu.



		SNI		SNI - broušeno		Cr		Ms		TiN-C		TiN-B		TiN-K	
		cena	EAN	cena	EAN	cena	EAN	cena	EAN	cena	EAN	cena	EAN	cena	EAN
jednostranná*	Kč €	ks 5530,- 217,-	002270	ks 5700,- 224,-	002287	ks 5850,- 230,-	002294	ks 5850,- 230,-	059793	ks 6770,- 266,-	002300	ks 6770,- 266,-	002317	ks 6770,- 266,-	002324
jednostranná s cylindr. otvorem*	Kč €	ks 5570,- 219,-	064780	ks 5750,- 226,-	064797	ks 5890,- 231,-	064803	ks 5890,- 231,-	064858	ks 6810,- 268,-	064810	ks 6810,- 268,-	064827	ks 6810,- 268,-	064834
oboustranná	Kč €	pár 11040,- 434,-	002348	pár 11380,- 447,-	002355	pár 11660,- 459,-	002362	pár 11660,- 459,-	059809	pár 13520,- 531,-	002379	pár 13520,- 531,-	002386	pár 13520,- 531,-	002393
oboustranná s cylindr. otvorem	Kč €	pár 11130,- 438,-	002416	pár 11480,- 451,-	002423	pár 11750,- 462,-	002430	pár 11750,- 462,-	059816	pár 13600,- 535,-	002447	pár 13600,- 535,-	002454	pár 13600,- 535,-	002461

	cena	EAN
	ks	
dřevo	Kč € 460,- 17,-	002485
kov	Kč € 460,- 17,-	002492
kůže	Kč € 550,- 20,-	002508
„sklo“	Kč € 550,- 20,-	002515
RAL barvy	Kč € 580,- 21,-	022513

\* Nutno upřesnit přesnou délku montážních šroubů a čtyřhranu.



**SNi** matný nikl + masivní ořech



**TiN-K** titan černý mat + mořený dub

**Klika 250 mm Mimolimit**  
k dveřním systémům HS portal

4030,- Kč  
159,- EUR

materiál: masivní mosaz  
Kč povrch: SNi matný nikl - broušeno EUR

4030,-	159,-
4080,-	160,-
8040,-	316,-
8150,-	320,-

**Dřevěná část rukojeti**  
250 mm

1020,- Kč  
37,- EUR



**TiN-C** titan chrom mat



**TiN-K** titan černý mat



**SNi** matný nikl

**Mušle Minimal venkovní**  
k dveřním systémům HS portal

2230,- Kč  
88,- EUR



**Ms** mosaz natural

materiál: masivní mosaz  
Kč povrch: SNi matný nikl EUR

2230,-	88,-
2290,-	90,-



		SNI - broušeno		Cr		Ms		Ms-L		TiN-C		TiN-B		TiN-K	
		cena	EAN	cena	EAN	cena	EAN	cena	EAN	cena	EAN	cena	EAN	cena	EAN
jednostranná	Kč €	ks 4030,- 159,-	026108	ks 4310,- 170,-	026115	ks 4310,- 170,-	059854	ks 4310,- 170,-	059885	ks 4940,- 194,-	026122	ks 5190,- 204,-	026139	ks 5190,- 204,-	026146
jednostranná s cylindrickým otvorem	Kč €	ks 4080,- 160,-	064872	ks 4370,- 172,-	064889	ks 4370,- 172,-	064926	ks 4370,- 172,-	064933	ks 5000,- 197,-	064896	ks 5240,- 206,-	064902	ks 5240,- 206,-	064919
oboustranná	Kč €	pár 8040,- 316,-	026153	pár 8610,- 339,-	026160	pár 8610,- 339,-	059861	pár 8610,- 339,-	059892	pár 9870,- 388,-	026177	pár 10370,- 408,-	026184	pár 10370,- 408,-	026191
oboustranná s cylindrickým otvorem	Kč €	pár 8150,- 320,-	028478	pár 8720,- 343,-	028485	pár 8720,- 343,-	059878	pár 8720,- 343,-	059908	pár 9980,- 392,-	028492	pár 10470,- 412,-	028508	pár 10470,- 412,-	028515

		Teak		Jilm		Ořech		Dub		Bělený dub	
		cena / ks	EAN	cena / ks	EAN	cena / ks	EAN	cena / ks	EAN	cena / ks	EAN
	Kč €	1020,- 37,-	026207	930,- 34,-	026214	930,- 34,-	026221	930,- 34,-	026238	1020,- 37,-	026245

Zakázkově lze rukojeť dodat v dalších dřevinách.



		SNI		SNI - broušeno		Cr		Ms		TiN-C		TiN-B		TiN-K	
		cena	EAN	cena	EAN	cena	EAN	cena	EAN	cena	EAN	cena	EAN	cena	EAN
mušle venkovní	Kč €	ks 2230,- 88,-	002201	ks 2330,- 91,-	002218	ks 2410,- 95,-	002225	ks 2410,- 95,-	059915	ks 2620,- 103,-	002232	ks 2620,- 103,-	002249	ks 2620,- 103,-	002256
mušle venk. s cylindr. otvorem	Kč €	ks 2290,- 90,-	022544	ks 2370,- 93,-	022551	ks 2470,- 97,-	022568	ks 2470,- 97,-	059922	ks 2710,- 106,-	022575	ks 2710,- 106,-	022582	ks 2710,- 106,-	022599

Vzhledem k technologickému omezení upozorňujeme na odlišný povrch a odlišný barevný odstín uvnitř v úchopné části mušle oproti ostatní pohledové ploše. Standardní provedení si odsouhlasíte podle referenčního vzorku.



NRz nerez - broušeno



TiN-K titan černá mat

**Klika 225 mm Lusy**  
k dveřním systémům HS portal

2220,- Kč  
80,- EUR

materiál: nerezová ocel  
Kč povrch: NRz nerez - broušeno EUR

2220,-	80,-
2270,-	82,-
4440,-	160,-
4530,-	163,-



**Klika 250 mm Entero**  
k dveřním systémům HS portal

3390,- Kč  
122,- EUR

materiál: nerezová ocel  
Kč povrch: NRz nerez - broušeno EUR

3390,-	122,-
3440,-	124,-
6770,-	244,-
6860,-	247,-



**Mušle venkovní**

770,- Kč  
28,- EUR

materiál: nerezová ocel  
Kč povrch: NRz nerez - broušeno EUR

770,-	28,-
810,-	30,-

		NRz		TiN-K	
		cena	EAN	cena	EAN
jednostranná*	Kč €	ks 2220,- 80,-	064216	ks 3270,- 118,-	064254
jednostranná s cylindr. otvorem*	Kč €	ks 2270,- 82,-	064940	ks 3320,- 120,-	064957
oboustranná	Kč €	pár 4440,- 160,-	064223	pár 6530,- 236,-	064261
oboustranná s cylindr. otvorem	Kč €	pár 4530,- 163,-	064230	pár 6630,- 239,-	064278

\* Při montáži bez venkovní mušle nutno upřesnit přesnou délku montážních šroubů a čtyřhranu.

		NRz		TiN-K	
		cena	EAN	cena	EAN
jednostranná*	Kč €	ks 3390,- 122,-	064247	ks 4440,- 160,-	064285
jednostranná s cylindr. otvorem*	Kč €	ks 3440,- 124,-	064964	ks 4490,- 162,-	064971
oboustranná	Kč €	pár 6770,- 244,-	064292	pár 8870,- 320,-	064339
oboustranná s cylindr. otvorem	Kč €	pár 6860,- 247,-	064308	pár 8960,- 323,-	064346

\* Nutno upřesnit přesnou délku montážních šroubů a čtyřhranu.

		NRz		TiN-K	
		cena / ks	EAN	cena / ks	EAN
mušle venkovní	Kč €	770,- 28,-	064315	1120,- 40,-	064353
mušle venk. s cylindr. otvorem	Kč €	810,- 30,-	064322	1160,- 42,-	064360



detail upevnění kliky v 6 bodech



Příbuzný sortiment

Madla a koule na skleněné a dřevěné dveře



Bezpečnostní rozety



Okenní kliky 3 a 4 polohové



Bezpečnostní vložky EVVA



Bezpečnostní madla Entero



Madla dlouhá





## Kování pro hliníkové a ocelové dveře, kování na branky

Kování M&T pro hliníkové a ocelové dveře splňuje ty nejnáročnější požadavky na konstrukci a funkčnost na namáhaných dveřích tohoto typu. Nová konstrukce vnitřních rozet se systémem tlačných pružin s nerezovým jádrem perfektně fixuje funkční čtyřhran mezi zámkem a kovááním a tím nedochází k hýbání a svěšování klik. Rozety jsou navíc opatřeny dvojicí zajišťovacích červíků, které pevně fixují celé kování k vnitřní konstrukci. Tento konstrukční systém je zároveň vhodný pro branky a všechny vstupní prostory, kde je požadavek na montáž do uzších profilů bez možnosti prošroubování skrze dveřní zámek. Samozřejmě je montáž také na dřevěné dveře. Zde doporučujeme povrch NRz, TiN-C a TiN-K.

Materiál: masivní mosaz

Povrchy: SNI, SNI – broušeno, Cr, TiN-C, TiN-K, TiN-B, Ms, Ms-L, Cr-K, zakázkově TiN-A  
více info na [www.kliky-mt.cz/manufaktura/barvy-povrchy](http://www.kliky-mt.cz/manufaktura/barvy-povrchy)

Materiál: nerezová ocel

Povrchy: NRz, TiN-K

### MINIMAL Cr lesklý chrom



### ENTERO NRz nerez -broušeno



#### konstrukční varianty, materiálové provedení

- dokonalá montáž pro všechny typy Al a ocelových dveří
- rozety s minimálním rozměrem 33 x 47 mm, tl. 12 mm
- doporučený výstup cylindrické vložky ze dveří 12 mm
- varianta rozety i s ochrannou překrytkou
- u varianty s ochrannou překrytkou max. výstup 8 mm
- konstrukční systém 4 tlačných pružin u kliky
- nerezové jádro vnitřní konstrukce
- montáž pomocí až 12-ti samořezných vrtů
- další fixace rozety pomocí červíků M4
- rukojeti a rozety vyrobeny z masivní mosazi
- zajišťovací gel proti uvolnění šroubů
- vrtání PROFI šablonou M&T
- montáž pro tloušťky dveří 38 – 126 mm
- záruka 3 roky, titany 15 let

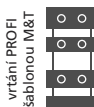

roky **3 garance** let **15 garance**

Ochranné známky – registrované značky



Chráněné průmyslové vzory klik



TERRY

Patent



konstrukce ovládání kliky se systémem tlačných pružin, s velmi tichým chodem a trojitou stabilizací kliky

MINIMAL®  
ENTERO®

ENTERO  
MINIMAL  
MIMOLIMIT  
ENTRY

TRINITY  
MY  
TORO  
TUKAN  
MAYA

- dokonalá montáž pro všechny typy Al a ocelových dveří
- rozety s minimálním rozměrem 33 x 49 mm, tl. 12 mm
- doporučený výstup cylindrické vložky ze dveří 12 mm
- varianta rozety i s ochrannou překrytkou
- u varianty s ochrannou překrytkou max. výstup 8 mm
- konstrukční systém 4 tlačných pružin u kliky
- nerezové jádro vnitřní konstrukce
- montáž pomocí až 12-ti samořezných vrtů
- další fixace rozety pomocí červíků M4
- rukojeti a rozety vyrobeny z nerez oceli
- u protipožární varianty spojovací prvky a čtyřhran z nerez oceli
- zajišťovací gel proti uvolnění šroubů
- vrtání PROFI šablonou M&T
- montáž pro tloušťky dveří 38 – 126 mm
- záruka 5 let, titany 15 let

let **5 garance** let **15 garance**

Zatřídění kování podle normy EN 1906:2012, ČSN EN 1906 16 5776  
Prohlášení o shodě na [www.kliky-mt.cz/certifikaty](http://www.kliky-mt.cz/certifikaty)

Objekt **36-0031B**

Projekt tř. 4 **47-D1141B**

popisy číselného značení na str. 23 Dveřní kliky NEREZ



SNi matný nikl



TiN-K titan černý mat



Cr lesklý chrom

**KČ** materiál: masivní mosaz povrch: SNi matný nikl **EUR**

**Trinity**

2770,- KČ  
109,- EUR

2770,-		109,-
3640,-		143,-
3640,-		143,-

**Entry**

3140,- KČ  
124,- EUR

3140,-		124,-
4010,-		158,-
4010,-		158,-

**Entero**

3140,- KČ  
124,- EUR

3140,-		124,-
4010,-		158,-
4010,-		158,-

**Terry**

2900,- KČ  
114,- EUR

2900,-		114,-
3770,-		148,-
3770,-		148,-

**My**

2900,- KČ  
114,- EUR

2900,-		114,-
3770,-		148,-
3770,-		148,-

**KČ** materiál: masivní mosaz povrch: SNi matný nikl **EUR**

**Minimal**

3650,- KČ  
144,- EUR

3650,-		144,-
4150,-		163,-
4150,-		163,-



		SNI		SNI - broušeno		Cr		Ms		TiN-C		TiN-K	
		cena / pár	EAN	cena / pár	EAN	cena / pár	EAN	cena / pár	EAN	cena / pár	EAN	cena / pár	EAN
klika / klika	Kč €	2770,- 109,-	037401	2850,- 112,-	35263	2960,- 117,-	35294	2960,- 117,-	059953	3830,- 151,-	35355	3830,- 151,-	35386
madlo / klika R	Kč €	3640,- 143,-	037418	3700,- 146,-	35270	3830,- 151,-	35300	3830,- 151,-	059960	4700,- 185,-	35362	4700,- 185,-	35393
madlo / klika L	Kč €	3640,- 143,-	037425	3700,- 146,-	35287	3830,- 151,-	35317	3830,- 151,-	059977	4700,- 185,-	35379	4700,- 185,-	35409
klika / klika	Kč €	3140,- 124,-	037432	3220,- 126,-	35416	3330,- 131,-	35447	3330,- 131,-	060010	4200,- 165,-	35508	4200,- 165,-	35539
madlo / klika R	Kč €	4010,- 158,-	037449	4080,- 160,-	35423	4200,- 165,-	35454	4200,- 165,-	060027	5190,- 204,-	35515	5190,- 204,-	35546
madlo / klika L	Kč €	4010,- 158,-	037456	4080,- 160,-	35430	4200,- 165,-	35461	4200,- 165,-	060034	5190,- 204,-	35522	5190,- 204,-	35553
klika / klika	Kč €	3140,- 124,-	037463	3220,- 126,-	42957	3330,- 131,-	42988	3330,- 131,-	060072	4200,- 165,-	43169	4200,- 165,-	43190
madlo / klika R	Kč €	4010,- 158,-	037470	4080,- 160,-	42964	4200,- 165,-	42995	4200,- 165,-	060089	5190,- 204,-	43176	5190,- 204,-	43206
madlo / klika L	Kč €	4010,- 158,-	037487	4080,- 160,-	42971	4200,- 165,-	43121	4200,- 165,-	060096	5190,- 204,-	43183	5190,- 204,-	43213
klika / klika	Kč €	2900,- 114,-	037494	2960,- 117,-	35560	3090,- 122,-	35591	3090,- 122,-	060133	3960,- 156,-	42872	3960,- 156,-	42926
madlo / klika R	Kč €	3770,- 148,-	037500	3830,- 151,-	35577	3960,- 156,-	35607	3960,- 156,-	060140	4820,- 190,-	42902	4820,- 190,-	42933
madlo / klika L	Kč €	3770,- 148,-	037517	3830,- 151,-	35584	3960,- 156,-	42834	3960,- 156,-	060157	4820,- 190,-	42919	4820,- 190,-	42940
klika / klika	Kč €	2900,- 114,-	037524	2960,- 117,-	43220	3090,- 122,-	64911	3090,- 122,-	060195	3960,- 156,-	64973	3960,- 156,-	65000
madlo / klika R	Kč €	3770,- 148,-	037531	3830,- 151,-	43237	3960,- 156,-	64928	3960,- 156,-	060201	4820,- 190,-	64980	4820,- 190,-	65017
madlo / klika L	Kč €	3770,- 148,-	037548	3830,- 151,-	64904	3960,- 156,-	64935	3960,- 156,-	060218	4820,- 190,-	64997	4820,- 190,-	65024



		SNI		SNI - broušeno		Cr		Ms		TiN-C		TiN-B		TiN-K	
		cena	EAN	cena	EAN	cena	EAN	cena	EAN	cena	EAN	cena	EAN	cena	EAN
klika / klika	Kč €	3650,- 144,-	003062	3710,- 146,-	003079	3870,- 152,-	003086	3870,- 152,-	060256	4760,- 187,-	003093	4760,- 187,-	003109	4760,- 187,-	003116
madlo / klika R	Kč €	4150,- 163,-	003130	4210,- 166,-	003147	4370,- 172,-	003154	4370,- 172,-	060263	5260,- 207,-	003161	5260,- 207,-	003178	5260,- 207,-	003185
madlo / klika L	Kč €	4150,- 163,-	003208	4210,- 166,-	003215	4370,- 172,-	003222	4370,- 172,-	060270	5260,- 207,-	003239	5260,- 207,-	003246	5260,- 207,-	003253

U kombinace madlo / klika dodáváme standardně madlo Minimal pevné - neotočné. Na základě požadavku madlo Entero pevné - neotočné. Lze dodat madlo Entero otočné s funkcí kliky. V balení je standardně montážní materiál pro tl. dveří 38 - 45 mm. Nad 45 mm je třeba uvádět přesnou tl. dveří. Cena montážního materiálu pro jiné tl. dveří je zahrnuta v ceně kování.

Vhodnost jednotlivých designů - tvarů klik pro konkrétní zakázku musí ověřit výrobce dveří podle rozměru Dornmas zvoleného zámku. Pro zámek s rozměrem Dornmas 40 mm a vyšším lze použít všechny kliky z nabídky M&T pro hliníkové a ocelové dveře.



SNi matný nikl



**Lusy**

1940,- Kč  
 76,- EUR

**Garanti**

1900,- Kč  
 75,- EUR

**Sogut**

2160,- Kč  
 85,- EUR

**Cesan**

1850,- Kč  
 73,- EUR

**Cherez**

2530,- Kč  
 99,- EUR

**KČ**      materiál: masivní mosaz  
 povrch: SNi matný nikl      **EUR**

1940,-            76,-

2590,-             102,-

2590,-             102,-

1900,-            75,-

2540,-             100,-

2540,-             100,-

2160,-            85,-

2810,-             111,-

2810,-             111,-

1850,-            73,-

2510,-             99,-

2510,-             99,-

2530,-            99,-

3410,-             134,-

3410,-             134,-



		Sni		Cr		Ms		Cr-K		TiN-C		TiN-K	
		cena	EAN	cena	EAN	cena	EAN	cena	EAN	cena	EAN	cena	EAN
		pár		pár		pár		pár		pár		pár	
klika / klika	Kč €	1940,- 76,-	024173	2190,- 86,-	024203	2190,- 86,-	060317	2710,- 106,-	066531	2930,- 115,-	024234	2930,- 115,-	024265
madlo / klika R	Kč €	2590,- 102,-	024180	2850,- 112,-	024210	2850,- 112,-	060324	3640,- 143,-	066548	3700,- 146,-	024241	3700,- 146,-	024272
madlo / klika L	Kč €	2590,- 102,-	024197	2850,- 112,-	024227	2850,- 112,-	060331	3640,- 143,-	066555	3700,- 146,-	024258	3700,- 146,-	024289
klika / klika	Kč €	1900,- 75,-	024326	2150,- 84,-	024357	2150,- 84,-	060379	2650,- 104,-	066562	2890,- 114,-	024388	2890,- 114,-	024418
madlo / klika R	Kč €	2540,- 100,-	024333	2780,- 110,-	024364	2780,- 110,-	060386	3900,- 153,-	066579	3650,- 144,-	024395	3650,- 144,-	024425
madlo / klika L	Kč €	2540,- 100,-	024340	2780,- 110,-	024371	2780,- 110,-	060393	3900,- 153,-	066586	3650,- 144,-	024401	3650,- 144,-	024432
klika / klika	Kč €	2160,- 85,-	024470	2400,- 95,-	024500	2400,- 95,-	060430	3020,- 118,-	066593	3140,- 124,-	024531	3140,- 124,-	024562
madlo / klika R	Kč €	2810,- 111,-	024487	3070,- 121,-	024517	3070,- 121,-	060447	3940,- 155,-	066609	3930,- 155,-	024548	3930,- 155,-	024579
madlo / klika L	Kč €	2810,- 111,-	024494	3070,- 121,-	024524	3070,- 121,-	060454	3940,- 155,-	066616	3930,- 155,-	024555	3930,- 155,-	024586
klika / klika	Kč €	1850,- 73,-	027181	2100,- 83,-	027211	2100,- 83,-	060492	2590,- 102,-	066623	2850,- 112,-	027242	2850,- 112,-	027273
madlo / klika R	Kč €	2510,- 99,-	027198	2750,- 108,-	027228	2750,- 108,-	060508	3490,- 137,-	066630	3620,- 142,-	027259	3620,- 142,-	027280
madlo / klika L	Kč €	2510,- 99,-	027204	2750,- 108,-	027235	2750,- 108,-	060515	3490,- 137,-	066647	3620,- 142,-	027266	3620,- 142,-	027297
klika / klika	Kč €	2530,- 99,-	027334	2770,- 109,-	027365	2770,- 109,-	060553	3520,- 139,-	066654	3510,- 138,-	027396	3510,- 138,-	027426
madlo / klika R	Kč €	3410,- 134,-	027341	3650,- 144,-	027372	3650,- 144,-	060560	4760,- 187,-	066661	4520,- 178,-	027402	4520,- 178,-	027433
madlo / klika L	Kč €	3410,- 134,-	027358	3650,- 144,-	027389	3650,- 144,-	060577	4760,- 187,-	066678	4520,- 178,-	027419	4520,- 178,-	027440

U kombinace madlo / klika dodáváme standardně madlo Entero pevné - neotočné. Na základě požadavku madlo Minimal pevné - neotočné. Lze dodat madlo Entero otočné s funkcí kliky. V balení je standardně montážní materiál pro tl. dveří 38 - 45 mm. Nad 45 mm je třeba uvádět přesnou tl. dveří. Cena montážního materiálu pro jiné tl. dveří je zahrnuta v ceně kování.

## Kování Mini pro hliníkové a ocelové dveře



Ms mosaz natural



TiN-K titan černá mat



Cr lesklý chrom

### Mini-V

2100,- Kč  
83,- EUR

materiál: masivní mosaz  
povrch: SNi matný nikl

KČ

EUR

2100,-  83,-

2850,-  112,-

2850,-  112,-

### Mini-C

1980,- Kč  
78,- EUR

1980,-  78,-

2720,-  107,-

2720,-  107,-

### Mini-S

1980,- Kč  
78,- EUR

1980,-  78,-

2720,-  107,-

2720,-  107,-

### Mini-T

1980,- Kč  
78,- EUR

1980,-  78,-

2720,-  107,-

2720,-  107,-



		Sni		Cr		Ms		Ms-L		TiN-K	
		cena pár	EAN	cena pár	EAN	cena pár	EAN	cena pár	EAN	cena pár	EAN
klika / klika	Kč €	2100,- 83,-	064988	2350,- 92,-	065015	2350,- 92,-	065077	2350,- 92,-	065107	3090,- 122,-	065046
madlo / klika R	Kč €	2850,- 112,-	064995	3090,- 122,-	065022	3090,- 122,-	065084	3090,- 122,-	065114	3830,- 151,-	065053
madlo / klika L	Kč €	2850,- 112,-	065008	3090,- 122,-	065039	3090,- 122,-	065091	3090,- 122,-	065121	3830,- 151,-	065060
klika / klika	Kč €	1980,- 78,-	065954	2220,- 88,-	065985	2220,- 88,-	066043	2220,- 88,-	066074	2960,- 117,-	066012
madlo / klika R	Kč €	2720,- 107,-	065961	2960,- 117,-	065992	2960,- 117,-	066050	2960,- 117,-	066081	3700,- 146,-	066029
madlo / klika L	Kč €	2720,- 107,-	065978	2960,- 117,-	066005	2960,- 117,-	066067	2960,- 117,-	066098	3700,- 146,-	066036
klika / klika	Kč €	1980,- 78,-	066104	2220,- 88,-	066135	2220,- 88,-	066197	2220,- 88,-	066227	2960,- 117,-	066166
madlo / klika R	Kč €	2720,- 107,-	066111	2960,- 117,-	066142	2960,- 117,-	066203	2960,- 117,-	066234	3700,- 146,-	066173
madlo / klika L	Kč €	2720,- 107,-	066128	2960,- 117,-	066159	2960,- 117,-	066210	2960,- 117,-	066241	3700,- 146,-	066180
klika / klika	Kč €	1980,- 78,-	066258	2220,- 88,-	066289	2220,- 88,-	066340	2220,- 88,-	066371	2960,- 117,-	066319
madlo / klika R	Kč €	2720,- 107,-	066265	2960,- 117,-	066296	2960,- 117,-	066357	2960,- 117,-	066388	3700,- 146,-	066326
madlo / klika L	Kč €	2720,- 107,-	066272	2960,- 117,-	066302	2960,- 117,-	066364	2960,- 117,-	066395	3700,- 146,-	066333



SNi matný nikel + teak

**Mimolimit**

3460,- Kč  
136,- EUR



**Toro**

3460,- Kč  
136,- EUR



**Minimal  
madlo / madlo**  
pevné - neotočné



**Entero  
madlo / madlo**  
pevné - neotočné

SNi matný nikel



**Rozeta 33x47 mm**

620,- Kč  
24,- EUR



**Entero  
madlo / madlo**  
pevné - neotočné

NRz nerez - broušeno



**Rozety 33x49 mm**

690,- Kč  
26,- EUR

materiál: masivní mosaz  
Kč povrch: SNi matný nikel broušeno EUR

3460,- 136,-

4450,- 175,-

4450,- 175,-

3460,- 136,-

4450,- 175,-

4450,- 175,-

materiál: masivní mosaz  
Kč povrch: SNi matný nikel EUR

4090,- 161,-

3840,- 151,-

materiál: masivní mosaz  
Kč povrch: SNi matný nikel EUR

620,- 24,-

990,- 39,-

740,- 29,-

materiál: nerezová ocel  
Kč povrch: NRz nerez - broušeno EUR

3620,- 131,-

materiál: nerezová ocel  
Kč povrch: NRz nerez - broušeno EUR

690,- 26,-

1040,- 38,-

810,- 30,-





		Sni - broušeno		Cr		Ms		TiN-C		TiN-K		TiN-B	
		cena / pár	EAN	cena / pár	EAN	cena / pár	EAN	cena / pár	EAN	cena / pár	EAN	cena / pár	EAN
klika / klika	Kč €	3460,- 136,-	65031	3590,- 141,-	65062	3590,- 141,-	060614	4450,- 175,-	055399	4450,- 175,-	65093	4450,- 175,-	84339
madlo / klika R	Kč €	4450,- 175,-	65048	4570,- 180,-	65079	4570,- 180,-	060621	5560,- 219,-	055405	5560,- 219,-	65109	5560,- 219,-	84346
madlo / klika L	Kč €	4450,- 175,-	65055	4570,- 180,-	65086	4570,- 180,-	060638	5560,- 219,-	055412	5560,- 219,-	65116	5560,- 219,-	84353
klika / klika	Kč €	3460,- 136,-	65567	3590,- 141,-	65598	3590,- 141,-	060676	4450,- 175,-	055429			4450,- 175,-	65628
madlo / klika R	Kč €	4450,- 175,-	65574	4570,- 180,-	65604	4570,- 180,-	060683	5560,- 219,-	055436			5560,- 219,-	65635
madlo / klika L	Kč €	4450,- 175,-	65581	4570,- 180,-	65611	4570,- 180,-	060690	5560,- 219,-	055443			5560,- 219,-	65642

U kombinace madlo / klika dodáváme standardně madlo Minimal pevné - neočtné. Na základě požadavku madlo Entero pevné - neočtné. Lze dodat madlo Entero otočné s funkcí kliky. V balení je standardně montážní materiál pro tl. dveří 38 - 45 mm. Nad 45 mm je třeba uvádět přesnou tl. dveří. Cena montážního materiálu pro jiné tl. dveří je zahrnuta v ceně kování.



		Sni		Sni - broušeno		Cr		Ms		TiN-C		TiN-B		TiN-K	
		cena / pár	EAN	cena / pár	EAN	cena / pár	EAN	cena / pár	EAN	cena / pár	EAN	cena / pár	EAN	cena / pár	EAN
Minimal madlo/madlo	Kč €	4090,- 161,-	026931	4160,- 163,-	026962	4210,- 166,-	026993	4210,- 166,-	060737	5080,- 200,-	027020	5080,- 200,-	027051	5080,- 200,-	027082
Entero madlo/madlo	Kč €	3840,- 151,-	026948	3910,- 154,-	026979	3970,- 156,-	027006	3970,- 156,-	060744	4830,- 190,-	027037	4830,- 190,-	027068	4830,- 190,-	027099
rozeta cylindrická	Kč €	620,- 24,-	001952	660,- 26,-	001969	680,- 27,-	001976	680,- 27,-	060775	990,- 39,-	001983	990,- 39,-	002669	990,- 39,-	002676
rozeta *) cylindrická s překrytkou	Kč €	990,- 39,-	030884	1030,- 41,-	030891	1050,- 42,-	030907	1050,- 42,-	060782	1360,- 53,-	030914	1360,- 53,-	030921	1360,- 53,-	030938
rozeta zaslepovací	Kč €	740,- 29,-	022353	790,- 31,-	022360	860,- 34,-	022377	860,- 34,-	060799	990,- 39,-	022384	990,- 39,-	022391	990,- 39,-	022407

		Objekt nerez NRz		Objekt titan TiN-K		Projekt tř. 4, (i protipožární) NRz		Projekt tř. 4, (i protipožární) TiN-K	
		cena / pár	EAN	cena / pár	EAN	cena / pár	EAN	cena / pár	EAN
Entero madlo/madlo	Kč €	3620,- 131,-	027143	4550,- 164,-	027150	3850,- 139,-	027167	4790,- 173,-	027174

		NRz		TiN-K	
		cena / pár	EAN	cena / pár	EAN
rozeta cylindrická	Kč €	690,- 26,-	024098	930,- 34,-	024111
rozeta cylindrická s překrytkou *)	Kč €	1040,- 38,-	030952	1280,- 47,-	030969
rozety zaslepovací	Kč €	810,- 30,-	024104	1040,- 38,-	024128

\*) Při objednání rozety s překrytkou je třeba uvádět orientaci dveří (levé / pravé) a směr otevírání (ven / dovnitř).



NRz nerez - broušeno

**Lusy**  
 1510,- Kč  
 55,- EUR

materiál: nerezová ocel  
 povrch: NRz nerez - broušeno

**KČ** **EUR**

1510,-		55,-
2090,-		76,-
2090,-		76,-



**Hanna**  
 1740,- Kč  
 69,- EUR

1740,-		69,-
2330,-		92,-
2330,-		92,-



**Morgan**  
 1630,- Kč  
 59,- EUR

1630,-		59,-
2210,-		80,-
2210,-		80,-

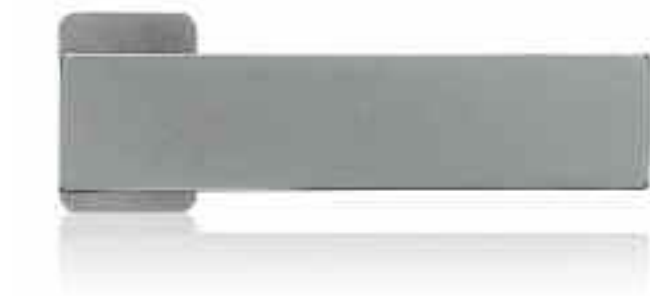

**Entero**  
 2090,- Kč  
 76,- EUR

2090,-		76,-
2680,-		97,-
2680,-		97,-



**Cesan**  
 1860,- Kč  
 68,- EUR

1860,-		68,-
2440,-		89,-
2440,-		89,-



**Promo**  
 2090,- Kč  
 76,- EUR

2090,-		76,-
2680,-		97,-
2680,-		97,-

		Objekt nerez		Objekt titan		Projekt tř. 4, (i protipožární)		Projekt tř. 4, (i protipožární)	
		NRz		TiN-K		NRz		TiN-K	
		cena / pár	EAN	cena / pár	EAN	cena / pár	EAN	cena / pár	EAN
klika / klika	Kč €	1510,- 55,-	024623	2440,- 89,-	024654	1740,- 63,-	024685	2680,- 97,-	024715
madlo / klika R	Kč €	2090,- 76,-	024630	3030,- 110,-	024661	2330,- 84,-	024692	3260,- 118,-	024722
madlo / klika L	Kč €	2090,- 76,-	024647	3030,- 110,-	024678	2330,- 84,-	024708	3260,- 118,-	024739
klika / klika	Kč €	1740,- 69,-	046861	2680,- 105,-	102048	1980,- 78,-	102079	2910,- 115,-	102109
madlo / klika R	Kč €	2330,- 92,-	046878	3260,- 128,-	102055	2560,- 101,-	102086	3490,- 138,-	102116
madlo / klika L	Kč €	2330,- 92,-	046885	3260,- 128,-	102062	2560,- 101,-	102093	3490,- 138,-	102123
klika / klika	Kč €	1630,- 59,-	024869	2560,- 93,-	024890	1860,- 68,-	024920	2790,- 101,-	024951
madlo / klika R	Kč €	2210,- 80,-	024876	3140,- 114,-	024906	2440,- 89,-	024937	3380,- 122,-	024968
madlo / klika L	Kč €	2210,- 80,-	024883	3140,- 114,-	024913	2440,- 89,-	024944	3380,- 122,-	024975
klika / klika	Kč €	2090,- 76,-	024746	3030,- 110,-	024777	2330,- 84,-	024807	3260,- 118,-	024838
madlo / klika R	Kč €	2680,- 97,-	024753	3610,- 131,-	024784	2910,- 105,-	024814	3840,- 139,-	024845
madlo / klika L	Kč €	2680,- 97,-	024760	3610,- 131,-	024791	2910,- 105,-	024821	3840,- 139,-	024852
klika / klika	Kč €	1860,- 68,-	026818	2790,- 101,-	026849	2090,- 76,-	026870	3030,- 110,-	026900
madlo / klika R	Kč €	2440,- 89,-	026825	3380,- 122,-	026856	2680,- 97,-	026887	2610,- 131,-	026917
madlo / klika L	Kč €	2440,- 89,-	026832	3380,- 122,-	026863	2680,- 97,-	026894	3610,- 131,-	026924
klika / klika	Kč €	2090,- 76,-	025743			2330,- 84,-	025804		
madlo / klika R	Kč €	2680,- 97,-	025750			2910,- 105,-	025811		
madlo / klika L	Kč €	2680,- 97,-	025767			2910,- 105,-	025828		

U kombinace madlo / klika dodáváme standardně madlo Entero pevné - neotočné.  
Cena montážního materiálu pro jiné tloušťky dveří je zahrnuta v ceně kování.



Příbuzný sortiment

Madla a koule na skleněné  
a dřevěné dveře



Mušle Minimal / Maximal  
na skleněné posuvné dveře



Madla dlouhá



Posuvný systém MINIMA pro dřevěné  
a skleněné dveře



## Mušle na posuvné dveře

Mušle na posuvné dveře M&T jsou připraveny v 6-ti designových řadách, kdy každá řada má svoji charakteristiku použití. Mušle Entero SNI jsou také ve variantě s WC ohebným mechanismem, kdy se posuvné dveře můžou celé bez omezení zasunout do stavebního pouzdra, stejně tak mušle Minimal II / Maximal II, které jsou navíc ve variantách se všemi typy zámků, s různými možnostmi zamykání, s velmi rychlou a přesnou montáží a to z nich činí naprostou jedničku nejen v nabídce M&T ...

Materiál: masivní mosaz

Povrchy: SNI, Cr, SNI-broušeno, TiN-C, TiN-B, TiN-K, Ms, Ms-L, zakázkově TiN-A  
více info na [www.kliky-mt.cz/manufaktura/barvy-povrchy](http://www.kliky-mt.cz/manufaktura/barvy-povrchy)

Materiál: nerezová ocel

Povrchy: NRz

**ENTERO SNI**  
matný nikl

**MAYA SNI**  
matný nikl

**MINIMAL Cr**  
lesklý chrom

**MINIMAL II SNI**  
matný nikl

**ENTERO II NRz**  
nerez broušeno

**NOVA NRz**  
nerez broušeno



1. v naší nabídce

### Variety provedení

Standard  
Standard s pouzdry  
WC  
WC s pouzdry  
Ohebné WC  
Ohebné WC s pouzdry

Standard  
Dozické  
Cylindrické  
WC  
Sklo

Standard  
Dozické  
Cylindrické  
Ohebné WC

Standard  
Dozické  
Cylindrické  
Ohebné WC

Standard  
WC s rozetou

Standard  
WC s rozetou

### Variety povrchových úprav

SNI, SNI-broušeno

SNI

SNI, Cr, SNI-broušeno,  
TiN-C, TiN-B,  
TiN-K, TiN-A, Ms

SNI, Cr, TiN-K

NRz

NRz

### konstrukční varianty

- sady muší se zamykáním jsou dodávány vždy v ceně se zadlabacím zámekem
- mušle bez zamykání jsou montážně připraveny pro dveře od minimální tloušťky 37 mm
- mušle se zamykáním jsou montážně připraveny pro dveře od minimální tloušťky 39 mm
- mušle s ohebným WC lze celé bez omezení zasunout do stavebního pouzdra
- k mušlím je připraven boční úchyt Entero pro snadné vysouvání dveří ze stavebního pouzdra
- výkresy frézování, animace montáže na [www.kliky-mt.cz/montaze-kovani](http://www.kliky-mt.cz/montaze-kovani)
- mušle Entero s pouzdry se montují pomocí šroubků proti sobě
- mušle Maya se montují pomocí šroubků proti sobě
- mušle Minimal a Minimal II se montují pomocí šroubků proti sobě
- mušle Entero NRz a Nova NRz se fixují skrytými vruty do stěny dveří
- záruka 3 roky, NRz 5 let, titany 15 let

roky **3 garance** let **5 garance** let **15 garance**

Ochranné známky – registrované značky



**ENTERO®**  
**MINIMAL®**  
**MAXIMAL®**

Chráněné průmyslové vzory muší



**MINIMAL**  
**MAXIMAL**  
**MINIMAL II**  
**MAXIMAL II**

Patent



Konstrukce a systém tlačných pružin u muší Minimal, Maximal  
Konstrukce a systém montáže muší Minimal II / Maximal II



## Minimal II / Maximal II

### nejlepší mušle v naší nabídce

- nejdokonalejší montáž
- nejrychlejší montáž
- nejsnadnější montáž
- všechny varianty zamykání
- v setu se zámkem a protiplechem
- s magnetickou deskou / výplní pro dokonalý design
- ohebné WC, které nepřesahuje okraj mušle
- univerzální otvor frézování do dveří pro všechny varianty mušlí

Na magnetickou desku uvnitř mušle se vkládá výplň totožná s povrchem křídla dveří pro neviditelný efekt mušle Maximal.



**MINIMAL II SNI**  
 matný nikl



**Cr** lesklý chrom



**TiN-K** titan černý mat



**MAXIMAL II SNI** matný nikl  
 výplň dřevo - dýha teak



**TiN-K** titan černý mat  
 výplň dřevo - dýha teak



SNI matný nikel

**Mušle Minimal II**

740,- Kč  
29,- EUR

materiál: kovové tělo + magnetická výplň  
Kč povrch: SNI matný nikel EUR

Kč	EUR
740,-	29,-
2070,-	82,-
2070,-	82,-
2950,-	116,-



TiN-K titan černý mat

**Mušle Maximal II**

740,- Kč  
29,- EUR

Kč	EUR
740,-	29,-
2070,-	82,-
2070,-	82,-
2950,-	116,-



Maximal Cr lesklý chrom + výplň efekt „sklo“ - bílá glanz

**Výplň mušle  
Maximal II**

230,- Kč  
8,4 EUR





		Sni		Cr		TiN-K	
		cena	EAN	cena	EAN	cena	EAN
standard	Kč €	ks 740,- 29,-	101751	ks 950,- 38,-	101768	ks 1270,- 50,-	101775
dozická	Kč €	pár 2070,- 82,-	101782	pár 2390,- 94,-	101799	pár 3130,- 123,-	101805
cylindrická	Kč €	pár 2070,- 82,-	101812	pár 2390,- 94,-	101829	pár 3130,- 123,-	101836
WC / koupelna	Kč €	pár 2950,- 116,-	101843	pár 3170,- 125,-	101850	pár 4130,- 162,-	101867

Sada se zadlabacím zámkem, protiplechem a krycí vaničkou.

		Sni		Cr		TiN-K	
		cena	EAN	cena	EAN	cena	EAN
standard	Kč €	ks 740,- 29,-	101874	ks 950,- 38,-	101881	ks 1270,- 50,-	101898
dozická	Kč €	pár 2070,- 82,-	101904	pár 2390,- 94,-	101911	pár 3130,- 123,-	101928
cylindrická	Kč €	pár 2070,- 82,-	101935	pár 2390,- 94,-	101942	pár 3130,- 123,-	101959
WC / koupelna	Kč €	pár 2950,- 116,-	101966	pár 3170,- 125,-	101973	pár 3170,- 162,-	101980

Sada se zadlabacím zámkem, protiplechem a krycí vaničkou.

		cena	EAN
		pár	
dřevo	Kč €	230,- 8,4	001778
kov	Kč €	230,- 8,4	001785
kůže	Kč €	310,- 12,-	001792
„sklo“	Kč €	310,- 12,-	001808
RAL barvy	Kč €	340,- 13,-	022506

více informací na str. 270 - 271 Mušle na posuvné dveře  
Výplně k mušlím Maximal i Maximal II se objednávají pod stejným EAN.





Možnost vložení / instalace různých povrchů a materiálů do mušle pomocí magnetické desky.



SNi matný nikl



TiN-K titan černý mat  
WC



WC s pouzdry



ohébné WC



ohébné WC s pouzdry

**Mušle Entero**

810,- Kč  
30,- EUR

Kč	EUR
810,-	30,-
810,-	30,-
2330,-	84,-
2330,-	84,-
2560,-	93,-
2560,-	93,-



SNi matný nikl



**Mušle Maya**

1980,- Kč  
72,- EUR

Kč	EUR
1980,-	72,-
2330,-	84,-
2330,-	84,-
2910,-	105,-
2210,-	80,-

		SNI		SNI - broušeno		TiN-K*	
		cena	EAN	cena	EAN	cena	EAN
standard	Kč €	ks 810,- 30,-	74095	ks 860,- 32,-	74118	ks 1510,- 55,-	066456
standard s pouzdry	Kč €	ks 810,- 30,-	74361	ks 860,- 32,-	74385	ks 1510,- 55,-	066463
WC	Kč €	pár 2330,- 84,-	17863	pár 2440,- 89,-	17856	pár 3840,- 139,-	066470
WC s pouzdry	Kč €	pár 2330,- 84,-	17917	pár 2440,- 89,-	17931	pár 3840,- 139,-	066487
s ohebným WC	Kč €	pár 2560,- 93,-	89389	pár 2680,- 97,-	89402	pár 4080,- 147,-	066494
s ohebným WC s pouzdry	Kč €	pár 2560,- 93,-	89396	pár 2680,- 97,-	89419	pár 4080,- 147,-	066500

Sada se zadlabacím zámkem, protiplechem a krycí vaničkou.

\* Upozorňujeme na možnost hrubšího povrchu uvnitř mušle. Hrubší povrch nemá omezení týkající se manipulace s mušlí a pohledově nenarušuje celkový vzhled mušle.

		SNI	
		cena / pár	EAN
standard	Kč €	1980,- 72,-	61842
dozická	Kč €	2330,- 84,-	61859
cyklindrická	Kč €	2330,- 84,-	61866
WC	Kč €	2910,- 105,-	61873
na sklo	Kč €	2210,- 80,-	61880

Sada se zadlabacím zámkem, protiplechem a krycí vaničkou.



MINIMAL SNi  
 matný nikl



**Mušle Minimal**

3520,- Kč  
 139,- EUR

Kč	materiál: masivní mosaz povrch: SNi matný nikl	EUR
3520,-		139,-
3900,-		153,-
3900,-		153,-
4810,-		189,-



MAXIMAL SNi matný nikl  
 výplň dřevo - dýha teak

**Mušle Maximal**

3520,- Kč  
 139,- EUR

Kč	materiál: masivní mosaz povrch: SNi matný nikl	EUR
3520,-		139,-
3900,-		153,-
3900,-		153,-
4810,-		189,-

**Výplň mušle  
 Maximal**

230,- Kč  
 8,4 EUR





	SNi		SNi - broušeno		Cr		Ms		TiN-C		TiN-B		TiN-K	
	cena	EAN	cena	EAN	cena	EAN	cena	EAN	cena	EAN	cena	EAN	cena	EAN
	Kč		Kč		Kč		Kč		Kč		Kč		Kč	
	€		€		€		€		€		€		€	
standard	3520,- 139,-	001211	3640,- 143,-	001228	3700,- 146,-	001235	3700,- 146,-	060836	4520,- 178,-	001242	4520,- 178,-	001259	4520,- 178,-	001266
dozická	3900,- 153,-	001280	4010,- 158,-	001297	4080,- 160,-	001303	4080,- 160,-	060843	4920,- 194,-	001310	4920,- 194,-	001327	4920,- 194,-	001334
cylindrická	3900,- 153,-	001358	4010,- 158,-	001365	4080,- 160,-	001372	4080,- 160,-	060850	4920,- 194,-	001389	4920,- 194,-	001396	4920,- 194,-	001402
WC / koupelna	4810,- 189,-	001426	4940,- 194,-	001433	5050,- 199,-	001440	5050,- 199,-	060867	5920,- 233,-	001457	5920,- 233,-	001464	5920,- 233,-	001471

Sada se zadlabacím zámkem v barvě podobné mušli (viz. barvy čela zámků na str. 334), protiplechem a krycí vaničkou.



SNi matný nikel



Cr lesklý chrom



TiN-C titan chrom mat



TiN-B titan braun mat



TiN-K titan černý mat



	SNi		SNi - broušeno		Cr		Ms		TiN-C		TiN-B		TiN-K	
	cena	EAN	cena	EAN	cena	EAN	cena	EAN	cena	EAN	cena	EAN	cena	EAN
	Kč		Kč		Kč		Kč		Kč		Kč		Kč	
	€		€		€		€		€		€		€	
standard	3520,- 139,-	001495	3640,- 143,-	001501	3700,- 146,-	001518	3700,- 146,-	060911	4520,- 178,-	001525	4520,- 178,-	001532	4520,- 178,-	001549
dozická	3900,- 153,-	001563	4010,- 158,-	001570	4080,- 160,-	001587	4080,- 160,-	060928	4920,- 194,-	001594	4920,- 194,-	001600	4920,- 194,-	001617
cylindrická	3900,- 153,-	001631	4010,- 158,-	001648	4080,- 160,-	001655	4080,- 160,-	060935	4920,- 194,-	001662	4920,- 194,-	001679	4920,- 194,-	001686
WC / koupelna	4810,- 189,-	001709	4940,- 194,-	001716	5050,- 199,-	001723	5050,- 199,-	060942	5920,- 233,-	001730	5920,- 233,-	001747	5920,- 233,-	001754

	cena	EAN
	Kč	
	€	
dřevo	230,- 8,4	001778
kov	230,- 8,4	001785
kůže	310,- 12,-	001792
„sklo“	310,- 12,-	001808
RAL barvy	340,- 13,-	022506



Sada se zadlabacím zámkem v barvě podobné mušli (viz. barvy čela zámků na str. 334), protiplechem a krycí vaničkou.



**Mušle Entero II**

580,- Kč  
21,- EUR

materiál: nerezová ocel  
Kč povrch: NRz nerez - broušeno EUR



580,-		21,-
1740,-		63,-



**Mušle Nova**

340,- Kč  
13,- EUR

materiál: nerezová ocel  
Kč povrch: NRz nerez - broušeno EUR

340,-		13,-
1380,-		51,-



**Boční úchyt Entero II**

230,- Kč  
8,4 EUR

materiál: nerezová ocel  
Kč povrch: NRz nerez - broušeno EUR

230,-		8,4
-------	---	-----



**Boční úchyt Entero**

230,- Kč  
8,4 EUR

Kč EUR

230,-		8,4
-------	---	-----



**Boční úchyt Nova**

200,- Kč  
7,5 EUR

Kč EUR

200,-		7,5
-------	---	-----



		NRz	
		cena	EAN
150 x 50 mm	Kč €	ks 580,- 21,-	017816
WC na plochých rozetách cena za pár včetně zámku	Kč €	pár 1740,- 63,-	017830

Sada se zadlabacím zámekem v barvě podobné mušli (viz. barvy čela zámků na str. 334), protiplechem a krycí vaničkou.

		NRz	
		cena	EAN
120 x 40 mm	Kč €	ks 340,- 13,-	017854
WC Burak na plochých rozetách cena za pár včetně zámku	Kč €	pár 1380,- 51,-	017878

Sada se zadlabacím zámekem v barvě podobné mušli (viz. barvy čela zámků na str. 334), protiplechem a krycí vaničkou.

		NRz	
		cena / ks	EAN
	Kč €	230,- 8,4	037555

		SNI		Cr		TiN-K	
		cena / ks	EAN	cena / ks	EAN	cena / ks	EAN
	Kč €	230,- 8,4	17894	230,- 8,4	17900	430,- 17,-	093612

		SNI		Cr		TiN-K	
		cena / ks	EAN	cena / ks	EAN	cena / ks	EAN
	Kč €	200,- 7,5	082197	200,- 7,5	087321	410,- 16,-	087338

## Úchyt PUSH

Univerzální minimalistický úchyt s použitím na posuvné dveře jako boční úchyt, nebo na dřevěné obložení stěn jako věšáček.

PUSH vyniká svým elegantním ovládním a nenápadným čistým vzhledem.





PUSH se k dveřnímu křídlu přisazuje a přečnívá pouhých 2,5 mm nad povrch dveří s plynulým zkosením na 0,5 mm. Úplně zapuštění nedoporučujeme.

Montáž se provádí pomocí silného magnetu, popř. zalepením. U jednostranných dvířek, nebo obložení stěn lze montovat pomocí šroubků skrz materiál.



### Úchyt PUSH

650,- Kč  
26,- EUR

Kč	materiál: masivní mosaz povrch: SNI matný nikl	EUR
650,-		26,-
690,-		28,-
700,-		28,-
740,-		30,-



		SNI		TiN-K	
		cena	EAN	cena	EAN
kulatý	Kč €	650,- 26,-	132724	850,- 34,-	132762
kulatý + magnet	Kč €	690,- 28,-	132731	890,- 36,-	132779
hrnatý	Kč €	700,- 28,-	132748	900,- 36,-	132786
hrnatý + magnet	Kč €	740,- 30,-	132755	940,- 38,-	132793





Příbuzný sortiment

Klíky a zámky na skleněné dveře



Panty na skleněné dveře



Mušle na posuvné dveře



Madla dlouhá



Posuvný systém MINIMA pro dřevěné a skleněné dveře



Madla a koule na skleněné a dřevěné dveře



## Mušle Minimal / Maximal na skleněné posuvné dveře

Materiál: masivní mosaz   
 Povrchy: SNI, Cr, SNI-broušeno, TiN-C, TiN-B, TiN-K, Ms, Ms-L, zakázkově TiN-A   
 více info na [www.kliky-mt.cz/manufaktura/barvy-povrchy](http://www.kliky-mt.cz/manufaktura/barvy-povrchy)

Mušle Minimal / Maximal na skleněné dveře mají jedinečnost v barevnostní nabídce povrchových úprav. U žádné další firmy nenajdete v nabídce produkty na skleněné dveře, které lze barevně a designově sladit s produkty na dřevěné dveře. Využijte výjimečnosti mušlí Minimal / Maximal a sladte si interiér do posledního detailu.

**MINIMAL TIN-K** titan černý mat



**MAXIMAL Cr** lesklý chrom + výplň sklo - bílá glanz



### konstrukční varianty

- pro montáž na tl. skla 8-10 mm
- tloušťku skla je potřeba specifikovat
- velmi rychlá a jednoduchá montáž
- výkresy vrtání ve specializovaném katalogu M&T GLASS, nebo na [www.kliky-mt.cz](http://www.kliky-mt.cz)
- záruka 3 roky, titany 15 let

roky **3 garance** let **15 garance**

Ochranné známky – registrované značky



**MINIMAL®**  
**MAXIMAL®**

Chráněné průmyslové vzory mušle



**MINIMAL**  
**MAXIMAL**

Patent



Konstrukce a systém tlačných pružin u mušlí Minimal / Maximal





**SNi** matný nikel



**Maximal Cr** lesklý chrom + výplň efekt „sklo“ - bílá glanz



**TiN-K** titan černý mat

**Mušle na sklo**

**Minimal**

3650,-

**Maximal**

3650,-

3650,- Kč

144,- EUR

**Výplň mušle**

**Maximal**

230,- Kč

8,4 EUR

materiál: masivní mosaz  
 povrch: SNi matný nikel

**Kč**

**EUR**



144,-

144,-



**Cr** lesklý chrom

	SNI		SNI - broušeno		Cr		Ms		TiN-C		TiN-B		TiN-K		
	cena pár	EAN	cena pár	EAN	cena pár	EAN	cena pár	EAN	cena pár	EAN	cena pár	EAN	cena pár	EAN	
Minimal	Kč €	3650,- 144,-	002522	3700,- 146,-	002539	3780,- 148,-	002546	3780,- 148,-	060997	4750,- 187,-	002553	4750,- 187,-	002560	4750,- 187,-	002577
Maximal	Kč €	3650,- 144,-	002591	3700,- 146,-	002607	3780,- 148,-	002614	3780,- 148,-	061000	4750,- 187,-	002621	4750,- 187,-	002638	4750,- 187,-	002645

		cena pár	EAN
dřevo	Kč €	230,- 8,4	001778
kov	Kč €	230,- 8,4	001785
kůže	Kč €	310,- 12,-	001792
„sklo“	Kč €	310,- 12,-	001808
RAL barvy	Kč €	340,- 13,-	022506



TiN-B titan braun mat



TiN-C titan chrom mat



SNI matný nikel - broušeno



Příbuzný sortiment

Rozetové kování



Panty na skleněné dveře



Mušle Minimal / Maximal  
na skleněné posuvné dveře



Madla dlouhá



Posuvný systém MINIMA  
pro dřevěné a skleněné dveře



Madla a koule na skleněné  
a dřevěné dveře





## Kliky a zámky na skleněné dveře

Materiál: masivní mosaz   
 Povrchy: SNI, Cr, SNI-broušeno, TiN-C, TiN-B, TiN-K, Ms, Ms-L, zakázkově TiN-A   
 více info na [www.kliky-mt.cz/manufaktura/barvy-povrchy](http://www.kliky-mt.cz/manufaktura/barvy-povrchy)

Produkce zámků a klik M&T na skleněné dveře je jasnou výzvou pro příznivce pokročilého designu. V nabídce najdete kování vždy ve stejném designu a několika odstínech povrchové úpravy včetně pantů na sklo, což představuje naprostý unikát. Podobnou variabilitu nenajdete nikde jinde - u žádného výrobce nebo dovozce kování. Objevte maximální výhody této nabídky a svůj projekt dovedte do dokonalosti.

MINI



ENTERO



MINIMAL



TRINITY



### Varianty provedení

Standard

Standard

Standard

Standard

WC

WC

WC

WC

Protikus na dvoukřídlé dveře

Protikus na dvoukřídlé dveře

Protikus na dvoukřídlé dveře

Cylindrický

Cylindrický

### konstrukční varianty, materiálové provedení

- pro montáž na tl. skla 8-10 mm
- tloušťku skla je potřeba specifikovat
- výkresy vrtání ve specializovaném katalogu M&T GLASS nebo na [www.kliky-mt.cz](http://www.kliky-mt.cz)
- zámky Minimal a Maximal jsou s kompletní variabilitou povrchů a výplní jako u klik na dřevěné dveře
- řady zámků Mini, Entero, Trinity je možno kombinovat s jakoukoliv rukojetí z masivní mosazi z produkce M&T
- záruka 3 roky, titany 15 let

roky **3 garance** | let **15 garance**

### Ochranné známky – registrované značky

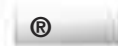

**ENTERO®**  
**MINIMAL®**  
**MAXIMAL®**  
**MINI®**

### Chráněné průmyslové vzory klik



**veškeré chráněné designy klik M&T**

zámků na sklo

**MINIMAL**  
**MAXIMAL**





**TiN-C** titan chrom mat  
klíka Sogut

**Zámek Entero**

4930,- Kč  
194,- EUR



**SNi** matný nikl cylindrický  
klíka Mimolimit + teak



**Cr** lesklý chrom WC  
klíka Terry

**Klíky-rukojeti  
k zámkům na sklo**



**TiN-K** titan černý mat  
klíka Mimolimit + jilm

**Klíky-rukojeti  
k zámkům na sklo**

**KČ** materiál: masivní mosaz  
povrch: SNi matný nikl **EUR**

4930,-		194,-
4990,-		196,-
5720,-		225,-
5790,-		228,-

**KČ** materiál: masivní mosaz  
povrch: SNi matný nikl broušeno **EUR**

1990,-	Maya 	78,-
1860,-	Toro 	73,-
1860,-	Tukan 	73,-
1860,-	Mimolimit 	73,-

**KČ** materiál: masivní mosaz  
povrch: SNi matný nikl broušeno **EUR**

1670,-	Entry 	66,-
1430,-	Trinity 	56,-
1550,-	My 	61,-
1550,-	Terry 	61,-



		SNI		SNI - broušeno		Cr		Ms		TiN-C		TiN-K		TiN-B	
		cena	EAN	cena	EAN	cena	EAN	cena	EAN	cena	EAN	cena	EAN	cena	EAN
standard	Kč €	4930,- 194,-	87750	4930,- 194,-	90736	5420,- 213,-	87675	5420,- 213,-	061031	6160,- 243,-	87835	6420,- 252,-	87798	6660,- 262,-	90774
cylindrický	Kč €	4990,- 196,-	87767	4990,- 196,-	90743	5490,- 216,-	87682	5490,- 216,-	061048	6230,- 245,-	87842	6470,- 254,-	87804	6710,- 264,-	90781
WC	Kč €	5720,- 225,-	87774	5720,- 225,-	90750	6220,- 244,-	87699	6220,- 244,-	061055	6960,- 273,-	87859	7200,- 283,-	87811	7450,- 293,-	90798
protikus	Kč €	5790,- 228,-	87781	5790,- 228,-	90767	6340,- 250,-	87705	6340,- 250,-	061062	7160,- 281,-	87866	7400,- 291,-	87828	7650,- 301,-	90804

Pro tl. dveří 10 mm jsou v případě potřeby připraveny zámky se sníženou/užší střílkou /o 2 mm... EAN 068498 příplatek ke katalogové ceně zámku + 490,- Kč bez další slevy.



SNI matný nikl + protikus  
klika Entero

		SNI - broušeno		Ms		TiN-C		TiN-K		TiN-B	
		cena / pár	EAN	cena / pár	EAN	cena / pár	EAN	cena / pár	EAN	cena / pár	EAN
Maya	Kč €	1990,- 78,-	19041	2040,- 80,-	061116	2360,- 93,-	19058			2490,- 98,-	19065
Toro	Kč €	1860,- 73,-	19119	1920,- 76,-	061123	2230,- 88,-	19126			2360,- 93,-	19133
Tukan	Kč €	1860,- 73,-	19140	1920,- 76,-	061130	2230,- 88,-	19157			2360,- 93,-	19164
Mimolimit	Kč €	1860,- 73,-	19072	1810,- 71,-	061147	2230,- 88,-	19089	2360,- 93,-	19096	2360,- 93,-	19102

Kličky - rukojeti jsou připraveny se zvýhodněnou cca 50% slevou oproti klikám s rozetou. Uvedená cena je za pár klik - rukojeti.  
Všechny typy klik je možné kombinovat se všemi typy zámků (mimo samostatnou kolekci Minimal / Maximal).



		SNI - broušeno		Cr		Ms		TiN-C		TiN-K	
		cena / pár	EAN	cena / pár	EAN	cena / pár	EAN	cena / pár	EAN	cena / pár	EAN
Entry	Kč €	1670,- 66,-	12912	1730,- 68,-	12905	1730,- 68,-	061192	1990,- 78,-	12929	2110,- 83,-	12936
Trinity	Kč €	1430,- 56,-	12950	1480,- 58,-	12943	1480,- 58,-	061208	1740,- 69,-	12967	1860,- 73,-	12974
My	Kč €	1550,- 61,-	12998	1610,- 63,-	12981	1610,- 63,-	061215	1860,- 73,-	18983	1990,- 78,-	18990
Terry	Kč €	1550,- 61,-	19010	1610,- 63,-	19003	1610,- 63,-	061222	1860,- 73,-	19027	1990,- 78,-	19034



**Cr lesklý chrom**  
klika Mini-T

**Zámek Mini**

4060,- Kč  
160,- EUR

Kč	materiál: masivní mosaz povrch: SNI matný nikel	EUR
4060,-		160,-
4850,-		191,-
4930,-		194,-



**TiN-K titan černý mat**  
klika Mimolimit Alu kompakt

Kč	materiál: masivní mosaz povrch: SNI matný nikel	EUR
870,-	Mini-V 	35,-
680,-	Mini-C 	27,-
810,-	Mini-T 	32,-
750,-	Mini-S 	30,-



**SNI-broušeno matný nikel broušeno**  
klika Lara

**Kliky-rukojeti  
k zámkům na sklo**



**TiN-K titan černý mat**  
klika Mini-V

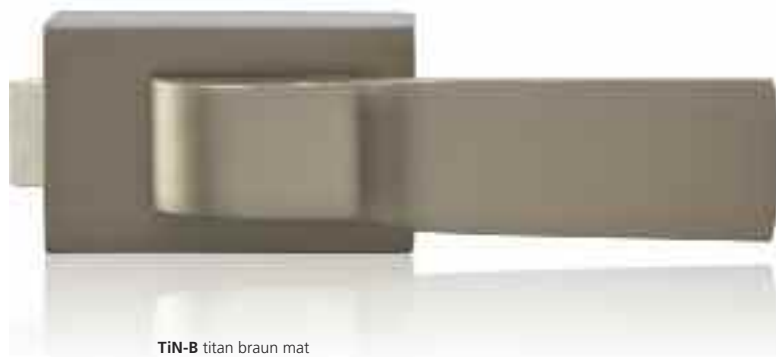

**TiN-B titan braun mat**  
klika Tukan



		Sni		Sni - broušeno		Cr		Ms		TiN-C		TiN-K		TiN-B	
		cena	EAN	cena	EAN	cena	EAN	cena	EAN	cena	EAN	cena	EAN	cena	EAN
standard	Kč €	4060,- 160,-	87934	4060,- 160,-	90811	4440,- 175,-	87873	4440,- 175,-	061277	5300,- 209,-	87996	5550,- 218,-	87965	5790,- 228,-	88023
WC	Kč €	4850,- 191,-	87941	4850,- 191,-	90828	5220,- 205,-	87880	5220,- 205,-	061284	6090,- 239,-	88009	6330,- 249,-	87972	6590,- 259,-	88030
protikus	Kč €	4930,- 194,-	87958	4930,- 194,-	90835	5300,- 209,-	87897	5300,- 209,-	061291	6290,- 247,-	88016	6530,- 257,-	87989	6790,- 267,-	88047

Pro tl. dveří 10 mm jsou v případě potřeby připraveny zámky se sníženou/užší střelkou /o 2 mm... EAN 068498 příplatek ke katalogové ceně zámku + 490,- Kč bez další slevy.



Sni matný nikl + protikus  
klika Mini-C



		Sni		Cr		Ms		TiN-K	
		cena / pár	EAN	cena / pár	EAN	cena / pár	EAN	cena / pár	EAN
Mini-V	Kč €	870,- 35,-	19171	930,- 37,-	19188	930,- 37,-	061338	1120,- 44,-	19195
Mini-C	Kč €	680,- 27,-	19201	750,- 30,-	19218	750,- 30,-	061345	930,- 37,-	19225
Mini-T	Kč €	810,- 32,-	19232	870,- 35,-	19249	870,- 35,-	061352	1050,- 42,-	19256
Mini-S	Kč €	750,- 30,-	19263	810,- 32,-	19270	810,- 32,-	061369	1000,- 39,-	19287

Klíky - rukojeti jsou připraveny se zvýhodněnou cca 50% slevou oproti klikám s rozetou. Uvedená cena je za pár klik - rukojetí. Všechny typy klik je možné kombinovat se všemi typy zámků (mimo samostatnou kolekci Minimal / Maximal).



Sni matný nikl  
západka s podlahovým pouzdrem

západka + protikus do zárubně

### Západka k dvoukřídlým dveřím

Západka k dvoukřídlým dveřím	Sni	EAN	Sni - br.	EAN	Cr	EAN	Ms	EAN	TiN-C	EAN	TiN-K	EAN	TiN-B	EAN	
	cena / ks		cena / ks		cena / ks		cena / ks		cena / ks		cena / ks		cena / ks		
pro tl. skla 8-10 mm bez vrtání skla	Kč €	3770,- 148,-	89440	3770,- 148,-	90842	3770,- 148,-	89457	3770,- 148,-	078954	4380,- 172,-	89471	4380,- 172,-	89464	4380,- 172,-	89488

Dveřní západka je univerzální pro tl. skla 8 - 10 mm bez vrtání skla. Součástí dodávky je podlahové pouzdro pro uchycení do podlahy.

Protikus do zárubně	Sni	EAN	Sni - br.	EAN	Cr	EAN	Ms	EAN	TiN-C	EAN	TiN-K	EAN	TiN-B	EAN	
	cena / ks		cena / ks		cena / ks		cena / ks		cena / ks		cena / ks		cena / ks		
	Kč €	370,- 15,-	078879	370,- 15,-	078886	430,- 17,-	078893	430,- 17,-	078930	490,- 19,-	078916	490,- 19,-	078909	490,- 19,-	078923

Při montáži západky na horní část dveřního křídla s fixací do horní zárubně je nutno přibojednat protikus do zárubně.



TiN-B titan braun mat + výplň dřevo - dýha 3D dub  
klika Maximal

### Zámek na sklo

#### Minimal

4910,-



193,-

5700,-



224,-

#### Maximal

5270,-



207,-

5270,- Kč

207,- EUR

materiál: masivní mosaz  
povrch: SNi matný nikl



SNi matný nikl  
klika Minimal

### Výplň zámku na sklo Maximal

340,- Kč

13,- EUR



### Kliky

#### Minimal

2930,-



115,-

#### Maximal

3260,-



128,-

3260,- Kč

128,- EUR

materiál: masivní mosaz  
povrch: SNi matný nikl



Cr lesklý chrom  
klika Minimal

### Výplň kliky Maximal

150,- Kč

5,3 EUR



### Protikus na sklo

#### Minimal

4910,-



193,-

#### Maximal

5270,-



207,-

5270,- Kč

207,- EUR

materiál: masivní mosaz  
povrch: SNi matný nikl

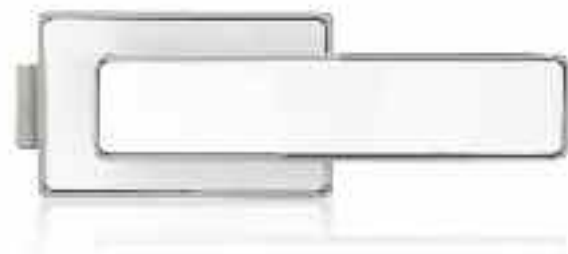

Cr lesklý chrom + výplň efekt „sklo“ - bílá glanz  
klika Maximal

### Výplň protikusu na sklo Maximal

340,- Kč

13,- EUR





	Sni		Sni - broušeno		Cr		Ms		TiN-C		TiN-B		TiN-K		
	cena	EAN	cena	EAN	cena	EAN	cena	EAN	cena	EAN	cena	EAN	cena	EAN	
	pár		pár		pár		pár		pár		pár		pár		
Minimal standard	Kč €	4910,- 193,-	000788	5030,- 198,-	000795	5160,- 203,-	000801	5160,- 203,-	061413	5770,- 227,-	000818	5770,- 227,-	000825	5770,- 227,-	000832
Minimal WC	Kč €	5700,- 224,-	080797	5820,- 229,-	080803	5940,- 234,-	080810	5940,- 234,-	080827	6560,- 258,-	080841	6560,- 258,-	080865	6560,- 258,-	080858
Maximal standard	Kč €	5270,- 207,-	000856	5390,- 212,-	000863	5520,- 217,-	000870	5520,- 217,-	061420	6100,- 240,-	000887	6100,- 240,-	000894	6100,- 240,-	000900

Pro tl. dveří 10 mm jsou v případě potřeby připraveny zámky se sníženou/užší střelkou /o 2 mm... EAN 068498 příplatek ke katalogové ceně zámku + 490,- Kč bez další slevy.

	cena	EAN	
	pár		
dřevo	Kč €	340,- 13,-	000924
kov	Kč €	340,- 13,-	000931

	cena	EAN	
	pár		
kůže	Kč €	410,- 15,-	000948
„sklo“	Kč €	410,- 15,-	000955

Kompletní sada **Minimal standard** na skleněné dveře se skládá ze zámku na sklo a klik s rozetou (tj. klika stejná jako u dřevěných dveří, která se i s rozetou montuje na zámeček na sklo).



	Sni		Sni - broušeno		Cr		Ms		TiN-C		TiN-B		TiN-K		
	cena	EAN	cena	EAN	cena	EAN	cena	EAN	cena	EAN	cena	EAN	cena	EAN	
	pár		pár		pár		pár		pár		pár		pár		
Minimal klika / klika	Kč €	2930,- 115,-	000009	3020,- 118,-	000016	3170,- 125,-	000023	3170,- 125,-	055115	3920,- 154,-	000030	3920,- 154,-	000047	3920,- 154,-	000054
Maximal klika / klika	Kč €	3260,- 128,-	000214	3330,- 131,-	000221	3500,- 138,-	000238	3500,- 138,-	062632	4240,- 167,-	000245	4240,- 167,-	000252	4240,- 167,-	000269

	cena	EAN	
	ks		
dřevo	Kč €	150,- 5,3	000429
kov	Kč €	150,- 5,3	000436
kůže	Kč €	230,- 8,4	000443
„sklo“	Kč €	230,- 8,4	000450
RAL barvy	Kč €	230,- 8,4	022346

Kompletní sada **Minimal WC** na skleněné dveře se skládá ze zámku na sklo a klik Minimal s Al rozetou (tj. klika stejná jako na hliníkové a ocelové dveře, která se i s rozetou montuje na zámeček na sklo).



	Sni		Sni - broušeno		Cr		Ms		TiN-C		TiN-B		TiN-K		
	cena	EAN	cena	EAN	cena	EAN	cena	EAN	cena	EAN	cena	EAN	cena	EAN	
	pár		pár		pár		pár		pár		pár		pár		
Minimal	Kč €	4910,- 193,-	000962	5030,- 198,-	000979	5160,- 203,-	000986	5160,- 203,-	061451	5770,- 227,-	000993	5770,- 227,-	001006	5770,- 227,-	001013
Maximal	Kč €	5270,- 207,-	001037	5390,- 212,-	001044	5520,- 217,-	001051	5520,- 217,-	061468	6100,- 240,-	001068	6100,- 240,-	001075	6100,- 240,-	001082

	cena	EAN	
	pár		
dřevo	Kč €	340,- 13,-	001105
kov	Kč €	340,- 13,-	001112
kůže	Kč €	410,- 15,-	001129
„sklo“	Kč €	410,- 15,-	001136



Sni matný nikl + protikus klika Minimal



**SNI-broušeno** matný nikl broušeno  
klíka Trinity

### Zámek Trinity

6530,- Kč  
257,- EUR

Kč	materiál: masivní mosaz povrch: SNI matný nikl	EUR
6530,-		257,-
6600,-		259,-
7330,-		288,-

### Klíky-rukojeti k zámkům na sklo



**TiN-B** titan braun mat  
klíka Toro

Kč	materiál: masivní mosaz povrch: SNI matný nikl	EUR
610,-	Fábi	24,-
550,-	Burak	22,-
650,-	Garanti	26,-
550,-	Mia	22,-
460,-	Cesan	18,-
720,-	Lusy	28,-
610,-	Andy	24,-
720,-	Deny	28,-
670,-	Kemer	27,-
550,-	Meclis	22,-
910,-	Mondeo	36,-
740,-	Maty	29,-
880,-	Sogut	35,-
1030,-	Cherez	41,-
1060,-	Entero	42,-
930,-	Lara	37,-





		SNI		SNI - broušeno		Cr		Ms		TiN-B	
		cena	EAN	cena	EAN	cena	EAN	cena	EAN	cena	EAN
standard	Kč €	6530,- 257,-	081275	6530,- 257,-	87590	6910,- 272,-	87552	6910,- 272,-	061499	8270,- 325,-	87613
cylindrický	Kč €	6600,- 259,-	081282	6600,- 259,-	90217	6970,- 274,-	90200	6970,- 274,-	061505	8330,- 327,-	90224
WC	Kč €	7330,- 288,-	081299	7330,- 288,-	87606	7700,- 303,-	87569	7700,- 303,-	061512	9060,- 356,-	87620

Pro tl. dveří 10 mm jsou v případě potřeby připraveny zámky se sníženou/užší střelkou /o 2 mm... EAN 068498 příplatek ke katalogové ceně zámku + 490,- Kč bez další slevy.



		SNI		SNI - broušeno		Cr		Ms		TiN-C		TiN-K		TiN-B	
		cena / pár	EAN	cena / pár	EAN	cena / pár	EAN	cena / pár	EAN	cena / pár	EAN	cena / pár	EAN	cena / pár	EAN
Fábi	Kč €	610,- 24,-	11007			660,- 26,-	11014	660,- 26,-	061550	870,- 35,-	11021	1000,- 39,-	11038		
Burak	Kč €	550,- 22,-	11243			600,- 23,-	11250	600,- 23,-	061567	810,- 32,-	11267	940,- 37,-	11274		
Garanti	Kč €	650,- 26,-	11045			690,- 27,-	11052	690,- 27,-	061574	910,- 36,-	11069	1030,- 41,-	11076		
Mia	Kč €	550,- 22,-	11281			600,- 23,-	11298	600,- 23,-	061581	810,- 32,-	11304	940,- 37,-	11311		
Cesan	Kč €	460,- 18,-	11083			500,- 20,-	11090	500,- 20,-	061598	720,- 28,-	11106	840,- 33,-	11113		
Lusy	Kč €	720,- 28,-	11328			770,- 30,-	11335	770,- 30,-	061604	970,- 38,-	11342	1100,- 43,-	11359		
Andy	Kč €	610,- 24,-	11120			660,- 26,-	11137	660,- 26,-	061611	870,- 35,-	11144	1000,- 39,-	11151		
Deny	Kč €	720,- 28,-	11373			770,- 30,-	11380	770,- 30,-	061628	970,- 38,-	11397	1100,- 43,-	11403		
Kemer	Kč €	670,- 27,-	11168			730,- 29,-	11175	730,- 29,-	061635	940,- 37,-	11182	1080,- 42,-	11199		
Meclis	Kč €	550,- 22,-	11427			600,- 23,-	11434	600,- 23,-	061642	810,- 32,-	11441	940,- 37,-	11458		
Mondeo	Kč €	910,- 36,-	11205			960,- 38,-	11212	960,- 38,-	061659	1160,- 46,-	11229	1280,- 50,-	11236		
Maty	Kč €	740,- 29,-	12646			800,- 31,-	12653	800,- 31,-	061666	1000,- 39,-	12660	1150,- 45,-	12677		
Sogut	Kč €	880,- 35,-	12684			930,- 37,-	12691	930,- 37,-	061673	1150,- 45,-	12707	1270,- 50,-	12714		
Cherez	Kč €	1030,- 41,-	12752			1080,- 42,-	12769	1080,- 42,-	061680	1350,- 53,-	12776	1470,- 58,-	12783		
Entero	Kč €	1060,- 42,-	12790	1100,- 43,-	12813	1150,- 45,-	12806	1150,- 45,-	061697	1410,- 56,-	12820	1540,- 61,-	12837	1540,- 61,-	12844
Lara	Kč €	930,- 37,-	132670	970,- 38,-	12875	1020,- 40,-	12868	1020,- 40,-	062625	1280,- 50,-	12882	1410,- 56,-	12899		

Klíky - rukojeti jsou připraveny se zvýhodněnou cca 50% slevou oproti klikám s rozetou. Uvedená cena je za pár klik - rukojetí. Všechny typy klik je možné kombinovat se všemi typy zámků (mimo samostatnou kolekci Minimal / Maximal).



Příbuzný sortiment

Klíky a zámky na skleněné dveře



Madla a koule na skleněné a dřevěné dveře



Madla dlouhá



## Panty na skleněné dveře

Materiál: masivní mosaz, hliník

Povrchy: **SNi**, **Cr**, **SNi-broušeno**, **TiN-C**, **TiN-B**, **TiN-K**, **Ms**, **Ms-L**, **zakázkově TiN-A**  
více info na [www.kliky-mt.cz/manufaktura/barvy-povrchy](http://www.kliky-mt.cz/manufaktura/barvy-povrchy)

Panty M&T na skleněné dveře doplňují nabídku zámků v designech, které dokonale dotváří jedinečnost interiéru. Pant Trinity a hranatý pant Entero jsou připraveny k zámčům ve všech typech povrchových úprav, což u těchto setů na skleněné dveře představuje jasnou výzvu pro milovníky pokročilého designu.

### Entero **TiN-K** titan černý mat



### Trinity **SNi** matný nikl



#### konstrukční varianty

- pro montáž na tl skla 8-10 mm
- tloušťku skla je potřeba specifikovat
- výkresy vrtání ve specializovaném katalogu M&T GLASS nebo na [www.kliky-mt.cz](http://www.kliky-mt.cz)
- záruka 3 roky, titany 15 let

roky **3 garance** let **15 garance**

Ochranné známky – registrované značky

**ENTERO®**



Více informací v kompletním katalogu kování na sklo M&T GLASS



**SNi** matný nikel



**TiN-K** titan černý mat

**Kč** materiál: masivní mosaz povrch: **SNi** matný nikel **EUR**

**Pant Entero**

3670,-



144,-

3670,- Kč  
 144,- EUR



**TiN-B** titan braun mat

**Kč** materiál: masivní mosaz povrch: **SNi** matný nikel **EUR**

**Pant Trinity**

4450,-



175,-

4450,- Kč  
 175,- EUR



**TiN-B** titan braun mat



**SNi** matný nikel



**TiN-C** titan chrom mat



	S <i>Ni</i>		S <i>Ni</i> - broušeno		Cr		Ms		TiN-C		TiN-K		TiN-B	
	cena / pár	EAN	cena / pár	EAN	cena / pár	EAN	cena / pár	EAN	cena / pár	EAN	cena / pár	EAN	cena / pár	EAN
Kč €	3670,- 144,-	88184	3670,- 144,-	90439	4430,- 174,-	88160	4430,- 174,-	061888	4910,- 193,-	88207	5160,- 203,-	88191	5400,- 212,-	88214

Součástí pantů a v ceně sady pantů je střední díl pantu a vložka závěsu.



S*Ni* matný nikl - broušeno



Cr lesklý chrom



TiN-C titan chrom mat



	S <i>Ni</i>		S <i>Ni</i> - broušeno		Cr		Ms		TiN-C		TiN-K		TiN-B	
	cena / pár	EAN	cena / pár	EAN	cena / pár	EAN	cena / pár	EAN	cena / pár	EAN	cena / pár	EAN	cena / pár	EAN
Kč €	4450,- 175,-	88122	4450,- 175,-	90422	5210,- 205,-	88108	5210,- 205,-	061901	5600,- 220,-	88146	5860,- 230,-	88139	6100,- 240,-	88153

Součástí pantů a v ceně sady pantů je střední díl pantu a vložka závěsu.



S*Ni* matný nikl - broušeno



TiN-K titan černý mat



Cr lesklý chrom



Celý projekt - jeden design

Dveřní kliky NEREZ



Nerezové kliky, zámky a panty na skleněné dveře



Mušle na posuvné dveře



Okenní kliky 3 a 4 polohové



Štitové kování NEREZ



Madla dlouhá



Kování pro hliníkové a ocelové dveře, kování na branky



Bezpečnostní rozety



Madla a koule na skleněné a dřevěné dveře



## Nerezové kliky, zámky a panty na skleněné dveře

Materiál: nerezová ocel  
Povrchy: NRz, TiN-K

Sety nerezových klik, zámků a pantů M&T doplňují komplexní nabídku nerezového programu vhodného do všech projektů s důrazem na perfektní funkčnost a dlouhodobou životnost. Nadstandardem této řady kování je možnost povlakování žádaným titanovým povrchem v černé barvě TiN-K. V tomto povrchu se jedná o vrcholnou řadu kování vhodnou do špičkových projektů.

Zámek Economy Objekt  
**TiN-K**



Zámek Mini  
**NRz** nerez



Pant Economy Objekt  
**NRz** nerez



Pant Entero  
**NRz** nerez



### Varianty provedení

Standard



Standard



Cylindrický



WC



Protikus na dvoukřídlé  
dveře



### konstrukční varianty, materiálové provedení

- pro montáž na tl. skla 8-10 mm
- tloušťku skla je potřeba specifikovat
- výkresy vrtání ve specializovaném katalogu M&T GLASS nebo na [www.kliky-mt.cz](http://www.kliky-mt.cz)
- zámek Economy nerez a Mini nerez je možno kombinovat s jakoukoliv rukojetí nerez z produkce M&T
- záruka 5 let, titany 15 let

let **5 garance**

let **15 garance**

### Ochranné známky – registrované značky



**ENTERO®**  
**MINI®**

### Chráněné průmyslové vzory klik



**MORGAN**  
**TECHNO**  
**ENTERO**  
**SENZA**  
**PROMO**  
**NOVA**





NRz nerez - broušeno  
 klika Entero

**Zámek Economy Objekt**

6750,- Kč  
 248,- EUR

materiál: nerezová ocel  
 povrch: NRz nerez - broušeno

**KČ** **EUR**

6750,-  248,-

6800,-  250,-

7380,-  271,-

7620,-  280,-



TiN-K titan černý mat  
 klika Morgan



NRz nerez - broušeno cylindrický  
 klika Deny



NRz nerez - broušeno WC  
 klika Cesan



		Objekt nerez		Objekt titan	
		NRz		TiN-K	
		cena / pár	EAN	cena / pár	EAN
standard	Kč €	6750,- 248,-	88092	8150,- 300,-	90385
cylindrický	Kč €	6800,- 250,-	90354	8200,- 302,-	90392
WC	Kč €	7380,- 271,-	90361	8780,- 323,-	90408
protikus	Kč €	7620,- 280,-	90378	9010,- 331,-	90415

Cena za set s panty Economy Objekt.

Pro tl. dveří 10 mm jsou v případě potřeby připraveny zámky se sníženou/užší střílkou /o 2 mm... EAN 068498 příplatek ke katalogové ceně zámku + 490,- Kč bez další slevy.



NRz nerez - broušeno + protikus  
klíka Lusy

### Pant Economy Objekt



NRz nerez - broušeno



TiN-K titan černý mat



NRz nerez - broušeno  
klika Senza

**Zámek Mini**

4430,- Kč  
160,- EUR

materiál: nerezová ocel  
Kč povrch: NRz nerez - broušeno EUR

4430,-		160,-
5170,-		195,-
5120,-		185,-



TiN-K titan černý mat  
klika Morgan

**Kliky-rukojeti  
k zámkům na sklo**

290,- Kč  
11,- EUR

materiál: nerezová ocel  
Kč povrch: NRz nerez - broušeno EUR

290,-	Lusy	11,-
290,-	Deny	11,-
290,-	Meclis	11,-
430,-	Morgan	16,-
470,-	Jameson	17,-
590,-	Nova	21,-
520,-	Senza	19,-
590,-	Promo	21,-
760,-	Entero	28,-
590,-	Kvadra	21,-
590,-	Techno	21,-
400,-	Cesan	15,-



NRz nerez - broušeno  
klika Kvadra



NRz nerez - broušeno  
klika Promo



NRz nerez - broušeno  
protikus zámek Mini

		Objekt nerez		Objekt titan	
		NRz		TiN-K	
		cena / pár	EAN	cena / pár	EAN
<b>standard</b>	Kč	4430,-	027532	6870,-	027549
Cena za set s 2 panty Entero.	€	160,-		248,-	
<b>WC</b>	Kč	5170,-	080889	7620,-	080896
Cena za set s 2 panty Entero.	€	195,-		288,-	
<b>protikus</b>	Kč	5120,-	066517	6760,-	066524
Cena za set s 2 panty Entero.	€	185,-		286,-	

Pro tl. dveří 10 mm jsou v případě potřeby připraveny zámky se sníženou/užší střelkou /o 2 mm... EAN 068498 příplatek ke katalogové ceně zámku + 490,- Kč bez další slevy.

		Objekt nerez		Objekt titan	
		NRz		TiN-K	
		cena / pár	EAN	cena / pár	EAN
<b>Lusy</b>	Kč	290,-	11366	580,-	90484
	€	11,-		21,-	
<b>Deny</b>	Kč	290,-	11410	580,-	90507
	€	11,-		21,-	
<b>Meclis</b>	Kč	290,-	11465	580,-	90460
	€	11,-		21,-	
<b>Morgan</b>	Kč	430,-	12745	630,-	90453
	€	16,-		24,-	
<b>Jameson</b>	Kč	470,-	91283	990,-	91290
	€	17,-		36,-	
<b>Nova</b>	Kč	590,-	91306	1110,-	91313
	€	21,-		40,-	
<b>Senza</b>	Kč	520,-	91320		
	€	19,-			
<b>Promo</b>	Kč	590,-	91344		
	€	21,-			
<b>Entero</b>	Kč	760,-	12851	1050,-	90491
	€	28,-		38,-	
<b>Kvadra</b>	Kč	590,-	91368	1110,-	91375
	€	21,-		40,-	
<b>Techno</b>	Kč	590,-	91382		
	€	21,-			
<b>Cesan</b>	Kč	400,-	15982	590,-	90477
	€	15,-		21,-	

Kličky - rukojeti jsou připraveny se zvýhodněnou cca 50% slevou oproti klikám s rozetou. Uvedená cena je za pár klik - rukojetí. Všechny typy nerezových klik je možné kombinovat s oběma typy nerezových zámků.

## Pant Entero



NRz nerez - broušeno



TiN-K titan černý mat

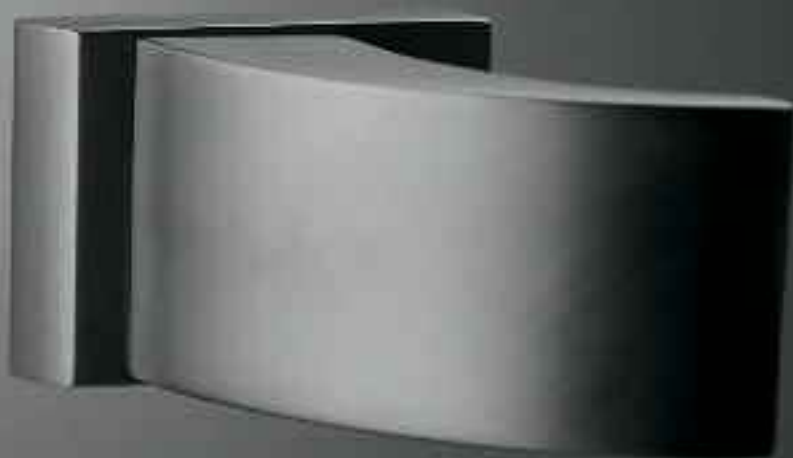

Příbuzný sortiment

Mušle Minimal / Maximal  
na skleněné posuvné dveře



Madla dlouhá



Posuvný systém MINIMA  
pro dřevěné a skleněné dveře



## Madla a koule na skleněné a dřevěné dveře

Materiál: masivní mosaz

Povrchy: SNI, Cr, SNI-broušeno, TiN-C, TiN-B, TiN-K, Ms, Ms-L, zakázkově TiN-A, TiN-S  
více info na [www.kliky-mt.cz/manufaktura/barvy-povrchy](http://www.kliky-mt.cz/manufaktura/barvy-povrchy)

Materiál: nerezová ocel

Povrchy: NRz, TiN-K

Všechny madla a koule M&T na skleněné dveře a dřevěné dveře lze barevnostně a designově sladit s ostatními produkty M&T, což dodává těmto výrobkům naprostou výjimečnost a nezastupitelnost při navrhování kvalitních interiérů.

### Madlo Mimolimit **TiN-K** + dřevina ořech



madla

Minimal, Mimolimit, Maya, Toro, Entry, Entero

### koule Maty **SNI** matný nikl



koule

Maty, Kemer

#### konstrukční varianty, materiálové provedení

- pro montáž na tl. skla 8-12 mm
- tloušťku skla je potřeba specifikovat
- výkresy vrtání ve specializovaném katalogu M&T GLASS nebo na [www.kliky-mt.cz](http://www.kliky-mt.cz)
- pro montáž na dřevěné dveře tl. 37-85 mm
- koule Maty a madla Entero lze dodat i ve variantě NRz
- záruka 3 roky, titany 15 let

roky **3 garance** let **15 garance**

Ochranné známky – registrované značky



**ENTERO®**  
**MIMOLIMIT®**  
**MINIMAL®**

Chráněné průmyslové vzory model



**MIMOLIMIT**  
**MINIMAL**  
**ENTERO**





TiN-K titan černý mat + ořech



SNi matný nikl - broušeno + teak



SNi matný nikl - broušeno



SNi matný nikl - broušeno



TiN-K titan černý mat



SNi matný nikl

### Madlo Mimolimit

3560,- Kč  
140,- EUR

### Madlo Maya

3560,- Kč  
140,- EUR

### Madlo Toro

3420,- Kč  
134,- EUR

### Madlo Entry

3420,- Kč  
134,- EUR

### Madlo Entero

3160,- Kč  
125,- EUR

### Madlo Minimal

3660,- Kč  
144,- EUR

materiál: masivní mosaz  
Kč povrch: SNi matný nikl broušeno EUR

3560,-		140,-
3680,-		145,-
3810,-		150,-
3810,-		150,-

3560,-		140,-
3680,-		145,-
3810,-		150,-
3810,-		150,-

materiál: masivní mosaz  
Kč povrch: SNi matný nikl EUR

3420,-		134,-
3530,-		139,-
3660,-		144,-
3660,-		144,-

3420,-		134,-
3530,-		139,-
3660,-		144,-
3660,-		144,-

3160,-		125,-
3290,-		129,-
3420,-		134,-
3420,-		134,-

3660,-		144,-
3790,-		149,-
3910,-		154,-
3910,-		154,-



		SNI - broušeno		Ms		TiN-C		TiN-K		TiN-B	
		cena / pár	EAN	cena / pár	EAN	cena / pár	EAN	cena / pár	EAN	cena / pár	EAN
tloušťka dveří	Kč	3560,-	32040	3590,-	061925	4050,-	32088	4300,-	32125	4300,-	34174
37 - 50 mm	€	140,-		141,-		159,-		169,-		169,-	
tloušťka dveří	Kč	3680,-	32057	3700,-	061932	4180,-	32095	4430,-	32132	4430,-	34181
51 - 68 mm	€	145,-		146,-		164,-		174,-		174,-	
tloušťka dveří	Kč	3810,-	32064	3830,-	061949	4300,-	32101	4550,-	32149	4550,-	34198
69 - 85 mm	€	150,-		151,-		169,-		179,-		179,-	
tloušťka dveří	Kč	3810,-	32071	3830,-	061956	4300,-	32118	4550,-	34167	4550,-	34204
8 - 12 mm sklo	€	150,-		151,-		169,-		179,-		179,-	

Cena madla bez dřeva, dřevěná část se objednává samostatně. Tabulka dřevin na str. 93.

tloušťka dveří	Kč	3560,-	34211	3590,-	062007	4050,-	34259			4300,-	34297
37 - 50 mm	€	140,-		141,-		159,-				169,-	
tloušťka dveří	Kč	3680,-	34228	3700,-	062014	4180,-	34266			4430,-	34303
51 - 68 mm	€	145,-		146,-		164,-				174,-	
tloušťka dveří	Kč	3810,-	34235	3830,-	062021	4300,-	34273			4550,-	34310
69 - 85 mm	€	150,-		151,-		169,-				179,-	
tloušťka dveří	Kč	3810,-	34242	3830,-	062038	4300,-	34280			4550,-	34327
8 - 12 mm sklo	€	150,-		151,-		169,-				179,-	



		SNI		SNI - broušeno		Cr		Ms		TiN-C		TiN-K		TiN-B	
		cena / pár	EAN	cena / pár	EAN	cena / pár	EAN	cena / pár	EAN	cena / pár	EAN	cena / pár	EAN	cena / pár	EAN
tloušťka dveří	Kč	3420,-	027990	3440,-	34334	3440,-	34372	3440,-	062083	3930,-	34426	4180,-	34495	4180,-	34501
37 - 50 mm	€	134,-		135,-		135,-		135,-		155,-		164,-		164,-	
tloušťka dveří	Kč	3530,-	028003	3560,-	34341	3560,-	34389	3560,-	062090	4050,-	34440	4300,-	34518	4300,-	34525
51 - 68 mm	€	139,-		140,-		140,-		140,-		159,-		169,-		169,-	
tloušťka dveří	Kč	3660,-	028010	3680,-	34358	3680,-	34396	3680,-	062106	4180,-	34464	4430,-	34532	4430,-	34549
69 - 85 mm	€	144,-		145,-		145,-		145,-		164,-		174,-		174,-	
tloušťka dveří	Kč	3660,-	028027	3680,-	34365	3680,-	34402	3680,-	062113	4180,-	34488	4430,-	34556	4430,-	34563
8 - 12 mm sklo	€	144,-		145,-		145,-		145,-		164,-		174,-		174,-	
tloušťka dveří	Kč	3420,-	028034	3440,-	34570	3440,-	35003	3440,-	062168	3930,-	35089	4180,-	35126	4180,-	35164
37 - 50 mm	€	134,-		135,-		135,-		135,-		155,-		164,-		164,-	
tloušťka dveří	Kč	3530,-	028041	3560,-	34587	3560,-	35010	3560,-	062175	4050,-	35096	4300,-	35133	4300,-	35171
51 - 68 mm	€	139,-		140,-		140,-		140,-		159,-		169,-		169,-	
tloušťka dveří	Kč	3660,-	028058	3680,-	34594	3680,-	35027	3680,-	062182	4180,-	35102	4430,-	35140	4430,-	35188
69 - 85 mm	€	144,-		145,-		145,-		145,-		164,-		174,-		174,-	
tloušťka dveří	Kč	3660,-	028065	3680,-	34990	3680,-	35034	3680,-	062199	4180,-	35119	4430,-	35157	4430,-	35195
8 - 12 mm sklo	€	144,-		145,-		145,-		145,-		164,-		174,-		174,-	
tloušťka dveří	Kč	3160,-	028072	3180,-	69503	3180,-	69510	3180,-	062243	3680,-	69534	3930,-	69541	3930,-	69558
37 - 50 mm	€	125,-		125,-		125,-		125,-		145,-		155,-		155,-	
tloušťka dveří	Kč	3290,-	028089	3310,-	73975	3310,-	73999	3310,-	062250	3810,-	74033	4050,-	74057	4050,-	74071
51 - 68 mm	€	129,-		130,-		130,-		130,-		150,-		159,-		159,-	
tloušťka dveří	Kč	3420,-	028096	3440,-	73982	3440,-	74002	3440,-	062267	3930,-	74040	4180,-	74064	4180,-	74088
69 - 85 mm	€	134,-		135,-		135,-		135,-		155,-		164,-		164,-	
tloušťka dveří	Kč	3420,-	028102	3440,-	35201	3440,-	35218	3440,-	062274	3930,-	35232	4180,-	35249	4180,-	35256
8 - 12 mm sklo	€	134,-		135,-		135,-		135,-		155,-		164,-		164,-	
tloušťka dveří	Kč	3660,-	028119	3680,-	028157	3680,-	028195	3680,-	062328	4180,-	028270	4430,-	028317	4430,-	028355
38 - 45 mm	€	144,-		145,-		145,-		145,-		164,-		174,-		174,-	
tloušťka dveří	Kč	3790,-	028126	3810,-	028164	3810,-	028201	3810,-	062335	4300,-	028287	4550,-	028324	4550,-	028362
51 - 68 mm	€	149,-		150,-		150,-		150,-		169,-		179,-		179,-	
tloušťka dveří	Kč	3910,-	028133	3930,-	028171	3930,-	028218	3930,-	062342	4430,-	028294	4670,-	028331	4670,-	028379
69 - 85 mm	€	154,-		155,-		155,-		155,-		174,-		184,-		184,-	
tloušťka dveří	Kč	3910,-	028140	3930,-	028188	3930,-	028225	3930,-	062359	4430,-	028300	4670,-	028348	4670,-	028386
8 - 12 mm sklo	€	154,-		155,-		155,-		155,-		174,-		184,-		184,-	

Všechny varianty madel jsou pevné neotočné. Zakázkově lze připravit variantu s otočným madlem Entero.





SNi matný nikl



TiN-K titan černý mat

### Koule Maty

1660,- Kč  
65,- EUR

KČ	materiál: masivní mosaz povrch: SNi matný nikl	EUR
1660,-		65,-
1790,-		70,-
1910,-		75,-
1910,-		75,-





Cr lesklý chrom



SNi matný nikl

### Koule Kemer

1410,- Kč  
56,- EUR

KČ	materiál: masivní mosaz povrch: SNi matný nikl	EUR
1410,-		56,-
1540,-		61,-
1660,-		65,-
1660,-		65,-

Povrchy Ms-L, TiN-A, TiN-S – více na [www.kliky-mt.cz/katalog](http://www.kliky-mt.cz/katalog)





NRz nerez - broušeno



TiN-K titan černý mat

### Koule Maty

1560,- Kč  
57,- EUR

KČ	materiál: nerezová ocel povrch: NRz nerez - broušeno	EUR
1560,-		57,-
1680,-		61,-
1800,-		66,-
1800,-		66,-



NRz nerez - broušeno

### Madlo Entero

3000,- Kč  
109,- EUR

KČ	materiál: nerezová ocel povrch: NRz nerez - broušeno	EUR
3000,-		109,-
3120,-		113,-
3240,-		117,-
3240,-		117,-





		Sni		Cr		Ms		TiN-C		TiN-K	
		cena / pár	EAN	cena / pár	EAN	cena / pár	EAN	cena / pár	EAN	cena / pár	EAN
tloušťka dveří 37 - 50 mm	Kč €	1660,- 65,-	20283	1660,- 65,-	20290	1660,- 65,-	062403	2160,- 85,-	20689	2400,- 95,-	20696
tloušťka dveří 51 - 68 mm	Kč €	1790,- 70,-	73616	1790,- 70,-	73630	1790,- 70,-	062410	2280,- 90,-	73678	2530,- 99,-	73692
tloušťka dveří 69 - 85 mm	Kč €	1910,- 75,-	73623	1910,- 75,-	73647	1910,- 75,-	062427	2400,- 95,-	73685	2650,- 104,-	73708
tloušťka dveří 8 - 12 mm sklo	Kč €	1910,- 75,-	28586	1910,- 75,-	28593	1910,- 75,-	062434	2400,- 95,-	28616	2650,- 104,-	28623

Koule Maty na magnetických rozetách + 300,- Kč příplatek.



		Sni		Cr		Ms		TiN-C		TiN-K	
		cena / pár	EAN	cena / pár	EAN	cena / pár	EAN	cena / pár	EAN	cena / pár	EAN
tloušťka dveří 37 - 50 mm	Kč €	1410,- 56,-	42698	1410,- 56,-	42704	1410,- 56,-	062489	1910,- 75,-	42728	2160,- 85,-	42735
tloušťka dveří 51 - 68 mm	Kč €	1540,- 61,-	73852	1540,- 61,-	73876	1540,- 61,-	062496	2030,- 80,-	73913	2280,- 90,-	73937
tloušťka dveří 69 - 85 mm	Kč €	1660,- 65,-	73869	1660,- 65,-	73883	1660,- 65,-	062502	2160,- 85,-	73920	2400,- 95,-	73944
tloušťka dveří 8 - 12 mm sklo	Kč €	1660,- 65,-	30237	1660,- 65,-	30244	1660,- 65,-	062519	2160,- 85,-	30978	2400,- 95,-	30985

		NRz		TiN-K	
		cena / pár	EAN	cena / pár	EAN
tloušťka dveří 37 - 50 mm	Kč €	1560,- 57,-	024982	2260,- 82,-	025026
tloušťka dveří 51 - 68 mm	Kč €	1680,- 61,-	024999	2380,- 87,-	025033
tloušťka dveří 69 - 85 mm	Kč €	1800,- 66,-	025002	2500,- 91,-	025040
tloušťka dveří 8 - 12 mm sklo	Kč €	1800,- 66,-	025019	2500,- 91,-	025057

Koule Maty na magnetických rozetách + 300,- Kč příplatek.

		NRz		TiN-K	
		cena / pár	EAN	cena / pár	EAN
tloušťka dveří 37 - 50 mm	Kč €	3000,- 109,-	025064	3700,- 134,-	025101
tloušťka dveří 51 - 68 mm	Kč €	3120,- 113,-	025071	3820,- 138,-	025118
tloušťka dveří 69 - 85 mm	Kč €	3240,- 117,-	025088	3940,- 142,-	025125
tloušťka dveří 8 - 12 mm sklo	Kč €	3240,- 117,-	025095	3940,- 142,-	025132



Příbuzný sortiment

Mušle Minimal / Maximal  
na skleněné posuvné dveře



Madla a koule na skleněné  
a dřevěné dveře



Mušle na posuvné dveře



Madla dlouhá



## Posuvný systém MINIMA pro dřevěné a skleněné dveře

Materiál: hliník

Povrchy: stříbrný matný hliník, leštěná ocel, černý mat, braun mat

Posuvný systém MINIMA je inovativní svým řešením s perfektní funkčností a nepřehlédnutelným čistým designem. Posuv je konstruován s integrovaným zpomalovacím a tlumícím systémem při dojezdu v obou směrech. Vhodným doplňkem jsou ovládací mušle Minimal se systémem tlačných pružin vždy v barevném odstínu jako je posuv Minima. Perfektní volbou na skleněné dveře k posuvnému systému Minima je madlo Mimolimit, které v kombinaci masivní dřevo + sklo působí neopakovatelně.

### MINIMA na dřevěné dveře braun mat



### MINIMA na skleněné dveře stříbrný matný hliník

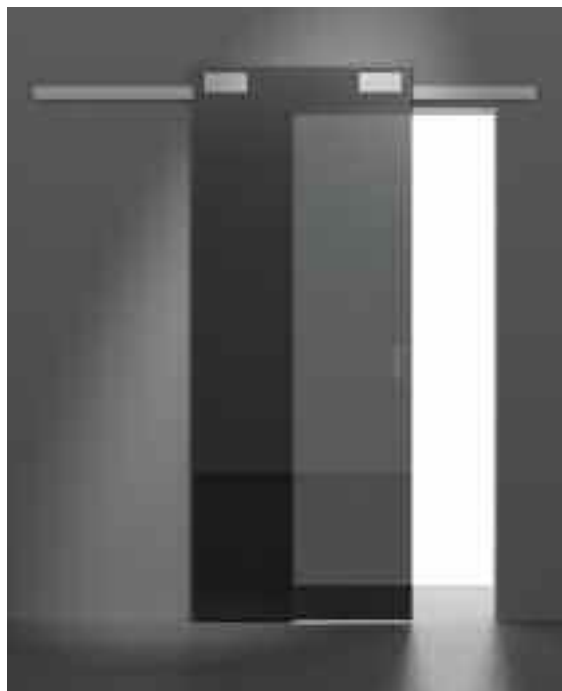

#### konstrukční varianty, materiálové provedení

- konstrukčně a montážně připraveno pro dveřní křídla do hmotnosti 40 a 80 kg
- univerzální systém pro dřevěné a skleněné dveře
- 2 varianty provedení s odstupem od stěny 12 a 18 mm
- délky lišt 1700, 2000, 3000, 4000 a 6000 mm
- 4 varianty barevného provedení
- ovládací mušle a madla v identickém barevném provedení
- individuální rozměry délek lišt na základě požadavku
- záruka 3 roky

roky **3** garance

Ochranné známky – registrované značky

MINIMA®

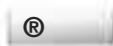

Patent

patent

integrovaný zpomalovací a tlumící systém při dojezdu dveřního křídla v obou směrech



Více informací, konstrukční a technické parametry v kompletním katalogu Posuvné systémy.

**Minima pro dřevěné dveře**

**Pojezdová nosná lišta 12 mm**



posuv **braun mat**  
mušle Minimal **TiN-B** titan braun mat

880,- Kč  
33,- EUR

**Pojezdová nosná lišta 18 mm**

1530,- Kč  
58,- EUR



posuv **černý mat**  
mušle Minimal **TiN-K** titan černý mat

**Krycí lišta**

1320,- Kč  
50,- EUR



posuv **leštěná ocel**  
mušle Minimal **Cr** lesklý chrom

**Kč** materiál: hliník povrch: stříbrný matný hliník **EUR**

880,- 33,-

1080,- 41,-

1690,- 64,-

2250,- 85,-

3270,- 124,-

1530,- 58,-

1690,- 64,-

2410,- 91,-

3000,- 113,-

4180,- 158,-

1320,- 50,-

1500,- 57,-

2340,- 88,-

3020,- 114,-

4390,- 166,-

**Minima sada s tlumiči**

2950,- Kč  
112,- EUR

2950,- 112,-

2950,- 112,-

3150,- 119,-

3150,- 119,-

**Spodní vodící lišta**

210,- Kč  
8,- EUR

210,- 8,-

		Stříbr. matný hliník		Leštěná ocel		Černý mat		Braun mat	
		cena / ks	EAN	cena / ks	EAN	cena / ks	EAN	cena / ks	EAN
1700 mm	Kč €	880,- 33,-	87057	1040,- 39,-	87095	1200,- 45,-	87132	1300,- 49,-	87170
2000 mm	Kč €	1080,- 41,-	87064	1240,- 47,-	87101	1400,- 53,-	87149	1500,- 57,-	87187
3000 mm	Kč €	1690,- 64,-	87071	1850,- 70,-	87118	2010,- 76,-	87156	2110,- 80,-	87194
4000 mm	Kč €	2250,- 85,-	87088	2410,- 91,-	87125	2570,- 97,-	87163	2680,- 101,-	87200
6000 mm	Kč €	3270,- 124,-	89761	3590,- 137,-	89778	3910,- 148,-	89785	4120,- 156,-	89792
1700 mm	Kč €	1530,- 58,-	87217	1690,- 64,-	87255	1850,- 70,-	87293	1960,- 74,-	87330
2000 mm	Kč €	1690,- 64,-	87224	1850,- 70,-	87262	2010,- 76,-	87309	2120,- 80,-	87347
3000 mm	Kč €	2410,- 91,-	87231	2570,- 97,-	87279	2730,- 103,-	87316	2840,- 107,-	87354
4000 mm	Kč €	3000,- 113,-	87248	3160,- 119,-	87286	3310,- 125,-	87323	3420,- 129,-	87361
6000 mm	Kč €	4180,- 158,-	89808	4500,- 170,-	89815	4820,- 182,-	89822	5020,- 190,-	89839
1700 mm	Kč €	1320,- 50,-	87378	1580,- 60,-	87415	1850,- 70,-	87453	2060,- 78,-	87491
2000 mm	Kč €	1500,- 57,-	87385	1760,- 67,-	87422	2030,- 77,-	87460	2240,- 85,-	87507
3000 mm	Kč €	2340,- 88,-	87392	2600,- 98,-	87439	2870,- 108,-	87477	3080,- 116,-	87514
4000 mm	Kč €	3020,- 114,-	87408	3280,- 124,-	87446	3550,- 134,-	87484	3760,- 142,-	87521
6000 mm	Kč €	4390,- 166,-	89846	4910,- 186,-	89853	5440,- 206,-	89860	5870,- 222,-	89877
40 kg pro dřevěné dveře k liště 12 mm	Kč €	2950,- 112,-	88313	3060,- 116,-	88344	3160,- 120,-	88375	3270,- 124,-	88405
40 kg pro dřevěné dveře k liště 18 mm	Kč €	2950,- 112,-	88320	3060,- 116,-	88351	3160,- 120,-	88382	3270,- 124,-	88412
80 kg pro dřevěné dveře k liště 12 mm	Kč €	3150,- 119,-	87538	3260,- 123,-	88733	3370,- 127,-	88764	3470,- 131,-	88795
80 kg pro dřevěné dveře k liště 18 mm	Kč €	3150,- 119,-	88719	3260,- 123,-	88740	3370,- 127,-	88771	3470,- 131,-	88801
1000 mm	Kč €	210,- 8,-	87545						

Posuvný systém pro dveře se skládá z pojezdové nosné lišty + krycí lišty + sady s tlumiči a příslušenstvím. Z těchto tří komponentů se sestavuje kompletní posuv Minima. Pojezdová nosná lišta 12 mm a krycí lišta jsou univerzální pro oba systémy, sada s tlumiči je odlišná pro dřevěné a skleněné dveře. Barevné provedení **Braun mat** má kryt hrany dveří a krytku lišty v černé barvě. K posuvnému systému doporučujeme mušle Minimal / Maximal v identické barvě povrchu jako je posuv.

**Minima glass**



**Pojzdová nosná lišta 12 mm**

880,- Kč  
33,- EUR

**Krycí lišta**

1320,- Kč  
50,- EUR

**Minima glass sada s tlumiči**

4120,- Kč  
156,- EUR

**KČ** materiál: hliník  
povrch: stříbrný matný hliník **EUR**

880,- 33,-

1080,- 41,-

1690,- 64,-

2250,- 85,-

3270,- 124,-

1320,- 50,-

1500,- 57,-

2340,- 88,-

3020,- 114,-

4390,- 142,-

4120,- 156,-

4320,- 163,-

posuv **černý mat**  
madlo Mimolimit **TiN-K** titan černý mat + teak



posuv **leštěná ocel**  
mušle Minimal **Cr** lesklý chrom

	Stříbr. matný hliník		Leštěná ocel		Černý mat		Braun mat		
	cena / ks	EAN	cena / ks	EAN	cena / ks	EAN	cena / ks	EAN	
1700 mm	Kč €	880,- 33,-	87057	1040,- 39,-	87095	1200,- 45,-	87132	1300,- 49,-	87170
2000 mm	Kč €	1080,- 41,-	87064	1240,- 47,-	87101	1400,- 53,-	87149	1500,- 57,-	87187
3000 mm	Kč €	1690,- 64,-	87071	1850,- 70,-	87118	2010,- 76,-	87156	2110,- 80,-	87194
4000 mm	Kč €	2250,- 85,-	87088	2410,- 91,-	87125	2570,- 97,-	87163	2680,- 101,-	87200
6000 mm	Kč €	3270,- 124,-	89761	3590,- 137,-	89778	3910,- 148,-	89785	4120,- 156,-	89792
1700 mm	Kč €	1320,- 50,-	87378	1580,- 60,-	87415	1850,- 70,-	87453	2060,- 78,-	87491
2000 mm	Kč €	1500,- 57,-	87385	1760,- 67,-	87422	2030,- 77,-	87460	2240,- 85,-	87507
3000 mm	Kč €	2340,- 88,-	87392	2600,- 98,-	87439	2870,- 108,-	87477	3080,- 116,-	87514
4000 mm	Kč €	3020,- 114,-	87408	3280,- 124,-	87446	3550,- 134,-	87484	3760,- 142,-	87521
6000 mm	Kč €	4390,- 166,-	89846	4910,- 186,-	89853	5440,- 206,-	89860	5870,- 222,-	89877
40 kg pro skleněné dveře	Kč €	4120,- 156,-	88337	4220,- 160,-	88368	4440,- 168,-	88399	4650,- 176,-	88429
80 kg pro skleněné dveře	Kč €	4320,- 163,-	88726	4430,- 167,-	88757	4640,- 175,-	88788	4850,- 183,-	88818

Posuvný systém pro dveře se skládá z pojezdové nosné lišty + krycí lišty + sady s tlumiči a příslušenstvím. Z těchto tří komponentů se sestavuje kompletní posuv Minima. Barevné provedení **Braun mat** má krytky lišt v černé barvě. Součástí sady je i stavitelný vodící blok.

K posuvnému systému doporučujeme mušle Minimal / Maximal v identické barvě povrchu jako je posuv.



posuv **braun mat**  
madlo Minimal **TiN-B** titan braun mat + výplň dýha teak

**Systém pro dřevěné dveře**  
**Minima**

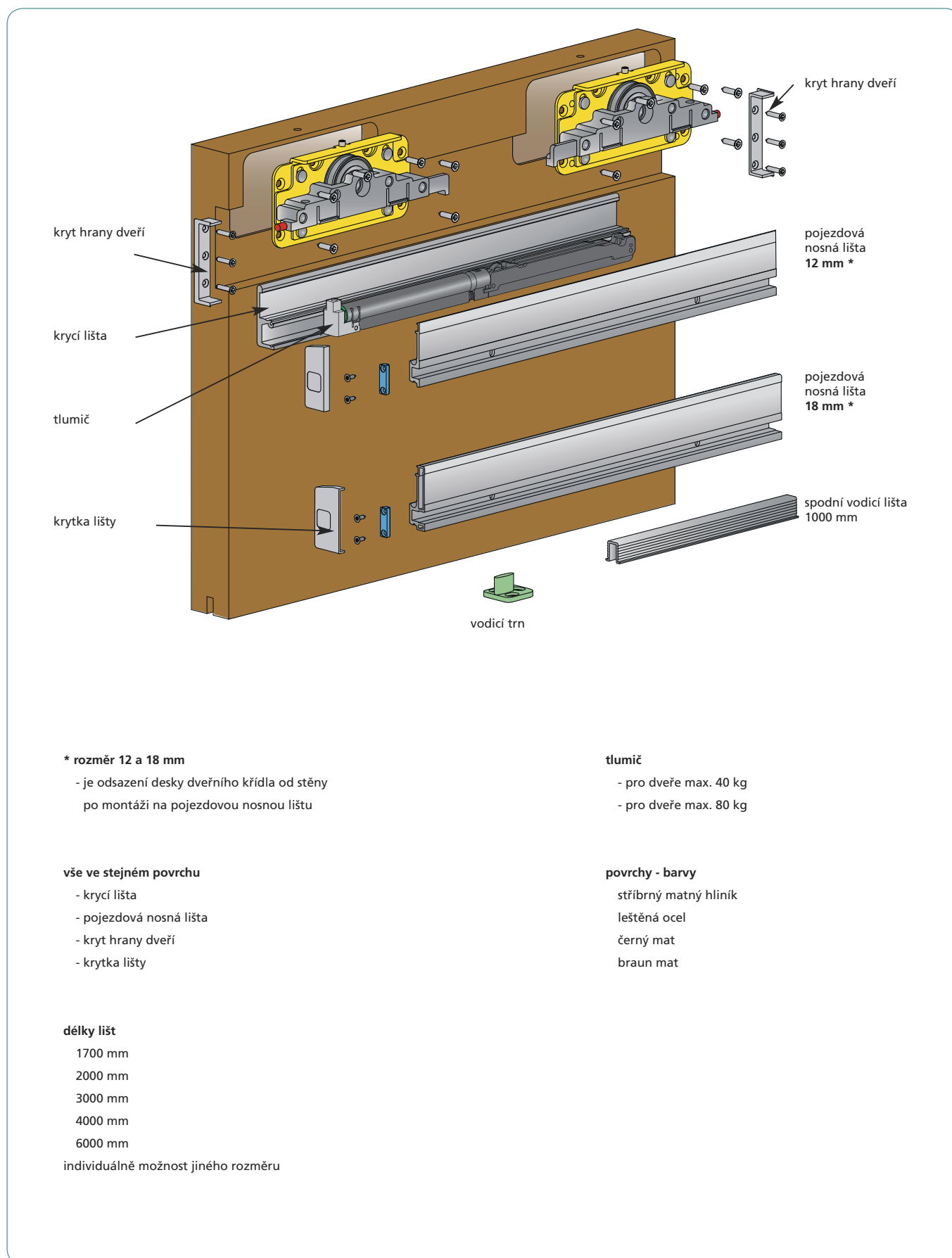

**\* rozměr 12 a 18 mm**

- je odsazení desky dveřního křídla od stěny
- po montáži na pojezdovou nosnou lištu

**tlumič**

- pro dveře max. 40 kg
- pro dveře max. 80 kg

**vše ve stejném povrchu**

- krycí lišta
- pojezdová nosná lišta
- kryt hrany dveří
- krytka lišty

**povrchy - barvy**

- stříbrný matný hliník
- leštěná ocel
- černý mat
- braun mat

**délky lišt**

- 1700 mm
- 2000 mm
- 3000 mm
- 4000 mm
- 6000 mm

individuálně možnost jiného rozměru



**System pro skleněné dveře**  
**Minima glass**

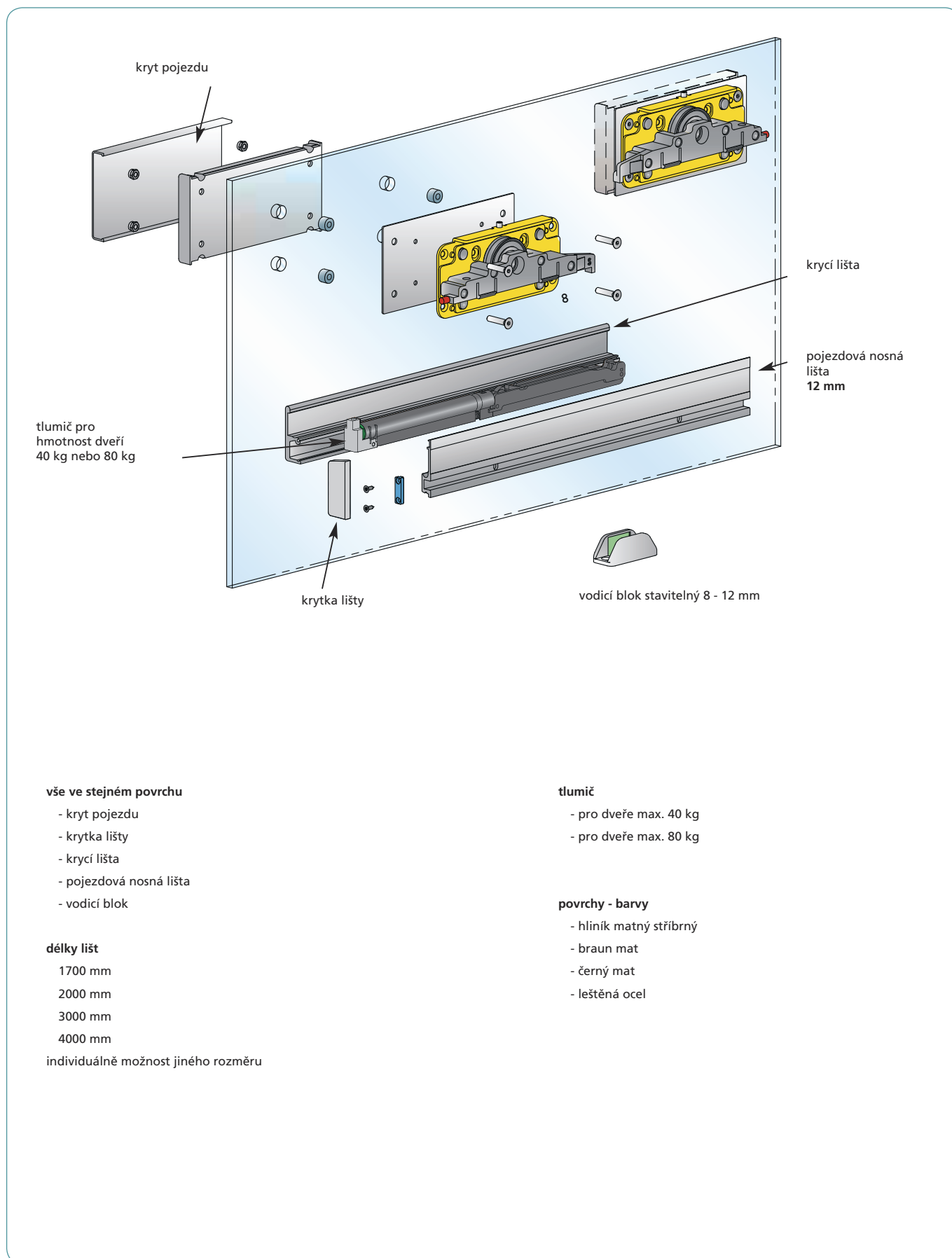

**vše ve stejném povrchu**

- kryt pojezdu
- krytka lišty
- krycí lišta
- pojezdová nosná lišta
- vodící blok

**délky lišt**

- 1700 mm
- 2000 mm
- 3000 mm
- 4000 mm

individuálně možnost jiného rozměru

**tlumič**

- pro dveře max. 40 kg
- pro dveře max. 80 kg

**povrchy - barvy**

- hliník matný stříbrný
- braun mat
- černý mat
- leštěná ocel



Příbuzný sortiment

Zapuštěné soklové lišty



Systém Magnetic



Ovládací madla Magnetic



Magnetické zámky



Dveřní kliky



## Neviditelné zárubně

Vyvinuli jsme kompletní dveřní systém pro minimalistické interiéry – neviditelné zárubně MINIMA. Zásadní předností je komplexnost řešení. Rozměrově lze zárubně využít bez jakýchkoliv omezení do výšky 4000 mm. Pro technické prostory a objekty se zvýšenými požadavky jsou zárubně připraveny s certifikací požární odolnosti, akustickou a bezpečnostní odolností, s návazností na obklady okolních stěn a systémové zapuštěné podlahové lišty. Připraveno pro systém Magnetic.

Testováno ve vlastní robotické zkušebně na 40 let provozu.

Tento produkt je určen pouze pro partnery - smluvní výrobce dveří a není samostatně v prodeji. Každá zárubeň je vyráběna zakázkově v požadovaném rozměru, objednávaná přes klientské rozhraní, expedována s identifikací zadanou partnerem tj. místem určení, rozměrem, pozicí na stavbě, označením místnosti popř. dalšími požadovanými informacemi. Dodávána včetně všech důležitých montážních komponentů (perlinka, pružná stěrková hmota, lepidlo, hmoždinky, vruty), s kvalitním teflonovým těsněním.

**Materiál: hliník**

**Povrchy: černý mat, přírodní povrch bez eloxu**

### Minima 40

pro dveře tl. 40 mm varianty Classic a Revers



### Minima 60

pro dveře tl. 60 mm Classic a Revers



#### hlavní výhody

- součástí zárubně je:
    - nacvakávací lišta s armovací tkaninou pro napojení na ostatní stavební materiály (sádkokarton, zdivo)
    - pružná stěrková hmota Hard & Elastic s jedinečnými vlastnostmi zabraňujícími popraskání zdiva kolem zárubně (testováno se všemi druhy běžného zdiva)
    - teflonové těsnění s výběrem 7 odstínů
  - konstrukce s dutým U profilem pro vložení materiálu povrchové a barevně shodného s dveřmi
  - Neviditelné zárubně Minima jsou prakticky neviditelné i při otevřených dveřích
  - návaznost na systémovou zapuštěnou soklovou lištu Soclick
  - u zárubně se nerozlišuje levé a pravé provedení
  - i po osazení zárubně lze měnit orientaci dveří L x P
  - připraveno pro systém Magnetic
  - zárubně vyráběny ve dvou provedeních tj. černá matná a přírodní hliník pro možnost nátěru
- další speciální výhody zárubně Minima 60:
- požární odolnost 60 min do rozměru dveří 1050 x 2750, při tl. dveří 60 mm
  - akustická odolnost
  - bezpečnostní odolnost
  - návaznost na okolní obložení zdiva až do tl. 12 mm (např. obklady koupelen)

Patent

konstrukce zárubně Minima



## Konstrukce



Patentovaná konstrukce zárubně, kdy se do hliníkové komory vkládá dřevěná vložka vyrobená podle požadavků na celkový design, tzn. s možností materiálové a barevné volby pro efekt neviditelné zárubně i při otevřených dveřích.

## Design



Společně s dveřním kováním Maximal lze dosáhnout úplného sladění s dveřmi a zárubní

## Systemové řešení



Konstrukce je vybavena systémovou nacvakávací lištou s armovací tkaninou a stěrkovou elastickou hmotou Hard & Elastic zabraňující popraskání zdiva kolem zárubně.

## Technické přednosti



Zásadní je perfektní funkčnost celého systému. Proto jsme 8 měsíců testovali veškeré komponenty v různých podmínkách, se zárubní zabudovanou v různých typech zdiva, celkem přes 600.000 cyklů.

## K zárubním připraveny komponenty

3D panty stříbrné, černé, bílé Simonswerk Tectus 240, 340, 540, Anselmi AN 160, 180

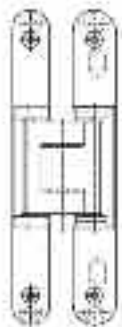

pant Tectus 240



pant Tectus 340

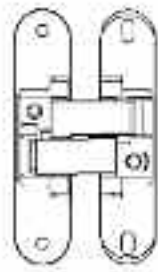

pant Anselmi

Magnetické zámky s protiplechy stříbrné, černé, bílé

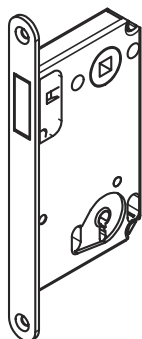

magnetický zámek  
dozický



magnetický zámek  
cylindrický

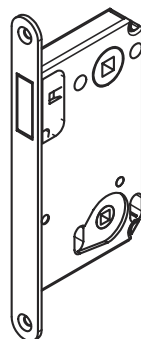

magnetický zámek  
WC

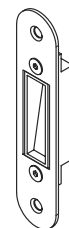

seřiditelný protiplech

Nápínák/ vyrovnavač dveří M&T .. stavební konstrukce pro délky 1970 – 3000 mm

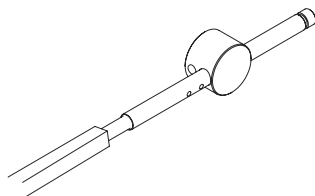

Padací lišty se zpožděním, protipožární lišty

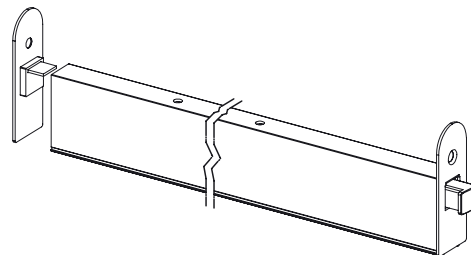

Protipožární teplotní zajišťovač dveří Firebold

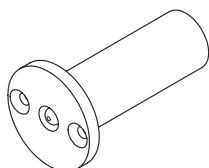





Příbuzný sortiment

Neviditelné zárubně



Magnetic



Ovládací madla



Magnetický zámek



Dveřní kování





## Soklový systém MINIMA Soclick pro zapuštěné soklové lišty

MINIMA Soclick přináší ucelený systém s bezkonkurenční kapacitou vkládaného materiálu a flexibilitou kombinačních řešení. Skrytý sokl je navržen tak, aby pojmul materiály o tloušťce až 11,5 mm a také aby umožnil použití LED osvětlení včetně difuzoru. Tento produkt doplňuje rodinnou řadu systémů M&T pro interierová řešení, zejména pak Neviditelné Zárubně.

Materiál: hliník

Povrchy: surový hliník



Soclick 65 pro materiály do tloušťky až 11,5 mm včetně lepidla

- nosný profil umožňuje vkládání materiálu o rozměrech až 11,5 mm s libovolnou výškou
- systémově lze kombinovat s profilem pro LED pásky a to včetně difuzoru
- použitím dalších stavebnicových prvků je možné dosáhnout pestrých materiálových ale i funkčních kombinací



Soclick LED pro kombinaci s LED osvětlením s difuzorem

- systém umožňující použití plnohodnotného LED osvětlení
- šířka pásků do 10 mm
- v kombinaci profilu Click s Nosným profilem 65 mm vzniká komora 5x25 mm pro přívod napájecích kabelů

### hlavní výhody

- celý projekt jeden design, s naším systémovým řešením dokonale sladíte celý interiér (osoklujete vše, co vám stojí v cestě)
- při použití celé stavebnice máte jistotu snadného přístupu k elektronickým součástkám a rozvodům. Profil Click „prostě vycvaknete“ a dostanete se kam je potřeba
- Soclick je součástí systému neviditelných zárubní. Podrobnosti se dozvíte v montážním návodu.

Patent

patent

konstrukce soklové lišty + přídatných komponentů

## Soklový systém MINIMA Soclick - varianty

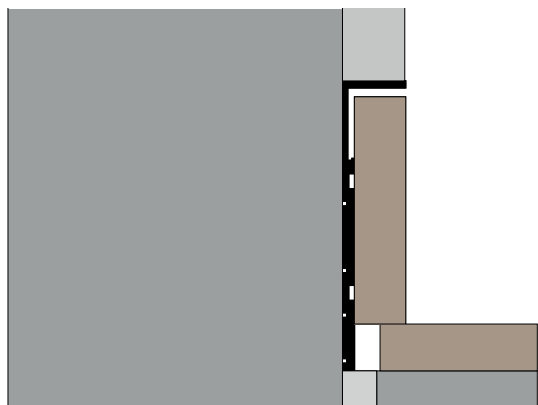

### Nosný profil 65 mm

Základní profil s libovolnou výplní o tloušťce až 11,5 mm.  
 Decentní řešení pro sjednocení vašeho interiéru.



### Nosný profil 65 mm v kombinaci s LED profilem

Varianta s LED profilem s vlastním kvalitním difuzorem a výplní z libovolného materiálu do tloušťky až 11,5 mm.

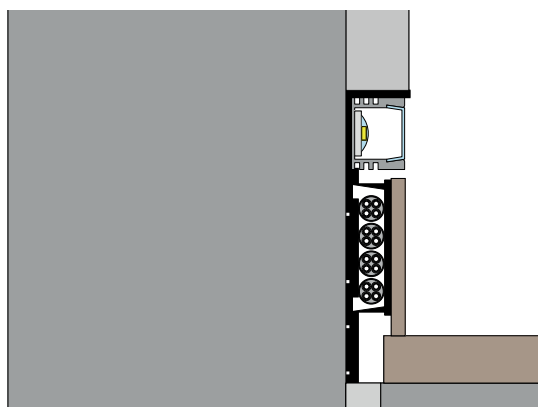

### Nosný profil 65 mm v kombinaci s LED a profilem Click 30 mm

Základní profil doplněný o systémové kolegy, profil pro LED pásy s kvalitními difuzory dostupný také v černé barvě a profil Click 30 mm umožňující alternativní možnost přívodu kabelů o průměru až 5 mm.

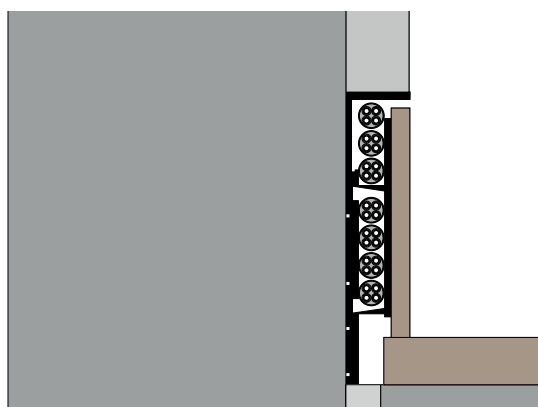

### Nosný profil 65 mm v kombinaci profilem Click 44 mm

Použití těchto dvou profilů umožňuje alternativní možnost vedení kabelů.  
 Krycí materiál libovolný do tloušťky 4 mm.

## Výhody neviditelného Soclicku

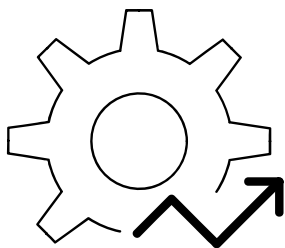

### Funkční design

Použitím patentovaných skrytých soklů Soclick dostanete ze svého interiéru maximum. Ať už jde o optické zvětšení místnosti, nebo třeba možnost umístění nábytku až ke stěně.

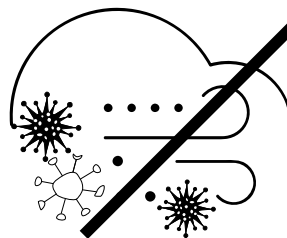

### Hygiena

Se Soclickem prach, bakterie ani nečistoty nemají kde ulpívat. Naše řešení je plně uzavřené a to i v případě použití LED pásků, které jsou umístěné pod difuzorem.



### Bezpečnost

Soclick pro schodiště v kombinaci s LED profilem může poskytnout příjemné ambientní osvětlení schodišť a přispět tak ke zvýšení bezpečnosti jejich užívání.

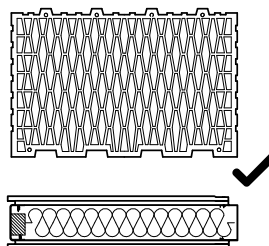

### Pro všechny typy staveb

Naše skryté sokly jsou konstruovány pro výstavbu suchou i mokrou metodou. Předvrtané otvory pro montáž jsou v rozměrech dle rastru pro sádkartonové konstrukce.

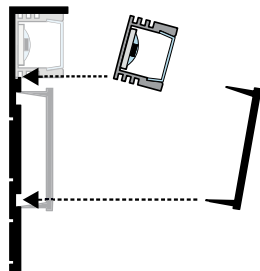

### Systémové řešení

Při použití celé stavebnice máte jistotu snadného přístupu k elektronickým součástkám a rozvodům. Profil Click „prostě vycvaknete“ a dostanete se kam je potřeba.

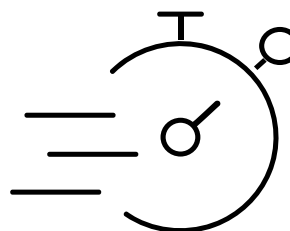

### Snadná montáž

Součástí systému je standardně dodávána sada příslušenství pro správnou a rychlou montáž.

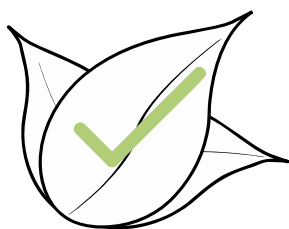

### Myslíme zeleně

Tak jako i u ostatních profilů v portfoliu M&T klademe důraz na udržitelnost produkce. Proto spolupracujeme pouze s nejbližšími výrobci z okolních států, navíc certifikovanými ISO 14001 a ISO 50001.

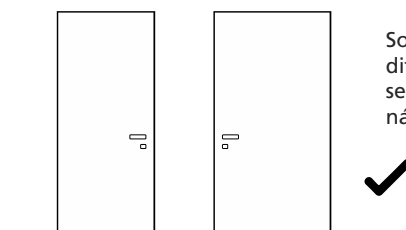

### Kompatibilní s M&T Neviditelnými Zárubněmi

Soclick je součástí systému neviditelných zárubní. Podrobnosti se dozvíte v montážním návodu.

## Soklový systém MINIMA Soclick pro zapuštěné soklové lišty



### Nosný profil 65 mm

499,- Kč  
21,- EUR

materiál: hliník  
Kč povrch: přírodní povrch bez eloxu EUR

499,-

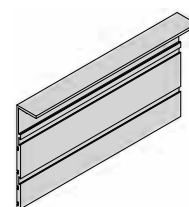

21,-



### Click profil 44 mm

379,- Kč  
16,- EUR

materiál: hliník  
Kč povrch: přírodní povrch bez eloxu EUR

379,-

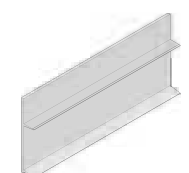

16,-



### LED profil eloxovaný

220,- Kč  
9,20 EUR

materiál: hliník  
Kč povrch: eloxovaný hliník EUR

220,-



9,20

### Difuzor

180,- Kč  
7,50 EUR

materiál: polykarbonát  
Kč povrch: lesklý, polomatný EUR

180,-

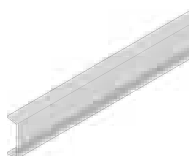

7,50

		<b>Hliník</b>	
		cena / m	EAN
délka 1950 mm	Kč €	499,- 21,-	130812

Základní profil celého systému, do kterého lze volitelně navaknout další funkční prvky. Otvory pro kotvení jsou v rastru 625 mm.

		<b>Hliník</b>	
		cena / m	EAN
délka 1950 mm	Kč €	379,- 16,-	130829

Pro kombinaci s LED profilem a pohledovou soklovou lištou nad 50 mm výšky. Použitím tohoto prvku vzniká komora 5x25 mm pro přívod napájecích kabelů k LED páskům.

		<b>Hliník</b>	
		cena / m	EAN
délka 1950 mm	Kč €	379,- 16,-	130836

Pro kombinaci s LED profilem a pohledovou soklovou lištou nad 50 mm výšky. Použitím tohoto prvku vzniká komora 5x25 mm pro přívod napájecích kabelů k LED páskům.

		<b>Stříbrný</b>		<b>Černý</b>	
		cena / m	EAN	cena / m	EAN
délka 1950 mm	Kč €	220,- 9,20	130843	269,- 11,-	130850

V kombinaci s profilem Click umožňujícím přívod napájecích kabelů a plnohodnotného LED přisvětlení nejen v místnostech a chodbách ale například i u schodišť.

		<b>Mléčný 70%</b>		<b>Černý 70%</b>		<b>Montážní krycí</b>	
		cena / m	EAN	cena / m	EAN	cena / m	EAN
délka 1950 mm	Kč €	180,- 7,50	130867	290,- 12,-	130874	30,- 1,30	130881

Soklový systém MINIMA Soclick pro zapuštěné soklové lišty



**Nosný profil 65 mm schodový**

850,- Kč  
35,- EUR



**Nosný profil 65 mm FLEXI úprava**

3150,- Kč  
131,- EUR

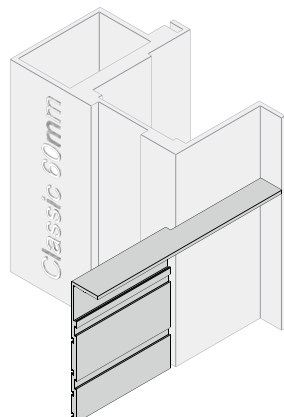
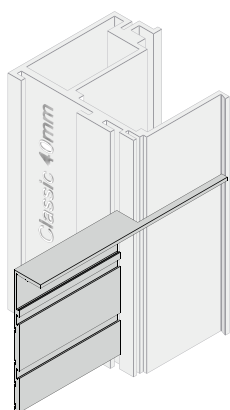
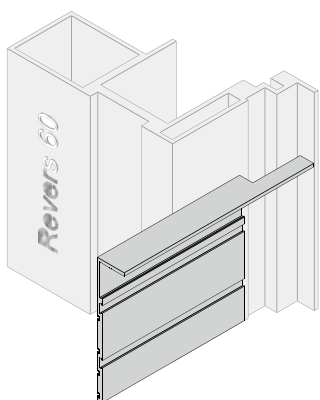

**Nosný profil 65 mm napojení na zárubeň**

690,- Kč  
29,- EUR

materiál: hliník  
Kč povrch: surový, eloxovaný hliník EUR

850,- 35,-

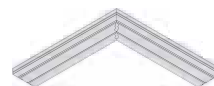

1750,- 73,-

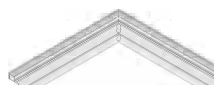

nosný profil 65 mm schodový levý + LED

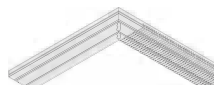

nosný profil 65 mm schodový flexi levý

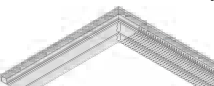

nosný profil 65 mm schodový flexi levý + LED

Kč EUR

materiál: hliník  
povrch: surový, eloxovaný hliník

3150,- 131,-

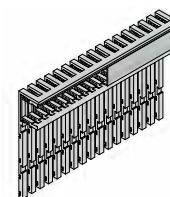

3670,- 153,-

3719,- 155,-

materiál: hliník  
Kč povrch: přírodní povrch bez eloxu EUR

690,- 29,-

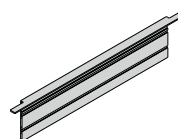

690,- 29,-

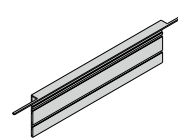

690,- 29,-

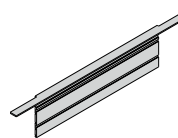

	Hliník		Stříbrný		Černý	
	cena / ks	EAN	cena / ks	EAN	cena / ks	EAN
90°, 305x305 mm	Kč €	850,- 35,-	130898			
90°, 305x305 mm +LED	Kč €			1150,- 48,-	xxx	1200,- 50,- xxx
90°, 305x305 mm flexi R - pravý	Kč €	1750,- 73,-	130904			
90°, 305x305 mm flexi L - levý	Kč €	1750,- 73,-	xxx			
90°, 305x305 mm flexi R - pravý + LED	Kč €			2250,- 94,-	xxx	2350,- 98,- xxx
90°, 305x305 mm flexi L - levý + LED	Kč €			2250,- 94,-	xxx	2350,- 98,- xxx

**Nosný profil 65 mm - schodový díl 90°, varianta s LED, obojí možné v provedení flexi.**

Systémový prvek pro soklování schodových nášlapů. Vnitřní rozměr komponentu 305 mm x 305 mm.

U varianty flexi je nutné specifikovat orientaci, zda-li schod při pohledu zespodu směrem ve výstupu navazuje na levotočivý, nebo pravotočivý radius.

Ilustrace " Nosný profil 65 mm schodový" na straně 326 znázorňuje situaci, kde je použitý Nosný profil 65 mm schodový - pravý.

	Hliník	
	cena / ks	EAN
délka 995 mm	Kč €	3150,- 131,- 130911
délka 995 + LED stříbrný	Kč €	3670,- 153,- 130928
délka 995 + LED černý	Kč €	3719,- 155,- 130935

**Nosný profil 65 mm - Flexi sólo, nebo s LED**

Základní profil v provedení flexi pro soklování rádiusů. Taktéž k dostání ve flexibilní variantě podporující použití LED profilu s difuzorem. LED varianta od vnitřního poloměru rádiusu 80 mm.

	Hliník	
	cena / ks	EAN
R40, R60 oboustranný, 1000 mm	Kč €	690,- 29,- 130942
C40 oboustranný, 1000 mm	Kč €	690,- 29,- 130959
C60 oboustranný, 1000 mm	Kč €	690,- 29,- 130966

**Nosný profil 65 mm - prvek pro spoj s neviditelnou zárubní Revers 40 mm a 60 mm**

Základní profil celého systému s úpravou pro napojení na Zároveň MINIMA Revers 40 a 60 mm.

1 m dlouhý pravo-levý prvek. \* u Revers 40 mm nutná úprava drážky pro těsnění

**Nosný profil 65 mm - prvek pro spoj s neviditelnou zárubní Classic 40 mm osazení 3 mm**

Základní profil celého systému s úpravou pro napojení na Zároveň MINIMA Classic 40 mm.

1 m dlouhý pravo-levý prvek. \* u profilů Revers 40 mm i Classic 40 mm je třeba upravit vždy jednu část profilu Neviditelné Zárubně a druhou opatřit příslušenstvím Soclick. Více v návodu.

**Nosný profil 65 mm - prvek pro spoj s neviditelnou zárubní Classic 60 mm osazení 11,5 mm**

Základní profil celého systému s úpravou pro napojení na Zároveň MINIMA Classic 60 mm.

1 m dlouhý pravo-levý prvek.

## Soklový systém MINIMA Soclick pro zapuštěné soklové lišty

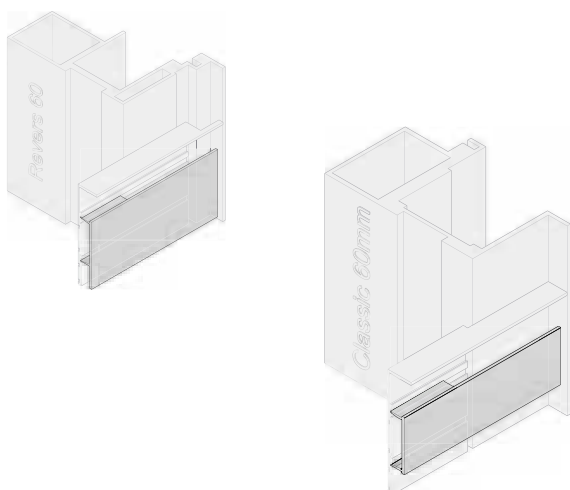

### Click profil napojení na zárubeň

690,- Kč  
 29,- EUR

materiál: hliník  
 Kč povrch: přírodní povrch bez eloxu EUR

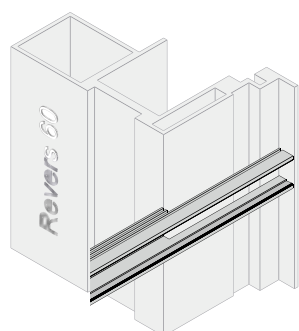
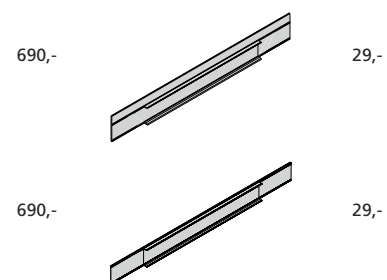

### LED profil napojení na zárubeň

670,- Kč  
 28,- EUR

materiál: hliník  
 Kč povrch: surový, eloxovaný hliník EUR

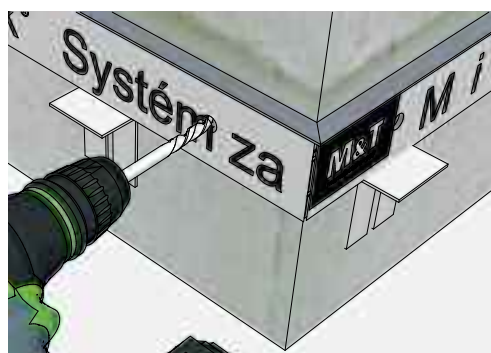
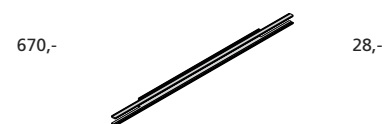

### Montážní materiál

430,- Kč  
 18,- EUR

Kč EUR

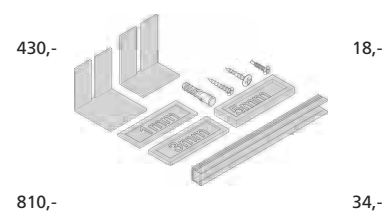



		<b>Hliník</b>	
		cena / m	EAN
Click profil 44 mm pro spoj s neviditelnou zárubní, 1000 mm	Kč €	690,- 29,-	130973
Click profil 30 mm pro spoj s neviditelnou zárubní, 1000 mm	Kč €	690,- 29,-	130980

Doplňkový profil umožňující přívod napájecích kabelů k LED páskům s úpravou pro napojení na všechny typy Neviditelných Zárubní MINIMA. 1 m dlouhý pravo-levý prvek.

		<b>Stříbrný</b>		<b>Černý</b>	
		cena / m	EAN	cena / m	EAN
délka 1000 mm	Kč €	670,- 28,-	130997	690,- 29,-	131000

**LED profil - prvek pro spoj s neviditelnými zárubněmi Classic a Revers 60 mm**

Profil pro LED pásky s úpravou pro napojení na všechny typy Neviditelných Zárubní MINIMA 60 mm. 1 m dlouhý pravo-levý prvek. U profilů Neviditelných Zárubní 40 mm je třeba upravit profil zárubně, nikoliv sokl.

		<b>Hliník</b>	
		cena / balení	EAN
pro 10 ks	Kč €	430,- 18,-	131017
pro 20 ks	Kč €	810,- 34,-	131024

Montážní materiál běžný pro 10 ks Nosného Profilu 65 mm obsahuje: 6x úhelník montážní, 6x úhelník pro betonování, 6x vrut vel. hlava , 20x vrut normal, 20x vrut sdk, 20x hmoždinka, plastové podložky 1,3,5 mm, hliníkové spojky pro napojování na délku

Montážní materiál běžný pro 20ks Nosného Profilu 65 mm obsahuje: 12x úhelník montážní, 12x úhelník pro betonování, 12x vrut vel. hlava , 40x vrut normal, 40 vrut sdk, 40x hmoždinka, plastové podložky 1,3,5 mm, hliníkové spojky pro napojování na délku

Pro správné osazení Nosného Profilu 65 mm a následné určení finální výšky podlahy je v sadě spojovací materiál pro běžnou i suchou výstavbu, vruty tex, montážní patka a nastavitelný ukazatel výšky betonu. Sada je dodávána automaticky dle typu zvoleného Soclicku a odebrané metráže.

Nadstandardní zakázková výroba

## System MINIMA Soclick pro zděné příčky



1. Nosný profil 65 mm - schodový díl 90°
2. Minima Revers 60 mm
3. M&T madlo YES!
4. Nosný profil 65 mm- prvek pro spoj s neviditelnou zárubní Revers 60 mm - osazení 11,5 mm
5. LED profil - prvek pro spoj s neviditelnými zárubněmi Classic a Revers 60 mm
6. M&T Magnetic
7. LED profil
8. Vkládaný materiál o výšce 45 mm\*

## System MINIMA Soclick pro sádkartonové konstrukce

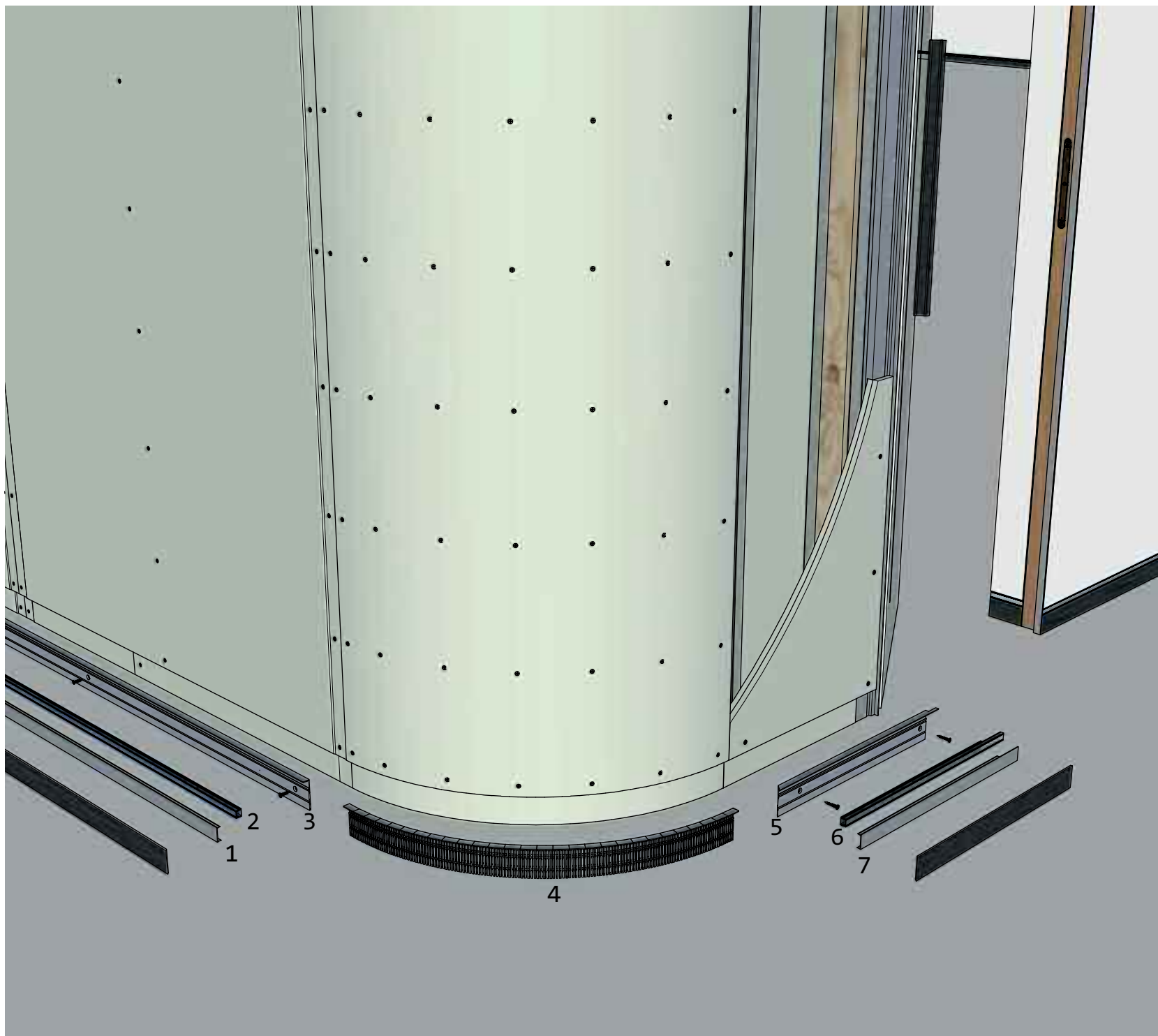

1. Profil click 30 mm
2. LED profil černě eloxovaný - možno s černým difuzorem
3. Nosný profil 65 mm
4. Nosný profil 65 mm - Flexi + LED
5. Nosný profil 65 mm - prvek pro spoj s neviditelnou zárubní Revers 60 mm - osazení 11,5 mm
6. LED profil - prvek pro spoj s neviditelnými zárubněmi Classic a Revers 60 mm
7. Click profil 30 mm - prvek pro spoj s neviditelnou zárubní



Příbuzný sortiment

Dveřní kliky NEREZ



Dveřní kliky DESIGN 2000, 2004



Dveřní kliky DESIGN 2006



Dveřní kliky DESIGN 2009



Dveřní kliky DESIGN 2011  
řada MINI



Dveřní kliky DESIGN 2012  
ploché rozety



Dveřní kliky DESIGN 2012  
zapuštěné rozety



Dveřní kliky a kování DESIGN 2013  
řada MINIMAL/MAXIMAL



## Magnetické zámky

Povrchy: **broušený chrom Cr - broušeno, lesklý chrom Cr, černý K, stříbrný matný STř, bílý Wh**

Magnetické zámky přinášejí uživatelský komfort při obsluze dveří. Magnetické zámky M&T jsou konstrukčně připraveny jak pro polodrážkové/falcové, tak bezfalcové dveře. Vítanou inovací je seřiditelný protiplech pro bezfalcové dveře. Předností je barevnostní nabídka povrchů zámků, která koresponduje s povrchy dveřních klik. Zámky jsou připraveny ve všech variantách zamykání.

### Magnetický zámeček

Standard



### Protiplech

seřiditelný do stran

24 mm

22 mm



konstrukční varianty, materiálové provedení

- stejný rozměr a zádlab do dveří pro zámeček standard
- zavírání dveří bez použití kliky ... stačí pouze do dveří strčit a dveře se přesně dovřou
- bezchybná funkce stříčky zámku ... zámeček je vysoce spolehlivý, bez možnosti zablokování dveří
- povrchy broušený chrom, lesklý chrom, černý matný, stříbrný matný, bílý
- garantovaná životnost 150.000 cyklů
- nabízené zámky jsou zámky interiérové, mezipokojevé - nevhodné pro vstupní dveře do objektů
- lze dodat i magnetické zámky do zátěžového prostředí

Doporučené použití při montáži kování

Po vrtání otvorů pro rozetové kování PROFIL šablonou M&T skrze dveře, vyjměte zámeček ze dveří. Zámeček vyčistěte od dřevěných pilin a čistý namontujte zpět do dveří. Dřevěné piliny mohou mít za následek nepřesnou funkci zámku a kliky. Zámeček nemazat tuky, které „zalepí“ zámeček.





Cr lesklý chrom dozický



K černý matný WC

**Zámek Standard**

320,- Kč  
12,- EUR



Cr - broušeno broušený chrom cylindrický

**KČ** povrch: Cr chrom broušeno **EUR**

320,-		12,-
320,-		12,-
320,-		12,-



**Seřiditelný protiplech 24 mm magnet**

210,- Kč  
8,- EUR

**Seřiditelný protiplech 22 mm magnet**

230,- Kč  
9,- EUR

**KČ** povrch: Cr chrom broušeno **EUR**

210,-		8,-
-------	--	-----

**KČ** povrch: Cr chrom broušeno **EUR**

230		9,-
-----	--	-----

		Cr - broušeno		Cr lesklý chrom		K černý matný		STř stříbrný matný		Wh bílý	
		cena / ks	EAN	cena / ks	EAN	cena / ks	EAN	cena / ks	EAN	cena / ks	EAN
dozický	Kč €	320,- 12,-	49307	320,- 12,-	49390	370,- 14,-	080902	290,- 11,-	080933	370,- 14,-	080964
cyldrický	Kč €	320,- 12,-	49314	320,- 12,-	49406	370,- 14,-	080919	290,- 11,-	080940	370,- 14,-	080971
WC	Kč €	320,- 12,-	49383	320,- 12,-	49420	370,- 14,-	080926	290,- 11,-	080957	370,- 14,-	080988

Uváděné zámky jsou zámky interiérové, mezipokojové - nevhodné pro vstupní dveře do objektů.  
Cylindrické zámky nelze použít ke kombinaci koule/klika.

		Cr - broušeno		Cr lesklý chrom		K černý matný		STř stříbrný matný		Wh bílý	
		cena / ks	EAN	cena / ks	EAN	cena / ks	EAN	cena / ks	EAN	cena / ks	EAN
	Kč €	210,- 8,-	49192	210,- 8,-	49208	270,- 10,-	080995	210,- 8,-	081008	270,- 10,-	081015

Seřiditelný protiplech lze použít pouze na bezfalcové dveře. Šířka protiplechu je 24 mm. Seřízení do stran  $\pm 1$  mm.

		Cr - broušeno		Cr lesklý chrom		K černý matný		STř stříbrný matný		Wh bílý	
		cena / ks	EAN	cena / ks	EAN	cena / ks	EAN	cena / ks	EAN	cena / ks	EAN
	Kč €	230,- 9,-	086522	230,- 9,-	086515	230,- 9,-	081022	180,- 7,-	081039	230,- 9,-	081046

Seřiditelný protiplech lze použít pouze na bezfalcové dveře. Šířka protiplechu je 22 mm. Seřízení do stran  $\pm 1,5$  mm.



Příbuzný sortiment



Dveřní kliky NEREZ



Dveřní kliky DESIGN 2000, 2004



Dveřní kliky DESIGN 2006



Dveřní kliky DESIGN 2009



Dveřní kliky DESIGN 2011  
řada MINI



Dveřní kliky DESIGN 2012  
ploché rozety



Dveřní kliky DESIGN 2012  
zapuštěné rozety



Dveřní kliky a kování DESIGN 2013  
řada MINIMAL/MAXIMAL





## Panty na dřevěné dveře

Materiál: ocel  
 Povrchy: **SNi, Cr, TiN-K**

Minimalistické hranaté panty jsou ideálním doplňkem dveří k hranatým klikám. Tento příznavý detail dodává dveřím koncepčnost a vyšší užitnou hodnotu. Pro oblíbené černé kliky je v nabídce také kulatý černý pant pro sladění interiéru.

**MINI SNi** matný nikl



**MINI TiN-K** titan černý mat



**KULATÝ TiN-K** titan černý mat



### konstrukční varianty

- doporučená nosnost pantů Mini .. 2 ks do hmotnosti dveřního křídla 40 kg
- panty jsou konstrukčně řešeny pro snadnou montáž na dveřní křídlo, stejně jako používané standardní panty
- záruka 3 roky, titany 15 let

roky **3 garance** let **15 garance**

Ochranné známky – registrované značky

**MINI®**





SNi matný nikel



Cr lesklý chrom



TiN-K titan černý mat

**Pant Mini**

310,- Kč  
12,- EUR

**KČ** materiál: ocel povrch: SNI matný nikel **EUR**

310,- 12,-

310,- 12,-

**KČ** materiál: ocel povrch: TiN-K titan černý mat **EUR**

170,- 7,-

**Kulatý pant**

170,- Kč  
7,- EUR



TiN-K titan černý mat

**KČ** materiál: masivní mosaz povrch: SNI matný nikel **EUR**

130,- 4,9

**Krytka pantu**

130,- Kč  
4,9 EUR



SNi matný nikel



Cr lesklý chrom



TiN-S titan bronz mat

		Sni		Cr		TiN-K	
		cena / ks	EAN	cena / ks	EAN	cena / ks	EAN
pravý R	Kč €	310,- 12,-	86999	420,- 16,-	87019	520,- 20,-	87033
levý L	Kč €	310,- 12,-	87002	420,- 16,-	87026	520,- 20,-	87040

		TiN-K	
		cena / ks	EAN
	Kč €	170,- 7,-	070569

		Sni		Cr		Ms		Ms-L		TiN-C		TiN-K		TiN-B		TiN-A	
		cena	EAN	cena	EAN	cena	EAN	cena	EAN	cena	EAN	cena	EAN	cena	EAN	cena	EAN
		pár		pár		pár		pár		pár		pár		pár		pár	
Ø 15 mm dl. 48 mm	Kč €	130,- 4,9	72985	130,- 4,9	72992	340,- 13,-	062564	340,- 13,-	062571	240,- 8,8	73012	290,- 11,-	73029	290,- 11,-	91962	290,- 11,-	73036

Krytka je připravena ke standardním pantům TKZ Trio průměr 15 mm. Povrch TiN-A je matný, **nebroušený**.



TiN-C titan chrom mat



TiN-B titan braun mat



TiN-A titan mosaz mat



TiN-K titan černý mat



Příbuzný sortiment

Dveřní kliky NEREZ



Dveřní kliky DESIGN 2000, 2004



Dveřní kliky DESIGN 2006



Dveřní kliky DESIGN 2009



Dveřní kliky DESIGN 2011  
řada MINI



Dveřní kliky DESIGN 2012  
ploché rozety



Dveřní kliky DESIGN 2012  
zapuštěné rozety



Dveřní kliky a kování DESIGN 2013  
řada MINIMAL/MAXIMAL



## Dveřní zarážky

Materiál: ocel, mosaz, TPE, masivní dřevo

Povrchy: SNI, Cr, SNI-broušeno, TiN-C, TiN-B, TiN-K, Ms, Ms-L, zakázkově TiN-A, TiN-S

více info na [www.kliky-mt.cz/manufaktura/barvy-povrchy](http://www.kliky-mt.cz/manufaktura/barvy-povrchy)

Dveřní zarážky M&T v navržených designech splňují i náročné požadavky investorů pro dokonalé sladění interiérů s dveřním kováním v jednotném designu i požadované barevnosti. Podobně tak i zarážky Wood z masivního dřeva s kovovou konstrukcí. Zarážky Minimal / Maximal jsou jasnou volbou pro milovníky designu, kde i na takovém detailu jakou je dveřní zarážka, lze navrhnout svůj osobitý design vložení libovolného materiálu do pohledové části zarážky. Zarážku Multi díky své struktuře a plastičnosti lze použít jak na podlahu, tak i na stěnu (materiál TPE - termoplastický elastomer).

LUSY



BURAK



MINIMAL / MAXIMAL



MULTI



WOOD



### konstrukční varianty

- Lusy, Burak, Minimal / Maximal, Multi, Wood pro montáž do podlahy pomocí hmoždinky
- zarážka Multi s montáží i do stěny
- v nabídce také přídržovač M&T s hmotností 1,4 kg bez montáže na hmoždinku
- záruka 3 roky, titany 15 let

roky **3 garance** | let **15 garance**

Ochranné známky – registrované značky

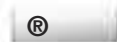

**MINIMAL®**  
**MAXIMAL®**

Chráněné průmyslové vzory zarážka



**MINIMAL**  
**MAXIMAL**



SNi matný nikel



**Dveřní zarážka Lusy**

300,- Kč  
11,- EUR

Kč	materiál: ocel povrch: SNi matný nikel	EUR
300,-		11,-
310,-		12,-



**Dveřní zarážka Burak**

230,- Kč  
8,4 EUR

Kč	materiál: ocel povrch: SNi matný nikel	EUR
230,-		8,4



**Přidržovač dveří**

580,- Kč  
21,- EUR

Kč	materiál: ocel povrch: SNi matný nikel	EUR
580,-		21,-



jasan



ořech

**Dveřní zarážka Wood**

470,- Kč  
18,- EUR

Kč	materiál: masivní dřevo + ocel povrch: olejováno	EUR
470,-		18,-



bělený dub



dub

		SNI		NRz		Cr		TiN-C		TiN-K	
		cena / ks	EAN	cena / ks	EAN	cena / ks	EAN	cena / ks	EAN	cena / ks	EAN
výška / průměr 30 / 40 mm	Kč €	300,- 11,-	26001	300,- 11,-	43268	300,- 11,-	25981	410,- 15,-	25967	520,- 19,-	26285
výška / průměr 40 / 40 mm	Kč €	310,- 12,-	26018	310,- 12,-	43329	310,- 12,-	25998	430,- 16,-	25974	550,- 20,-	25950

		SNI		Cr	
		cena / ks	EAN	cena / ks	EAN
výška / průměr 25 / 45 mm	Kč €	230,- 8,4	72862	230,- 8,4	72879

		SNI		Cr		TiN-C		TiN-K	
		cena / ks	EAN	cena / ks	EAN	cena / ks	EAN	cena / ks	EAN
výška / průměr 42 / 80 mm	Kč €	580,- 21,-	78352	580,- 21,-	78369	810,- 30,-	78383	930,- 34,-	78390

Přidržovač dveří s hmotností 1,4 kg se nevtá do podlahy, pouze se na podlahu pokládá. Na spodní straně je opatřen protiskluzným materiálem, který zabraňuje snadnému posouvání po podlaze a zároveň jakémukoliv poškrábání podlahy.

		Teak		Dub		Ořech		Jasan		Bělený dub	
		cena / ks	EAN	cena / ks	EAN	cena / ks	EAN	cena / ks	EAN	cena / ks	EAN
	Kč €	470,- 18,-	028423	420,- 16,-	028430	420,- 16,-	028447	420,- 16,-	028454	450,- 17,-	028461

Zarážky Wood jsou vyráběny z masivního dřeva s kovovou konstrukcí garantující dlouhodobou životnost. Standardně dodáváno s černou gumou, možnost dodání s gumou šedou nebo čírou.



SNi matný nikl



Ti-B titan braun mat



Ms mosaz natural

**Dveřní zarážka**

**Minimal**

560,- Kč  
22,- EUR



Cr lesklý chrom

materiál: masivní mosaz  
povrch: SNI matný nikl

**Kč**

**EUR**

560,-



22,-



TiN-K titan černý mat



MAXIMAL SNI matný nikl  
výplň kůže - hnědá čokoládová



**Dveřní zarážka**

**Maximal**

610,- Kč  
24,- EUR

materiál: masivní mosaz  
povrch: SNI matný nikl

**Kč**

**EUR**

610,-



24,-

**Výplň zarážky  
Maximal**

70,- Kč  
3,2 EUR



**Dveřní zarážka MULTI**

310,- Kč  
12,- EUR

materiál: TPE  
povrch: různé barvy

**Kč**

**EUR**

310,-

12,-





	<b>SNi</b>		<b>SNi - broušeno</b>		<b>Cr</b>		<b>Ms</b>		<b>Ms-A</b>		
	cena ks	EAN	cena ks	EAN	cena ks	EAN	cena ks	EAN	cena ks	EAN	
Minimal	Kč €	560,- 22,-	003277	610,- 24,-	003284	620,- 24,-	003291	620,- 24,-	062588	730,- 29,-	101218

	<b>TiN-C</b>		<b>TiN-B</b>		<b>TiN-K</b>		<b>TiN-A</b>		
	cena ks	EAN	cena ks	EAN	cena ks	EAN	cena ks	EAN	
Minimal	Kč €	730,- 29,-	003307	850,- 34,-	003314	850,- 34,-	003321	850,- 34,-	003338

Standardně dodáváno s černou gumou, možnost dodání s gumou šedou nebo čirou.



Ms-A mosaz antik



TiN-A titan mosaz mat



	<b>SNi</b>		<b>SNi - broušeno</b>		<b>Cr</b>		<b>Ms</b>		<b>Ms-A</b>		
	cena ks	EAN	cena ks	EAN	cena ks	EAN	cena ks	EAN	cena ks	EAN	
Maximal	Kč €	610,- 24,-	003345	660,- 26,-	003352	670,- 27,-	003369	670,- 27,-	062601	790,- 31,-	101386

	<b>TiN-C</b>		<b>TiN-B</b>		<b>TiN-K</b>		<b>TiN-A</b>		
	cena ks	EAN	cena ks	EAN	cena ks	EAN	cena ks	EAN	
Maximal	Kč €	790,- 31,-	003376	850,- 36,-	003383	910,- 36,-	003390	790,- 36,-	003406

	cena ks	EAN	
dřevo	Kč €	70,- 3,2	003413
kov	Kč €	70,- 3,2	003420
kůže	Kč €	94,- 4,2	003437
„sklo“	Kč €	94,- 4,2	003444
RAL barvy	Kč €	110,- 4,2	022537

	<b>Bílá</b>		<b>Černá</b>		<b>Hnědá</b>		
	cena ks	EAN	cena ks	EAN	cena ks	EAN	
MULTI	Kč €	310,- 12,-	030778	310,- 12,-	030785	310,- 12,-	030792

Barevný odstín si ověřte u vašeho prodejce podle fyzického vzorku zarážky.



Příslušenství montážní šablony (lze objednat i samostatně)



**určeno pro každého montážníka**

profi-montážní utahovák  
červíků "červák" EAN 65499 cena 160,- Kč / 6 EUR

bit-imbus 3  
k červíku M6 pro montáž všech typů  
klik / rukojetí M&T  
EAN 65475 cena 43,- Kč / 2 EUR

bit-imbus 2 k červíku M4  
pro montáž rozet Minimal a dalších  
komponentů M&T  
EAN 91955 cena 43,- Kč / 2 EUR

bit-imbus 2,5 k červíku M5  
pro montáž všech  
WC mechanismů M&T  
EAN 65482 cena 43,- Kč / 2 EUR

## Montážní PROFI šablona

Použití: univerzální pro všechny typy zámků, na veškeré rozetové kování M&T

Montážní PROFI šablona M&T je určena pro vrtání přesných otvorů sloužících k rychlé a kvalitní montáži veškerého rozetového kování M&T. Jedinečná konstrukce vrtací šablony je připravena pro univerzální použití na všechny rozměry/rozteče dveřních zámků, které jsou dostupné na trhu. Zároveň je ihned použitelná pro všechny typy/varianty zámků. Dodává se v sadě s PROFI montážním utahovákem, sadou bitů a zajišťovacím gelem proti uvolnění šroubových spojů.

PROFI šablona M&T



kompletní montážní kufřík s PROFI šablonou M&T



### konstrukční varianty, materiálové provedení

- dokonalá konstrukce pro naprosto přesné vrtání požadovaných otvorů
- pohyblivé bloky šablony pro vrtání zámků všech rozměrů
- fixace polohy šablony bočními červíky pro opakované vrtání většího počtu stejných dveří
- zaslepovací magnetky pro eliminaci chybného vrtání
- celý sortiment rozetového kování M&T montován pomocí jedné univerzální PROFI šablony M&T
- PROFI šablona určena i pro bezpečnostní rozety
- vodící čep pro cylindrickou vložku lze nastavovat podle tl. dveří
- součástí montážního kufříku je sada všech potřebných vrtáků
- v sadě je dále PROFI montážní utahovák, sada bitů, zajišťovací gel
- přehledná animace montáže s veškerým použitím šablony

Patent

celková konstrukce šablony a systém použití

patent

Univerzální PROFI šablona M&T by neměla chybět u žádného prodejce, u žádného montážníka pracujícího s kvalitními produkty M&T.

Samozřejmostí je možnost zapůjčení PROFI šablony k montáži rozetového kování M&T všem prodejcům, montážníkům a koncovým zákazníkům viz. informace na [www.kliky-mt.cz/montaze-kovani](http://www.kliky-mt.cz/montaze-kovani).



kufřík s vrtací PROFI šablonou + PROFI utahovákem  
EAN 90255 cena 2120,- Kč / 80 EUR



Animace použití šablony  
nebo na [www.kliky-mt.cz/montaze-kovani](http://www.kliky-mt.cz/montaze-kovani)

## Příslušenství a komponenty

Veškeré uváděné komponenty slouží pro dokonalý servis a dlouhodobou funkčnost a životnost kování. Komponenty M&T nejsou standardním obchodním artiklem a neposkytují se na ně obchodní slevy.

Pouzdro	cena ks	EAN
25 mm	Kč € 13,- 0,5	18099
40 mm	Kč € 22,- 0,8	007190
53 mm	Kč € 28,- 1,1	007206

Šrouby M4 k pouzdrům	cena ks	EAN
4 x 16 mm	Kč € 2,- 0,1	034783
4 x 35 mm	Kč € 3,- 0,1	034790
4 x 50 mm	Kč € 4,- 0,2	034806

Vrutky ke štítkům	cena ks	EAN
SNi	Kč € 2,- 0,1	034875
NRz	Kč € 3,- 0,1	034882
černé	Kč € 2,- 0,1	034899

Pružina	cena ks	EAN
	Kč € 9,- 0,4	50365

Rozpěrný čtyřhran pro jednostrannou kliku	cena ks	EAN
□ 8 x 8 mm délka od osy zámku 50 mm	Kč € 310,- 12,-	30206
□ 8 x 8 mm délka od osy zámku 70 mm	Kč € 380,- 14,-	14213
□ 8 x 8 mm délka od osy zámku 90 mm	Kč € 420,- 16,-	035247
□ 8 x 8 mm / 10 x 10 mm délka od osy zámku 50 mm	Kč € 420,- 16,-	30268
□ 8 x 8 mm / 10 x 10 mm délka od osy zámku 70 mm	Kč € 520,- 20,-	035254
□ 8 x 8 mm / 10 x 10 mm délka od osy zámku 90 mm	Kč € 630,- 24,-	035261

Rozpěrný čtyřhran se rozpirá / fixuje v ořechu zámku, ne za zámkem.  
Více informací na [www.kliky-mt.cz/montaze-kovani](http://www.kliky-mt.cz/montaze-kovani).

Kroužek pojistný (ségrovka)	cena ks	EAN
Ø 14	Kč € 4,- 0,2	50457

Plastové podrozety pod rukojetí (vnitřní)	cena pár	EAN
design 2000	Kč € 41,- 1,6	034813
design 2004	Kč € 48,- 1,8	034820
design 2006	Kč € 96,- 3,6	034837
design 2009	Kč € 96,- 3,6	034844
design 2011 / 2013	Kč € 96,- 3,6	034851

Šrouby M4 k pouzdrům Mini, Minimal, Maximal	cena ks	EAN
4 x 16 mm	Kč € 6,- 0,2	082340
4 x 35 mm	Kč € 7,- 0,2	082357
4 x 50 mm	Kč € 8,- 0,3	082364

Čtyřhran s drážkou □ 8 x 8 mm	Ocel cena / ks	EAN	Nerez cena / ks	EAN
80 mm	Kč € 26,- 1,-	28111	58,- 2,2	034622
83 mm	Kč € 26,- 1,-	034578	58,- 2,2	034639
85 mm	Kč € 26,- 1,-	50013	58,- 2,2	034646
90 mm	Kč € 26,- 1,-	28128	58,- 2,2	034653
95 mm	Kč € 26,- 1,-	50020	58,- 2,2	034660
100 mm	Kč € 32,- 1,2	28135	64,- 2,4	034677
105 mm	Kč € 38,- 1,4	50037	75,- 2,8	034684
110 mm	Kč € 43,- 1,6	28142	85,- 3,2	034691
120 mm	Kč € 48,- 1,8	28159	96,- 3,6	034707
130 mm	Kč € 53,- 2,-	28166	110,- 4,-	034714
140 mm	Kč € 59,- 2,2	28173	120,- 4,4	034721
150 mm	Kč € 64,- 2,4	28180	130,- 4,8	034738
160 mm	Kč € 69,- 2,6	034585	140,- 5,2	034745
170 mm	Kč € 75,- 2,8	034592	150,- 5,6	034752
180 mm	Kč € 80,- 3,0	034608	160,- 6,-	034769
190 mm	Kč € 85,- 3,2	034615	170,- 6,4	034776

Imbus klíč		cena ks	EAN
2	Kč €	5,- 0,2	034905
2,5	Kč €	6,- 0,2	50501
3	Kč €	7,- 0,3	27114

Protiplech různé typy podle typu kliky		cena ks	EAN
	Kč €	8,- 0,3	035063

Zajišťovač šroubových spojů		cena ks	EAN
0,5 ml	Kč €	48,- 1,8	034929
5 ml	Kč €	85,- 3,2	40090

Plastové podložky ke klikám		cena ks	EAN
černá	Kč €	6,- 0,2	043167
šedá	Kč €	6,- 0,2	043174

Různé druhy podle typu kliky.

Vložka závěsu kovová		cena ks	EAN
pro pant Metrik	Kč €	52,- 2,-	73111

Okenní mechanismus		cena ks	EAN
kovový 37 mm	Kč €	110,- 4,-	119770
kovový 42 mm	Kč €	110,- 4,-	119787
kovový 50 mm	Kč €	120,- 4,6	119794
kovový 65 mm	Kč €	140,- 5,4	119800
plastový	Kč €	45,- 2,-	90309

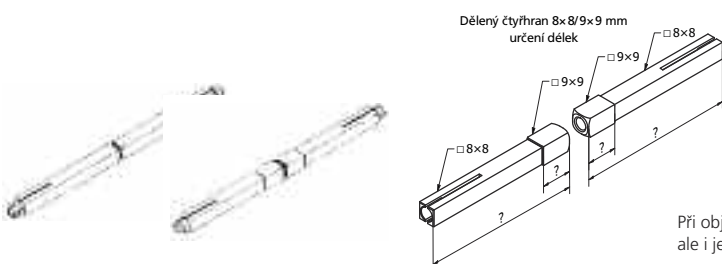

Montážní materiál pro rozetové kování		cena sada	EAN
tl. dveří 46-55 mm	Kč €	32,- 2,-	27978
56-71 mm	Kč €	64,- 3,-	27985
72-85 mm	Kč €	120,- 5,-	28005
86-126 mm	Kč €	170,- 7,-	91153

Montážní materiál pro sešroubování skrze dveře pro štitové kování		cena sada	EAN
tl. dveří 38-45 mm	Kč €	43,- 1,6	066401
46-55 mm	Kč €	64,- 3,-	066418
56-71 mm	Kč €	85,- 3,2	066425
72-85 mm	Kč €	120,- 5,-	066432
86-126 mm	Kč €	170,- 7,-	066449

Čtyřhran WC □ 6 x 6 mm		cena ks	EAN
45 mm	Kč €	10,- 0,4	035018
53 mm	Kč €	10,- 0,4	035025
63 mm	Kč €	11,- 0,4	50068
66 mm	Kč €	12,- 0,5	035032
70 mm	Kč €	13,- 0,5	50075
80 mm	Kč €	16,- 0,6	035049
85 mm	Kč €	17,- 0,7	035056

Červíky		Nerez cena / ks	EAN	Černý cena / ks	EAN
M4x4 plochý	Kč €	9,- 0,4	035148	5,- 0,2	035155
M4x5 plochý	Kč €	9,- 0,4	035162		
M4x6 plochý	Kč €	11,- 0,4	035186		
M5x6 s hrotem	Kč €			6,- 0,2	50495
M6x7 s nosem	Kč €	13,- 0,5	035216		
M6x8 s hrotem	Kč €	13,- 0,5	035223		
M6x10 s nosem	Kč €			9,- 0,4	50488

Při objednání děleného čtyřhranu je třeba upřesnit nejen celkovou délku, ale i jednotlivé dílčí délky jednotlivých částí čtyřhranu.

Dělený čtyřhran	45/40 mm	EAN	45/50 mm	EAN	55/50 mm	EAN	60/60 mm	EAN	70/70 mm	EAN	70/75 mm	EAN	75/75 mm	EAN	
	cena / ks		cena / ks		cena / ks		cena / ks		cena / ks		cena / ks		cena / ks		
□ 8x8 / 9x9 mm	Kč €	420,- 16,-	74408	470,- 18,-	079982	470,- 18,-	74422	520,- 20,-	74446	580,- 22,-	080001	580,- 22,-	080025	580,- 22,-	062700
□ 8x8 mm	Kč €	380,- 14,-	74392	430,- 16,-	079999	430,- 16,-	74415	480,- 18,-	74439	520,- 20,-	080018	520,- 20,-	080032	520,- 20,-	062694

Rozety Design 2000, 2004		SNi cena / pár	EAN	SNi - br. cena / pár	EAN	Cr cena / pár	EAN	TiN-S cena / pár	EAN	TiN-C cena / pár	EAN	TiN-K cena / pár	EAN	TiN-A cena / pár	EAN
kulatá dozická	Kč €	87,- 3,5	034936	87,- 3,5	037357	160,- 6,2	037142	340,- 14,-	034950	340,- 14,-	037180	340,- 14,-	037210	340,- 14,-	037241
kulatá cylindrická	Kč €	87,- 3,5	037128	87,- 3,5	037364	160,- 6,2	037159	340,- 14,-	037173	340,- 14,-	037197	340,- 14,-	037227	340,- 14,-	037258
kulatá WC	Kč €	640,- 25,-	104165	640,- 25,-	104196	750,- 30,-	104219	920,- 36,-	104233	920,- 36,-	104257	920,- 36,-	104271	920,- 36,-	104349
čtvercová dozická	Kč €	160,- 6,2	034943	160,- 6,2	037388	230,- 8,4	037166	420,- 16,-	034967	420,- 16,-	037203	420,- 16,-	037234	420,- 16,-	037265
čtvercová cylindrická	Kč €	160,- 6,2	037135	160,- 6,2	72152	230,- 8,4	72176	420,- 16,-	72190	420,- 16,-	72213	420,- 16,-	72237	420,- 16,-	72251
čtvercová WC	Kč €	800,- 32,-	104172	800,- 32,-	104202	910,- 36,-	104226	1090,- 43,-	104240	1090,- 43,-	104264	1090,- 43,-	104288	1090,- 43,-	104356

Spodní krycí rozety včetně plast. podrozet a vrutů (EAN spodních rozet dalších designových řad jsou uvedeny v tabulkách přímo u dveřních klik).

Rozety NRz		NRz cena / pár	EAN	Objekt titan cena / pár	EAN
kulatá dozická	Kč €	82,- 3,2	034974	320,- 12,-	034998
kulatá cylindrická	Kč €	82,- 3,2	037272	320,- 12,-	037333
kulatá WC	Kč €	440,- 17,-	104363	670,- 27,-	105209
čtvercová dozická	Kč €	150,- 5,3	034981	390,- 14,-	035001
čtvercová cylindrická	Kč €	150,- 5,3	037289	390,- 14,-	037340
čtvercová WC	Kč €	570,- 22,-	105193	840,- 33,-	105216

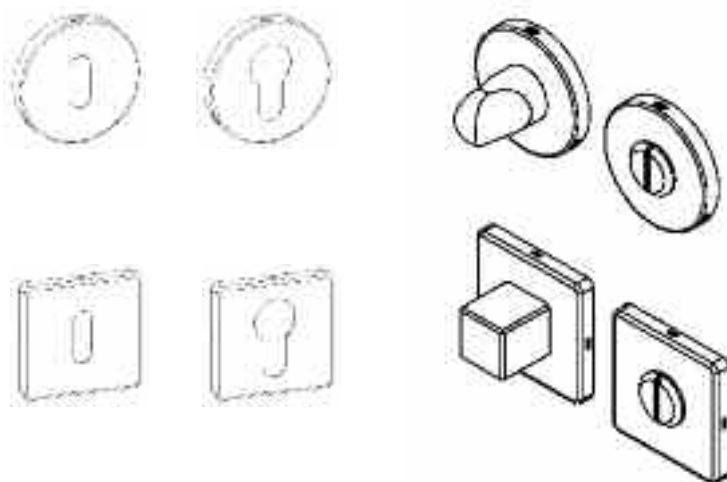

Redukce		10 mm cena / ks	EAN	15 mm cena / ks	EAN	18 mm cena / ks	EAN	20 mm cena / ks	EAN	30 mm cena / ks	EAN
4/6 mm	Kč €	13,- 0,5	035070	15,- 0,6	035087						
5/6 mm	Kč €	13,- 0,5	035094	15,- 0,6	035100						
5/8 mm	Kč €									13,- 0,5	035117
6/7 mm	Kč €			13,- 0,5	50570						
6/8 mm	Kč €					15,- 0,6	28050			17,- 0,7	035124
8/8,5 mm	Kč €									17,- 0,7	50594
8/9 mm	Kč €							22,- 0,8	28579	22,- 0,8	035131
8/10 mm	Kč €									22,- 0,8	50587



Komponenty k zámkům a pantům na sklo

<b>Střední díl pantu</b>	cena ks	EAN
	Kč 47,- € 1,8	88221



<b>Podložka pro kliku</b>	cena ks	EAN
černá	Kč 13,- € 0,5	88290
stříbrná	Kč 13,- € 0,5	88306



<b>Vanička do zárubně krycí</b>	cena ks	EAN
černá	Kč 21,- € 0,8	90897
stříbrná	Kč 21,- € 0,8	90903



<b>Vložka závěsu k pantům na sklo</b>	cena ks	EAN
	Kč 64,- € 2,4	88238

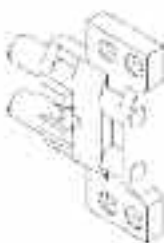

<b>Střední díl pantu do kovové zárubně</b>	cena ks	EAN
	Kč 58,- € 2,2	90866



<b>Spodní díl pantu</b>	cena ks	EAN
	Kč 47,- € 1,8	90873



<b>Spodní díl pantu do kovové zárubně</b>	cena ks	EAN
	Kč 58,- € 2,2	90880



<b>Protiplech do dřevěné zárubně</b>	SNi cena / ks	EAN	SNi - br. cena / ks	EAN	Cr cena / ks	EAN	TiN-C cena / ks	EAN	TiN-K cena / ks	EAN	TiN-B cena / ks	EAN
	Kč 210,- € 7,8	88245	210,- 7,8	90859	260,- 9,8	88252	390,- 14,7	88276	420,- 15,9	88269	450,- 17,1	88283

<b>M&amp;T TITAN ochranný a čistící prostředek pro titanové a nerezové kování</b>	cena ks	EAN
125 ml	Kč 210,- € 8,-	034912



<b>M&amp;T SNI čistící prostředek pro kování s povrchem SNi matný nikl</b>	cena ks	EAN
50 ml	Kč 80,- € 3,-	132809



**M&T**

Maximal

MINIMAL

Maximal köbe



## Prezentační panely a vzorkovnice produktů

Prezentační systém M&T je připraven pro přehlednou prezentaci produktů, kde je možnost volby umístění – tzn. buď do prostoru, nebo na stěnu s možností výběru vystavených vzorků, které jsou umístěny na plexi destičkách. Výhodou je flexibilita při výměně vzorků, kdy stačí pouze vyměnit plexi destičku bez jakékoliv další montáže a demontáže. Samozřejmostí prezentací M&T je nadstandardní design prezentací, který odpovídá kvalitě vystavovaných produktů. K nejvyšším řadám kování jsou dále připraveny speciální vzorkové edice určené pro náročné zákazníky, kteří chtějí při vlastním výběru poznat možnosti povrchových úprav, barev a variant materiálů na produktech M&T.

Prezentační panel M&T oboustranný do prostoru



Prezentační panely M&T na stěnu



### konstrukční varianty, materiálové provedení

- vyměnitelné plexi destičky 140 x 235 mm, tl. 5 mm
- materiál plexi bílé lesklé opálové sklo pro zvýraznění produktu
- kování montováno se systémem vratných pružin jako na dveřích
- 9 pozic – destiček na jedné ploše prezentace
- panely na stěnu lze sestavovat vedle sebe v libovolném počtu
- panel do prostoru je oboustranný s 18 pozicemi plexi destiček
- materiál panelu přírodní dýha teak – olejováno
- rozměr panelu do prostoru - podstavec 300 x 400, výška panelu 1700 mm
- rozměr panelu na stěnu - šířka 380 mm, výška 1700 mm

Chráněné průmyslové vzory

design

prezentační panely M&T

se systémem vyměnitelných destiček

Využijte všech výhod a možností spolupráce a staňte se partnery M&T

Vzorkovnice Mimolimit s nabídkou dřevin rukojeti  
a povrchových úprav / barev rukojeti  
EAN 27091 ... 2120,- Kč / 80,- EUR



Kompletní vzorkovnice kování Minimal / Maximal  
s designy všech produktů a vzorkovnicí povrchových úprav / barev  
EAN 003451 ... 4240,- Kč / 160,- EUR



Kompletní vzorkovnice povrchů, 15 povrchových úprav / barev  
EAN 030761 ... 2070,- Kč / 78,- EUR



Panel Magnetic + madlo Konzerva 220 TiN-K  
EAN 123098 ... 5500,- Kč / 220,- EUR



Panel Magnetic + madlo Yes! s otvorem 310 WC Cr-K  
EAN 123104 ... 6500,- Kč / 260,- EUR

Panel plexi s dvojicí klik pro prezentaci na stůl s možností volby typu klik na panel  
EAN 008012 ... 1540,- Kč / 58,- EUR





## SHOWROOMY, PRODEJNÍ SKLADY

### **M&T Praha**

U Třešňovky 1795/2

tel.: +420 286 840 726

+420 776 741 233

e-mail: [obchod@kliky-mt-praha.cz](mailto:obchod@kliky-mt-praha.cz)

[www.kliky-mt-praha.cz](http://www.kliky-mt-praha.cz)

### **M&T Plzeň**

Guldenerova 23

tel.: +420 377 243 423

+420 602 414 149

e-mail: [objednavky@kliky-mt-plzen.cz](mailto:objednavky@kliky-mt-plzen.cz)

[www.kliky-mt-plzen.cz](http://www.kliky-mt-plzen.cz)

### **M&T Brno**

Bratislavská 22

tel.: +420 545 211 213

e-mail: [info@kliky-mt-brno.cz](mailto:info@kliky-mt-brno.cz)

[www.kliky-mt-brno.cz](http://www.kliky-mt-brno.cz)

### **M&T Dobruška**

Čs. odboje 1044

tel.: +420 491 474 632

+420 774 700 258

e-mail: [info@kliky-mt.cz](mailto:info@kliky-mt.cz)

[www.kliky-mt.cz](http://www.kliky-mt.cz)

### **M&T Bratislava**

Tomášikova 10/F

tel.: +421 948 939 998

+421 948 682 182

e-mail: [info@klucky-mt.sk](mailto:info@klucky-mt.sk)

[www.klucky-mt.sk](http://www.klucky-mt.sk)

Tento katalog / ceník je pouze informativní s možností změn a úprav během kalendářního roku. Tiskové chyby jsou vyhrazeny. Veškerá foto jsou pouze ilustrativní, přesné materiálové a barevné provedení výrobků si prohlédněte u svého prodejce kování M&T. Katalog / ceník neobsahuje kompletní údaje o rozměrech, konstrukčním provedení, použití, systémech montáže. Kompletní údaje o výrobcích M&T jsou uvedeny na [www.kliky-mt.cz](http://www.kliky-mt.cz).

Veškeré uváděné ceny v celém katalogu / ceníku jsou bez DPH.



Neustálé inovace v M&T

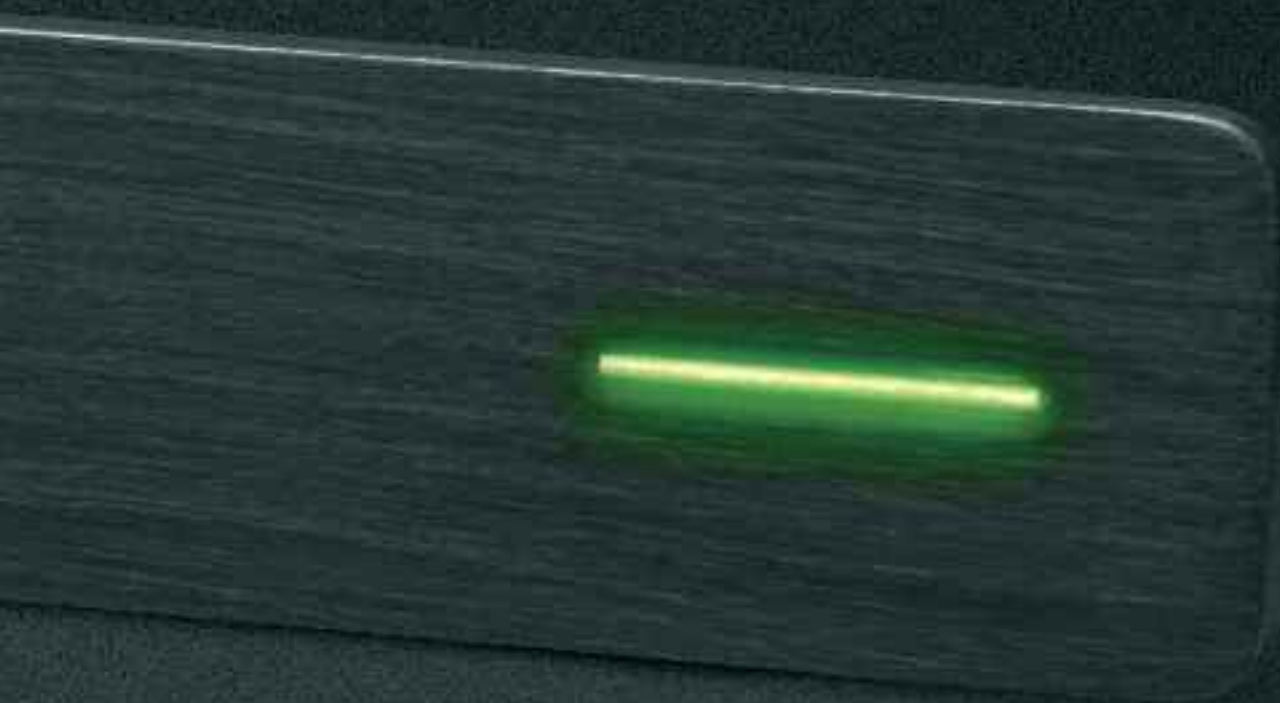

Klika **Minimal light** svítící 20 let, bez baterií, bez el. zdroje

**M&T**

manufacture 1997

**Material & Technology s.r.o.**

centrála

Čs. odboje 1044

518 01 Dobruška

tel.: +420 491 474 632

+420 774 700 258

e-mail: [info@klinky-mt.cz](mailto:info@klinky-mt.cz)

[www.klinky-mt.cz](http://www.klinky-mt.cz)

**M&T Slovensko s.r.o.**

Tomášikova 10/F

821 03 Bratislava

tel.: +421 948 939 998

+421 948 682 182

e-mail: [info@klucky-mt.sk](mailto:info@klucky-mt.sk)

[www.klucky-mt.sk](http://www.klucky-mt.sk)

